

A1-9

מידה
 מס' חללים עם תווית אנרגיה
 מקור חום של תא התנור
 סוג הכיריים
 סוג תנור עיקרי
 מערכת ניקוי תנור ראשי
 קוד EAN
 דרגת יעילות אנרגטית

90x60 cm
 1
 חשמל
 גז
 אוורור חום
 קטליטי
 8017709229160
 A+



אסתטיקה



עיצוב

גימור לוח בקרה

סדרה עיצובית

לוגו

צבע

Logo position

גימור

מגן אחורי

סדרה

צבע כיריים

סוג מעמדי מחבתות

סוג הגדרת בקרות

Professional

נירוסטה ידידותית לטביעות
 אצבעות

Classica

Assembled st/steel

נירוסטה

Facia below the oven

נגד טביעות אצבעות

כן

Opera

נירוסטה

ברזל יצוק

כפתורי בקרה

כפתורי בקרה

צבע בקרות

מס' בקרות

Serigraphy colour

צג

שפות תצוגה

דלת

סוג זכוכית

ידית

צבע ידית

תא אחסון

Smeg Classic

נירוסטה

8

Black

TFT

DA, DE, EN, ES, FR, IT, NL,
 PL, PT, RU, SV

עם שני פסים אופקיים

אליפסה

Smeg Classic

נירוסטה מוברשת

מגירה

תוכניות / פונקציות

מס' פונקציות בישול

10

פונקציות בישול רגילות

סטטי	בסיוע מאוורר	מעגלי
טורבו	חסכוני	גריל קטן
גריל גדול	(גריל מאוורר (גדול	בסיס
תחתית בסיוע מאוורר		

פונקציות אחרות

הפשרה לפי זמן	הפשרה לפי משקל	רשת/מחמם צלחות
התפחה סופית	שבת	

פונקציות ניקוי

קטליטי	ניקוי באדים
--------	-------------

מתכונים בהתאמה אישית	10
תוכניות אוטומטית	50

מאפיינים טכניים של כיריים, תנור

UR			
6 מספר אזורי בישול			
2 - kW (כפולות) - UR (4.20 קדמי שמאלי - גז - 2			
3.00 kW אחורי שמאלי - גז - מהירות - 3.00			
1.00 kW AUX - קדמי אמצעי - גז			
1.80 kW אחורי אמצעי - גז - מהיר למחצה - 1.80			
1.80 kW קדמי ימני - גז - מהיר למחצה - 1.80			
3.00 kW אחורי ימני - גז - מהירות - 3.00			
סוג מבערי גז	סטנדרטי	שסתומי בטיחות לגז	כן
הצתה אלקטרונית אוטומטית	כן	מכסי מבערים	ציפוי אמיל שחור מאט

מאפיינים טכניים של התנור העיקרי, תנור

115lit	5	3	3
מס' נורות	2	מס' כולל של דלתות זכוכית	3
מספר מאוורר	3	מס' דלתות זכוכית מחזירות חום	2
הנפח הנקי של תא התנור	115 l	תרמוסטט בטיחות	כן
הנפח ברוטו של תא התנור הראשון	129 l	החימום מושהה כשהדלת פתוחה	כן
חומר תא התנור	אמייל נקי תמיד	מערכת קירור	משיק
מספר המדפים	5		
סוגי מדפים	רשתות מתכת		
סוג נורה	הלוגן		

הספק נורה	40 W	מידות תא תנור לשימוש (עארXג)	371x724x418 mm
הגדרת זמן בישול	הפעלה ועצירה	בקרת טמפרטורה	אלקטרוני
אור כשדלת התנור פתוחה	כן	גוף חימום תחתון - הספק	1700 W
פתח דלת	פתיחה כלפי מטה	גוף חימום עליון - הספק	1200 W
דלת נתיקה	כן	אלמנט גריל	1700 W
דלת פנימית מזכוכית לחלוטין	כן	גריל גדול - הספק	2900 W
דלת פנימית ניתקת	כן	גוף חימום מעגלי - הספק	1500 W
		סוג גריל	חשמלי
		מערכת סגירה רכה	כן

אפשרויות תנור עיקרי, תנור

טיימר	כן	טמפרטורה מינימלית	50 °C
צליל התרעה לסיום הבישול	כן	טמפרטורה מרבית	280 °C

אביזרים כלולים עם התנור לתנור עיקרי



תמיכה לווק מברזל יצוק	1	רשת שתי וערב לגריל	1
רשת עם מעצור אחורי וצדי	1	לוחות קטליטיים	3
מגש עמוק 20 מ"מ	1	מסילות טלסקופיות, הוצאה חלקית	1
מגש עמוק 40 מ"מ	1		

חיבור חשמלי

דירוג חיבור חשמלי	3200 W	אורך כבל חשמל	120 cm
זרם	14 A	תדר	50/60 Hz
מתח	220-240 V	בלוק הדקים	3 poles
סוג כבל החשמל המותקן	כן, שלב אחד	תקע	לא



Compatible Accessories

AIRFRY9

מושלמת לחיקוי AIRFRY. רשת מצלה אוויר של צלייה מסורתית בתנור, אך עם פחות קלוריות ופחות שומן. מאפשרת לבשל במהירות ובפשטות מנות כגון טוגנים, ירקות ודגים מטוגנים, ומבטיחה השחמה ופריכות מושלמת.



BN920

Enamelled tray 90cm cavity, 20mm deep



GRM

תמיכת מוקה לכיריים גז



GTT

מסילות טלסקופיות ניתנות להוצאה** לחלוטין (רמה אחת)** הוצאה: 433 מ"מ מצוחצת AISI 430 חומר: נירוסטה



PALPZ

את פיצה עם ידית מתקפלת רוחב: 315 מ"מ אורך: 325 מ"מ



SMOLD

סט של 7 תבניות סיליקון לגלידות, ארטיקים, פרלינים, קוביות קרח או חלוקת מזון. לשימוש בין +230°C עד -60°C

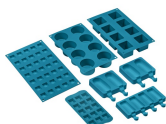

BBQ9

teflon-coated aluminum grid for 90 cm cavity



BN940

Enamelled tray 90 cm, 40 mm deep



GTP

מסילות טלסקופיות ניתנות להוצאה** חלקית (רמה אחת)** הוצאה: 300 מ"מ מצוחצת AISI 430 חומר: נירוסטה



KIT2A1-9

בסיס, 90 ס"מ, נירוסטה, מתאים לתנור Opera A1-9





















SFLK1

נעילת ילדים





Symbols glossary

 <p>טכנולוגיית שלושה מאווררים: התנור מצויד במערכת בלעדית של שלושה מאווררים, שביחד עם ההספק המשופר של המנועים מעניקה ביצועי בישול מעולים. שני המאווררים הצדיים הגדולים מפזרים את האוויר של המתחם החיצוני של תא התנור והמאוורר האמצעי הקטן יותר מגדיל את האוויר על ידי יצירת מערבולת אנכית של חום. בהתאם לכך, הטמפרטורה שבתוך תא התנור אחידה ומאפשרת למזון להתבשל בכל חמש הרמות, כמו במטבחים מקצועיים.</p>	 <p>A+: מסייעת לחסוך עד A+ קטגוריית יעילות אנרגטית: הביצועים A. 10% חשמל בהשוואה לקטגוריה המרבית עם הצריכה המינימלית מובטחים.</p>
 <p>מעמדי מחבתות מברזליצוק לעבודה מאומצת: למקסימום יציבות ואיתנות.</p>	 <p>ניקוי קטליטי: המערכת מבטיחה היגיינה מושלמת בתוך התנור הודות לשלושת הלוחות בניקוי עצמי שמצופים באמייל מיוחד שמסייע להסרה פרוגרסיבית של עקבות שאריות שומן וריחות בישול.</p>
 <p>התקנה בערימה: התקנה בערימה</p>	 <p>מערכת קירור אוויר: הבטחת טמפרטורת בטיחותית של משטחים.</p>
 <p>הפשרה לפי זמן: פונקציה זו קובעת אוטומטית את זמן ההפשרה של מזונות שונים.</p>	 <p>הפשרה לפי משקל: פונקציה זו קובעת את זמן ההפשרה</p>
 <p>דלתות עם שלוש שכבות זכוכית: מספר דלתות זכוכית</p>	 <p>חלק פנימי בציפוי אמייל: החלק הפנימי בציפוי אמייל כולל ציפוי נוגד חומצה שמסייע Smeg של כל תנורי לשמור על הניקיון של תא התנור ל ידי הפחתת כמות השומן שנצמד לדפנות בעת הבישול.</p>
 <p>נירוסטה נגד טביעות: נירוסטה נגד טביעות. אצבעות שומרת על מראה חדש</p>	 <p>בתנורי גז, המאוורר מפזר את החום Circogas במהירות ובאופן שווה בתא התנור, ומונע העברה של טעמים בעת בישול של כמה מנות שונות בו-בזמן. בתנורים חשמליים שילוב זה מסיים מהר יותר את הבישול של מזונות שמוכנים מבחוץ, אך מחייב זמן רב יותר לבישול המזונות מבפנים, ללא השחמה נוספת.</p>
 <p>מאוורר עם אלמנטים עליון ותחתון: האלמנטים יחד עם המאוורר מספקים חום אחיד יותר, שיטה זהה לבישול רגיל, כך שיש צורך בקדם-חימום. מתאימה מאוד לפרטים שמבושלים בשיטות איטיות.</p>	 <p>אלמנט עליון ותחתון בלבד: שיטת בישול מסורתית שמתאימה ביותר לפרטים יחידים שממוקמים באמצע התנור. החלק העליון של התנור יהיה תמיד החם ביותר. מושלמת לצלי, עוגות פירות, לחם וכן הלאה.</p>
 <p>גוף חימום תחתון בלבד: פונקציה זו מושלמת למזונות שמחייבים טמפרטורה בסיסית נוספת ללא השחמה, לדוגמה, מאפים, פיצה. מתאימה גם לבישול איטי של נזידים ותבשילים.</p>	 <p>מעגלי: השילוב של מאוורר ושל אלמנט מעגלי יוצר שיטת בישול באוויר חם. מעניק יתרונות רבים, כולל ללא קדם-חימום אם זמן הבישול ארוך מ-20 דקות, ללא העברה של טעמים בעת בישול של מזונות שונים בו-בזמן, פחות חשמל וזמני בישול קצרים יותר. מתאים לכל סוגי המזון.</p>
 <p>חסכונית: השילוב של גריל, מאוורר ואלמנט תחתון מתאים במיוחד לבישול כמויות קטנות של מזון.</p>	 <p>אלמנט גריל: שימוש בגריל מעניק תוצות מצוינות בעת בישול בשר במנות בינוניות או קטנות, במיוחד בשילוב עם שיפוד (אם אפשר). מושלם גם לבישול נקניקות ובייקון.</p>

- 

חצי גריל: לבישול והשחמה מהירים של מזון. ניתן להשיג את התוצאות הטובות ביותר על ידי שימוש במדף העליון לפריטים קטנים ובמדפים התחתונים לפריטים גדולים יותר, כגון צלעות או נקניקיות. לחצי גריל, החום נוצר רק באמצע האלמנט, מושלם לכמויות קטנות.



מאוורר עם אלמנט גריל: המאוורר מפחית את החום העז של הגריל, מעניק שיטה מצוינת לצלייה של מזונות שונים, צלעות, סטייקים, נקניקיות וכן הלאה, ומעניק להם השחמה וחלוקה של החום, ללא ייבוש המזון. שתי הרמות העליונות מומלצות לשימוש והחלק התחתון של תנור יכול לשמש לשמירה על החום של פריטים בו-בזמן, מתקן מצוין בעת בישול של ארוחת בוקר צלוייה. חצי גריל (חלק אמצעי בלבד) מושלם לכמויות קטנות של מזון.
- 

מעגלי עם אלמנטים עליון ותחתון: השימוש במאוורר עם שני האלמנטים מאפשר לבשל מזון מהר יותר ובאופן יעיל יותר, מושלם לפיסות גדולות שמחייבות בישול יסודי. מעניק תוצאות דומות לשימוש בשיפוד, מסחרר את החום סביב המזון, במקום להזיז את המזון עצמו, מה שמאפשר בישול של מזון בכל גודל ובכל צורה.



דלת פנימית מזכוכית לחלוטין: דלת פנימית מזכוכית לחלוטין, משטח שטוח אחד שקל לשמור על ניקיונו.
- 

דלת הזכוכית הפנימית: ניתנת להסרה במספר תנועות מהירות לניקוי.



תאורת צד: שתי תאורות בצדדים מנוגדים משפרות את הראות בתוך התנור.
- 

פתיחה אוטומטית: לחלק מהדגמים יש פתיחה אוטומטית של הדלת עם סיום המחזור, פתרון מושלם לארונות מטבח ללא ידיות, מכיון שאין צורך בידיות. למען הבטיחות, הדלת ננעלת אוטומטית כשהמכשיר בשימוש כדי למנוע פתיחה בלתי מכוונת.



חימום: אפשרות לחימום כלים ושמירה על החום של ארוחות מוכנות.
- 

מעניק את הסביבה המושלמת להתפחה באוויר ב-40° סופית של תערובות בצק שמרים. פשוט בוחרים את הפונקציה ומניחים את הבצק בתא התנור לפרק הזמן שצוין.



שבת: פונקציה זו מאפשרת לבשל מזון במהלך השבת, יום המנוחה של היהודים, בהתאם למנהגים המקובלים. התנור פועל.
- 

לתא התנור 5 רמות בישול שונות.



סגירה רכה: כל הדגמים מצוידים בפונקציה מתקדמת לסגירה רכה של הדלת, שמאפשרת למכשיר להיסגר ברכות ובשקט.
- 

מסילות טלסקופיות: מאפשרות למשוך החוצה את הכלי ולבדוק אותו בלי להוציאו לחלוטין מהתנור.



בקרה אלקטרונית: מאפשרת לשמור על הטמפרטורה הדבר מאפשר לבשל C. בתוך התנור בדיוק של 2-3° מזון שרגיש מאוד לשינויים בטמפרטורה, כגון עוגות, סופלה, פודינג.
- 

מבערים מהירים במיוחד: מבערים רבי-עוצמה מהירים במיוחד מעניקים הפסק של עד 5 קילוואט.



ניקוי באדים: פונקציית ניקוי פשוטה באמצעות קיטור לשחרור משקעים בתא התנור.
- 

הקיבולת מציינת את החלל השימושי בתא התנור בליטרים.



...
- 

בקרה בכפתורים