

A1-9

| | |
|--------------------------------------|--------------------------|
| Rozmiar | 90x60 cm |
| Liczba komór z etykietą energetyczną | 1 |
| Cavity heat source | Elektro |
| Rodzaj płyty | Gazowa |
| Typ głównego piekarnika | Termoobieg |
| Sposób czyszczenia | Czyszczenie katalityczne |
| Kod EAN | 8017709229160 |
| Klasa efektywności energetycznej | A+ |



Linia wzornicza



| | | | |
|--------------------------------------|--|-------------------------------------|--|
| Design | Profesjonalny | Pokręta | Classica |
| Wykończenie panelu sterowania | Stal nierdzewna odporna na powstawanie odcisków palców | Kolor pokręteł | Stal nierdzewna |
| Linia wzornicza | Classica | Liczba pokręteł | 8 |
| Logo | Assembled st/steel | Kolor nadruku | Czarny |
| Kolor | Stal nierdzewna | Wyświetlacz | TFT |
| Położenie logo | Panel poniżej piekarnika | Dostępne języki wyświetlania | DA, DE, EN, ES, FR, IT, NL, PL, PT, RU, SV |
| Wykończenie | Powłoka odporna na powstawanie odcisków palców | Drzwi | Z dwoma poziomymi liniami |
| Tylny panel | Tak | Rodzaj szkła piekarnika | Eclipse |
| Seria | Opera | Uchwyt | Classica |
| Kolor płyty kuchennej | Stal nierdzewna | Kolor uchwytu | Stal nierdzewna szczotkowana |
| Materiał rusztów | Żeliwo | Schówek | Szuflada |
| Rodzaj sterowania | Pokręta | | |

Programy / Funkcje

| | |
|--------------------------|----|
| Liczba funkcji pieczenia | 10 |
|--------------------------|----|

Funkcje pieczenia

- | | | |
|-----------------------|-------------------------|---------------|
| Grzałka górna i dolna | Obieg powietrza | Termoobieg |
| Turbo | ECO | Mały grill |
| Duży grill | Grill + obieg powietrza | Grzałka dolna |
| | | |

Grzałka dolna + obieg powietrza

Pozostałe funkcje

- | | | |
|---------------------------------|--------------------------------|----------------------|
| Rozmrażanie przez podanie czasu | Rozmrażanie przez podanie wagi | Podgrzewanie talerzy |
| Wyrastanie ciasta | Szabat | |

Funkcje czyszczenia

- | | |
|--------------------------|--------------------|
| Czyszczenie katalityczne | Czyszczenie parowe |
|--------------------------|--------------------|

| | |
|------------------------------|----|
| Przepisy własne | 10 |
| Programy automatyczne | 50 |

Charakterystyka techniczna - Płyta

| | | | |
|--|-------------|---|------------------------|
| | | | |
| Liczba wszystkich stref grzejnych 6 | | | |
| Przedni lewy - Gaz - Ultra szybki (podwójny) - 4.20 kW | | | |
| Tylny lewy - Gaz - Szybki - 3.00 kW | | | |
| Przedni centralny - Gaz - Pomocniczy - 1.00 kW | | | |
| Tylny centralny - Gaz - Średnio szybki - 1.80 kW | | | |
| Przedni prawy - Gaz - Średnio szybki - 1.80 kW | | | |
| Tylny prawy - Gaz - Szybki - 3.00 kW | | | |
| Rodzaj palników gazowych | Standardowe | Zabezpieczenie przeciwwypływowe gazu | Tak |
| Zapalarka elektryczna zintegrowana w pokrętle | Tak | Nakładki na palniki | Emaliowane, czarny mat |

Charakterystyka techniczna - Główny piekarnik

| | | | |
|----------------------------------|---|-------------------------------|---|
| | | | |
| Liczba źródeł oświetlenia | 2 | Liczba szyb w drzwiach | 3 |

| | | | |
|---|---------------------|---|----------------|
| Liczba wentylatorów | 3 | Zimne drzwi | 2 |
| Pojemność netto | 115 l | Termostat bezpieczeństwa | Tak |
| Pojemność brutto | 129 l | Automatyczne wyłączenie elementów grzejnych po otwarciu drzwi | Tak |
| Materiał wewnętrznej komory | Emalia Ever Clean | System chłodzący | Statyczny |
| Liczba poziomów pieczenia | 5 | Wymiary wnętrza komory (wxsxg) | 371x724x418 mm |
| Rodzaj przewodnic | Prowadnice metalowe | Kontrola temperatury | Elektroniczny |
| Rodzaj oświetlenia | Halogenowe | Moc grzałki dolnej | 1700 W |
| Moc oświetlenia | 40 W | Moc grzałki górnej | 1200 W |
| Programator czasu gotowania | Start i Stop | Moc grzałki grilla | 1700 W |
| Oświetlenie przy otwartych drzwiach | Tak | Moc dużego grilla | 2900 W |
| Otwieranie drzwi | Do dołu | Moc grzałki pierścieniowej | 1500 W |
| Łatwy demontaż drzwi piekarnika | Tak | Rodzaj grilla | Elektryczny |
| W pełni przeszklona wewnętrzna powierzchnia drzwi | Tak | Zawiasy Soft Close | Tak |
| Łatwy demontaż wewnętrznej szyby drzwi piekarnika | Tak | | |

Opcje głównego piekarnika

| | | | |
|--|-----|------------------------|--------|
| Timer | Tak | Minimalna temperatura | 50 °C |
| Sygnal dźwiękowy zakończenia pieczenia | Tak | Maksymalna temperatura | 280 °C |

Aksesoria w standardzie Główny piekarnik



| | | | |
|-----------------------------------|---|---|---|
| Żeliwna podstawka do WOKA | 1 | Ruszt do blachy | 1 |
| Metalowe drabinki boczne | 1 | Panele katalityczne | 3 |
| Blacha do pieczenia 20mm | 1 | Prowadnice teleskopowe z częściowym wysuwem | 1 |
| Głęboka blacha emaliowana (40 mm) | 1 | | |

Podłączenie elektryczne

| | | | |
|---------------------|------------------|------------------------------------|-------------|
| Moc przyłączeniowa | 3200 W | Długość przewodu zasilającego (cm) | 120 cm |
| Natężenie prądu (A) | 14 A | Częstotliwość | 50/60 Hz |
| Napięcie | 220-240 V | Puszka elektroinstalacyjna | 3 biegunowy |
| Electric cable | Tak, jednofazowy | Wtyczka | Nie |

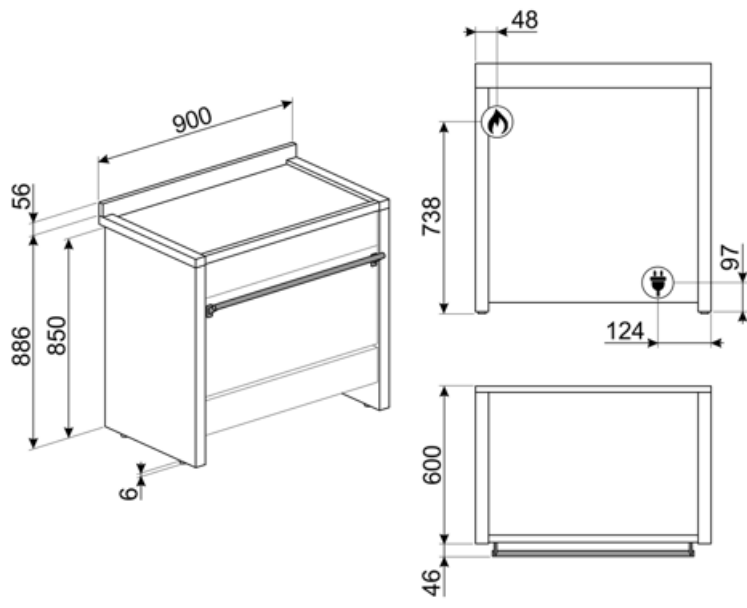

Kompatybilne Akcesoria

AIRFRY9

Ruszt AIRFRY. Idealny do stworzenia tradycyjnego smażenia w piekarniku, ale z mniejszą ilością kalorii i tłuszczu. Pozwala szybko i prosto przyrządzić takie potrawy jak frytki, smażone warzywa i ryby, zapewniając idealne zbrązowienie i chrupkość.



BN920

Enamelled tray 90cm cavity, 20mm deep



GRM

Podstawa do kawiarki do płyt gazowych



GTT

Prowadnice teleskopowe z pełnym wysuwem (1 poziom). Wysuw: 433 mm. Materiał: Stal nierdzewna AISI 304, polerowana.



PALPZ

Łopata do pizzy ze składaną rączką. Wymiary (SxG): 31,5x32,5 cm. Łatwa i wygodna w użyciu i przechowywaniu. Idealna do serwowania pizzy, chleba i wyśmienitych ciast w bezpieczny i profesjonalny sposób.



SMOLD

Zestaw 7 silikonowych foremek do lodów, lodowych lizaków, pralin, kostek lodu lub do porcjowania żywności. Możliwość stosowania od -60°C do +230°C

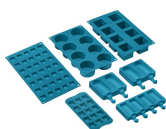

BBQ9

teflon-coated aluminum grid for 90 cm cavity



BN940

Enamelled tray 90 cm, 40 mm deep



GTP

Prowadnice teleskopowe z częściowym wysuwem (1 poziom) Wysuw: 300 mm Materiał: Stal nierdzewna AISI 304, polerowana



KIT2A1-9

Cokół, 90 cm, do kuchni wolnostojącej Opera (A1-9), stal nierdzewna







































SFLK1

Blokada bezpieczeństwa



Słowniczek oznaczeń

- | | |
|--|--|
|  <p>Technologia 3 wentylatorów: piekarnik został wyposażony w system 3. wentylatorów, który w połączeniu ze zwiększoną mocą pozwala na osiągnięcie doskonałych rezultatów pieczenia.</p> |  <p>A+: Klasa efektywności energetycznej, mierzona od A+++ do G, w zależności od rodziny produktów.</p> |
|  <p>Wytrzymałe żeliwne ruszty: dla maksymalnej stabilności i wytrzymałości.</p> |  <p>Panele katalityczne</p> |
|  <p>Instalacja w kolumnie</p> |  <p>Obwodowy system chłodzący</p> |
|  <p>Rozmrażanie przez podanie czasu: Funkcja ręcznego rozmrażania. Po zakończeniu ustawionego czasu trwania funkcja zatrzymuje się.</p> |  <p>Rozmrażanie przez podanie wagi: Automatyczna funkcja rozmrażania pozwalająca na wybranie rodzaju oraz wagi produktu. Dzięki temu piekarnik automatycznie dobiera czas trwania programu.</p> |
|  <p>Liczba szyb w drzwiach: 3 szyby</p> |  <p>Emalia Ever Clean: Emalia Ever Clean nakładana jest elektrostatycznie, narożnik do narożnika i krawędź do krawędzi, co zapobiega powstawaniu rys i pęknięć z upływem czasu. Jest to szczególna emalia pirolityczna, oporna na działanie kwasów, która oprócz przyjemnego blasku, dzięki mniejszej porowatości, sprzyja łatwieszemu czyszczeniu ścian piekarnika. Jest ona wypalana w temperaturze ponad 850°C i powoli polimeryzowana w naukowo ustalonym tempie, aby zapewnić jednolitą głębokość i wytrzymałość Emalia Ever Clean tworzy nienagane wykończenie zarówno wewnątrz piekarnika, jak i na blachach, sprawiając, że powierzchnie piekarnika są niezwykle łatwe w utrzymaniu przez długi czas, ponieważ ogranicza przywieranie tłuszczu podczas gotowania.</p> |
|  <p>Powłoka zapobiegająca powstawaniu odcisków palców: W większości naszych urządzeń stosowana jest, przy użyciu specjalnej technologii, powłoka zapobiegająca pozostawianiu odcisków palców na powierzchni stali nierdzewnej.</p> |  <p>Obieg powietrza + grzałka dolna</p> |
|  <p>Obieg powietrza + grzałka górna i dolna</p> |  <p>Grzałka górna i dolna</p> |
|  <p>Grzałka dolna</p> |  <p>Termoobieg</p> |
|  <p>Eco</p> |  <p>Grill</p> |
|  <p>Mały grill</p> |  <p>Grill z obiegiem powietrza: bardzo intensywne ciepło pochodzące tylko z góry z podwójnego elementu grzewczego. Wentylator jest aktywny. Umożliwia optymalne grillowanie najgrubszych mięs. Idealny do dużych kawałków mięsa.</p> |

- | | | | |
|--|--|---|---|
|  | Turbo |  | W pełni szklana wewnętrzna powierzchnia drzwi. Rozwiązanie to pozwala utrzymać wewnętrzną część drzwi piekarnika w idealnej czystości. |
|  | Demontowalne wewnętrzne szkło drzwi: Łatwy demontaż wewnętrznego szkła drzwi znacznie ułatwia utrzymanie urządzenia w czystości. |  | Światła boczne: Dwa przeciwległe światła boczne zwiększają widoczność wewnątrz piekarnika. |
|  | Automatyczne otwieranie: niektóre modele mają automatycznie otwierane drzwi po zakończeniu cyklu, co jest doskonałym rozwiązaniem dla kuchni bez uchwytów, ponieważ nie jest potrzebny żaden uchwyt. Ze względów bezpieczeństwa drzwi blokują się automatycznie, gdy urządzenie jest w użyciu, aby uniknąć ich przypadkowego otwarcia. |  | Podgrzewanie talerzy: funkcja do podgrzewania lub utrzymywania potraw w ciepłe. Umieścić blachę do pieczenia na najniższej półce i ułożyć naczynia do podgrzania. |
|  | Wyrastanie ciasta: W piekarniku utrzymywana jest temperatura 40°C, która stwarza idealne warunki do wyrastania ciasta. |  | Szabat: Ta funkcja pozwala na pieczenie potraw respektując zasady żydowskiego święta szabat. |
|  | Komora piekarnika posiada pięć poziomów. |  | Soft close: wszystkie modele wyposażone są w zaawansowaną funkcję płynnego zamykania drzwi, dzięki której urządzenie zamyka się płynnie i cicho. |
|  | Prowadnice teleskopowe: Łatwe w instalacji prowadnice teleskopowe znacznie ułatwiają wyciąganie potraw z piekarnika. |  | Elektroniczne sterowanie temperaturą: Funkcja pozwala na utrzymanie temperatury we wnętrzu piekarnika w granicach o tolerancji 2-3 °C. Umożliwia to przyrządzenie dań wrażliwych na zmiany temperatury np. ciast, sufletów lub puddingów. |
|  | Potężne palniki ultra rapid oferują do 5 kW mocy. |  | Czyszczenie parowe: prosta funkcja czyszcząca wykorzystująca parę wodną do pozbywania się osadów w komorze piekarnika. |
|  | Pojemność 115 l |  | Wyświetlacz CompactScreen |
|  | Sterowanie pokrętkami | | |