

# A2-81

<b>Размеры прибора</b>	100x60 cm
<b>Количество духовок с меткой энергоэффективности</b>	2
<b>Источник нагрева духовки</b>	Электрический
<b>Тип варочной панели</b>	Газ
<b>Тип основной духовки</b>	Термовентилируемый
<b>Тип 2-й духовки</b>	Статический
<b>Система очистки, основная духовка</b>	Каталитическая очистка
<b>EAN-код</b>	8017709256746
<b>Класс энергоэффективности</b>	A
<b>Класс энергоэффективности, 2-я духовка</b>	B



## Эстетика











<b>Эстетика</b>	Classica	<b>Тип управления</b>	Поворотные переключатели
<b>Серия</b>	Opera	<b>Поворотные переключатели</b>	Classica
<b>Дизайн</b>	Профессиональный	<b>Цвет переключателей</b>	Нержавеющая сталь
<b>Цвет</b>	Нержавеющая сталь	<b>Количество переключателей</b>	10
<b>Отделка</b>	Матовая	<b>Цвет шелкографии</b>	Черный
<b>Обработка панели управления</b>	Нержавеющая сталь с обработкой против отпечатков	<b>Дисплей</b>	Сенсорное управление
<b>Логотип</b>	Нержавеющая сталь	<b>Дверца</b>	С 2-мя горизонтальными полосами
<b>Расположение логотипа</b>	Полоса под духовым шкафом	<b>Тип стекла</b>	Eclipse
<b>Защитный бортик</b>	Да	<b>Ручка</b>	Classica
<b>Цвет варочной панели</b>	Нержавеющая сталь	<b>Ручки</b>	Сатинированная нерж. сталь
<b>Тип решеток</b>	Чугунные	<b>Отсек для хранения</b>	Выдвижной ящик

## Программы/ функции

<b>Количество функций приготовления</b>	8
---	---

### Традиционные функции приготовления

-  Статический
-  Вентилируемый
-  Термовентилируемый
-  ECO
-  Гриль малый
-  Гриль большой
-  Гриль малый + конвекция
-  Нижний нагрев + конвекция





### Функции очистки

- Каталитическая очистка
-  Паровая очистка

## Программы/ функции - 2-я духовка

**Функции приготовления, 2-я духовка** 4

**Традиционные функции приготовления, 2-я духовка**

-  Статический
-  Гриль малый
-  Гриль большой
-  Нижний нагрев

## Технические характеристики варочной панели



**Количество зон приготовления** 6

- Фронтальная левая - Газ - полубыстрая - 1.80 кВт
- Задняя левая - Газ - ультрабыстрая (двойная) - 4.20 кВт
- Фронтальная центральная - Газ - вспомогательная - 1.00 кВт
- Задняя центральная - Газ - полубыстрая - 1.80 кВт
- Фронтальная правая - Газ - ультрабыстрая (двойная) - 4.20 кВт
- Задняя правая - Газ - быстрая - 3.00 кВт

<b>Тип газовых горелок</b>	Стандартный	<b>Газ-контроль</b>	Да
<b>Автоматический электроподжиг</b>	Да	<b>Крышки горелок</b>	Эмал. матово-черные

## Технические характеристики - основная духовка



<b>Количество ламп подсветки</b>	1	<b>Количество стекол дверцы</b>	3
<b>Количество конвекторов</b>	1	<b>Количество теплоотражающих стекол дверцы</b>	2
<b>Полезный объем</b>	61 л	<b>Термостат безопасности</b>	Да
<b>Полный объем, 1-я духовка</b>	70 л	<b>Система охлаждения</b>	Тангенциальная

<b>Материал внутренней камеры</b>	Эмаль Ever Clean	<b>Размеры внутренней камеры (ВхШхГ)</b>	316x460x412 мм
<b>Количество уровней приготовления</b>	4	<b>Регулировка температуры</b>	Электромеханический
<b>Тип направляющих</b>	Металлические направляющие	<b>Мощность нижнего нагревательного элемента</b>	1200 Вт
<b>Тип подсветки</b>	Галогенная	<b>Мощность верхнего нагревательного элемента</b>	1000 Вт
<b>Мощность ламп подсветки</b>	40 Вт	<b>Мощность гриля</b>	1700 Вт
<b>Программатор длительности приготовления</b>	Старт и стоп	<b>Мощность большого гриля</b>	2700 Вт
<b>Освещение при открытой дверце</b>	Да	<b>Мощность кольцевого нагревательного элемента</b>	2000 Вт
<b>Открывание дверцы</b>	Стандартное открывание	<b>Тип гриля</b>	Электрический
<b>Съемная дверца</b>	Да	<b>Откидной гриль</b>	Да

## Опции, основная духовка

<b>Таймер</b>	Да	<b>Минимальная температура</b>	50 °С
<b>Акустический сигнал окончания приготовления</b>	Да	<b>Максимальная температура</b>	250 °С

## Технические характеристики - 2-я духовка



<b>Полезный объем, 2-я духовка</b>	35 л	<b>Количество стекол дверцы</b>	3
<b>Полный объем, 2-я духовка</b>	36 л	<b>Общее количество теплоотражающих стекол</b>	2
<b>Материал внутренней камеры</b>	Эмаль Ever Clean	<b>Термостат безопасности</b>	Да
<b>Количество уровней приготовления</b>	4	<b>Система охлаждения</b>	Тангенциальная
<b>Тип направляющих</b>	Металлические направляющие	<b>Размеры внутренней камеры (ВхШхГ)</b>	310x255x417 мм
<b>Верхняя защитная панель</b>	Да	<b>Регулировка температуры</b>	Электромеханический
<b>Количество ламп подсветки</b>	1	<b>Мощность нижнего нагревательного элемента</b>	700 Вт
<b>Тип подсветки</b>	Лампа накаливания	<b>Мощность верхнего нагревательного элемента</b>	600 Вт
<b>Мощность ламп подсветки</b>	25 Вт	<b>Мощность гриля</b>	1300 Вт
<b>Освещение при открытой дверце</b>	Да	<b>Мощность большого гриля</b>	2050 Вт
<b>Открывание дверцы</b>	Стандартное открывание	<b>Тип гриля</b>	Электрический
<b>Съемная дверца</b>	Да		

## Технические характеристики, 2-я духовка

Минимальная температура	50 °C	Максимальная температура	250 °C
-------------------------	-------	--------------------------	--------

## Аксессуары в комплекте, основная духовка

Решетка с задним и боковым упором	1	Решетка для противня	1
Противень (20 мм)	1	Каталитические панели	3
Противень глубокий (40 мм)	1		

## Аксессуары в комплекте, 2-я духовка

Решетка с задним и боковым упором	1	Решетка для противня	1
Противень широкий	1		

## Электрическое подключение

Номинальная мощность	5300 Вт	Длина электрического кабеля	200 см
Сила тока	23 А	Дополнительные способы подключения	Да, двух- или трехфазное
Напряжение	220-240 В	Частота тока	50/60 Гц
Тип электрического кабеля	Да, однофазное	Клеммная коробка	3 полюса

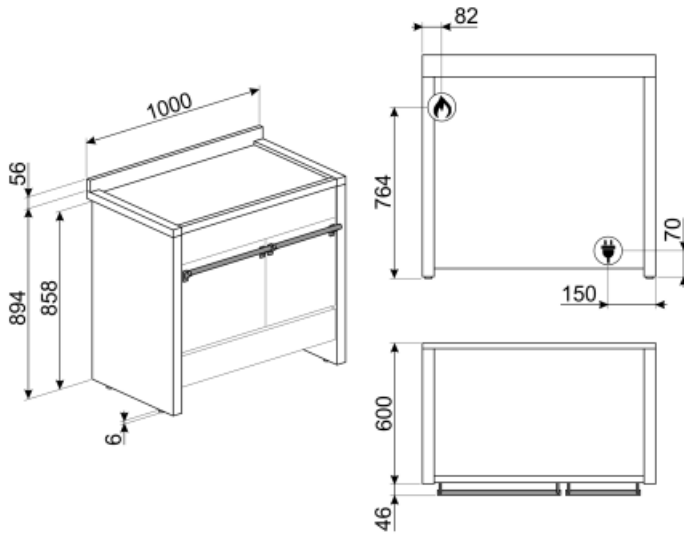

## Not included accessories

### AIRFRY



### GTP

Телескопические направляющие неполного выдвижения (1 уровень)  
Извлечение: 300 мм  
Материал: полированная нержавеющая сталь AISI430



### BNP608T

Противень с тефлоновым покрытием, глубина 8 мм, для размещения на решетке



### PPR9

Огнеупорный камень для пиццы без ручек. Камень прямоугольной формы: L64xH2,3xP37,5 см.



### GRM

Подставка для кофе, для газовых варочных панелей



### BN620-1

Эмалированный противень, глубина 20 мм



### PALPZ

Лопатка для пиццы с откидной ручкой  
Ширина: 315 мм  
Длина: 325 мм



### SFLK1

Блокировка управления



### PRTX

Огнеупорный камень для пиццы с ручками. Диаметр 35 см. Не подходит для микроволновых печей.



### KIT1A2PY-81

Стеновая панель, 90x75 см, нержавеющая сталь, подходит для варочных центров Opera A2



### KIT2A2-8

Цоколь, 100 см, нержавеющая сталь, подходит для варочных центров A2-8 Opera



### KIT3-6

Регулируемые по высоте ножки (950 мм), нержавеющая сталь, подходят для варочных центров Opera



### BBQ

Двусторонний гриль для барбекю. Подходит для приготовления сочных и хрустящих блюд в духовке с типичным вкусом блюд на гриле. Ребристая сторона особенно подходит для мяса и сыров. Гладкая сторона для рыбы, морепродуктов и овощей.



### GTT

Полностью выдвижные телескопические направляющие (1 уровень)  
Выдвижение: 433 мм  
Материал: полированная нержавеющая сталь AISI 430



### BN640

Эмалированный противень, глубина 40 мм







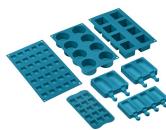







### SMOLD

Комплект из 7 силиконовых форм для мороженого, леденцов, пралине, кубиков льда или порционных продуктов. Используется при температуре от -60°C до +230°C



## Symbols glossary (TT)

-  Чугунные решетки: максимальная стабильность и прочность.
-  А: энергоэффективность, измеренная от A+++ до D/G в зависимости от семейства продуктов
-  Поворотные переключатели
-  В: энергоэффективность, измеренная от A+++ до D/G в зависимости от семейства продуктов.
-  Эмаль Ever Clean: эмаль Ever Clean наносится электростатически, чтобы предотвратить образование трещин или сколов с течением времени. Это особая эмаль, устойчивая к бытовым кислотам, которая, помимо приятного блеска, способствует более тщательной очистке стенок духовки благодаря своей меньшей пористости. После нанесения ее запекают при температуре выше 850°C и медленно полимеризуют с научно определенной скоростью, чтобы обеспечить однородную глубину и прочность. Эмаль Ever Clean создает безупречный вид как внутри духовки, так и на противнях, что делает поверхности духовки невероятно привлекательными и сохраняет их в течение долгого времени, так как снижает адгезию жира во время приготовления.
-  В газовых духовках вентилятор быстро и равномерно распределяет тепло по всей полости духового шкафа, избегая передачи аромата при одновременном приготовлении нескольких разных блюд. В электрических духовках эта комбинация позволяет быстрее приготовить продукты, которые уже готовы сверху, но требуют большего количества готовки внутри, без дальнейшего подрумянивания.
-  Верхний и нижний нагрев: традиционный метод приготовления, который лучше всего подходит для блюд, расположенных в центре духовки. верхняя часть духовки всегда будет самой горячей. Идеально подходит для жаркого, фруктовых кексов, хлеба и т. д.
-  Каталитическая очистка: система обеспечивает идеальную гигиену внутри духовки благодаря трем самоочищающимся панелям со специальным покрытием, которая способствует постепенному удалению следов жира и запахов, вызванных приготовлением пищи.
-  Установка в колонну
-  Система воздушного охлаждения: для обеспечения безопасной температуры поверхности.
-  Дверца с тройным остеклением
-  Нержавеющая сталь с защитой от отпечатков пальцев: защита от отпечатков пальцев сохраняет внешний вид нержавеющей стали.
-  Верхний + нижний нагрев с конвекцией: нагревательные элементы, работающие одновременно с вентилятором, предназначены для обеспечения более равномерного нагрева, аналогично традиционному приготовлению, поэтому требуется предварительный нагрев. Наиболее подходит для блюд, требующих медленного приготовления.
-  Только нижний нагревательный элемент: эта функция идеально подходит для продуктов, требующих дополнительной базовой температуры без поджаривания, например кондитерские изделия, пицца. Также подходит для медленного приготовления рагу и запеканок.





Комбинация вентилятора и круглого элемента вокруг него дает метод приготовления горячим воздухом. Это дает множество преимуществ, включая отсутствие предварительного нагрева, если время приготовления превышает 20 минут, отсутствие передачи аромата при одновременном приготовлении различных продуктов, меньшее количество энергии и более короткое время приготовления. Подходит для всех видов еды.



Гриль с конвекцией: конвектор снижает сильный жар от гриля, обеспечивая отличный метод приготовления на гриле различных продуктов, отбивных, стейков, колбасок и т. д., Обеспечивает равномерное поджаривание и распределение тепла без высушивания продуктов. Два верхних уровня рекомендуются для использования, а нижняя часть духовки может использоваться для одновременного поддержания тепла, что является отличным средством при приготовлении завтрака на гриле. Половина гриля (только центральная часть) идеально подходит для небольшого количества блюд.



Малый гриль: для быстрого приготовления и поджаривания продуктов. Наилучших результатов можно достичь, используя верхний уровень для мелких кусков, а нижние - для более крупных, например, отбивные или сосиски. Для малого гриля тепло генерируется только в центре элемента, поэтому идеально подходит для небольших количеств продуктов.



Подсветка сбоку: две лампы на противоположных сторонах внутренней камеры улучшают обзор внутри духовки.



Съемная защитная панель: это идеальное решение, защищающее верхнюю часть камеры духовки от загрязнения. Легко снимается для очистки, можно мыть в посудомоечной машине.



Электронный контроль температуры: позволяет поддерживать температуру внутри духовки с точностью до 2–3°C. Это позволяет готовить блюда, очень чувствительные к перепадам температуры, такие как пирожные, суфле, пудинги.



Ультрабыстрая горелка: мощные сверхбыстрые горелки обеспечивают мощность до 5 кВт.



ЭКО: приготовление с низким энергопотреблением: эта функция особенно подходит для приготовления на одном уровне с низким энергопотреблением. Рекомендуется для всех типов продуктов, кроме тех, которые могут выделять много влаги (например, овощи). Чтобы добиться максимальной экономии энергии и сократить время, рекомендуется помещать продукты в духовку без предварительного нагрева рабочей камеры.



Использование гриля дает отличные результаты при приготовлении мяса средних и малых порций, особенно в сочетании с вертелом (где это возможно). Также идеально подходит для приготовления колбас и бекона.



Газовые духовки предлагают мгновенный контроль нагрева, сокращенное время приготовления и возможность выпекания при гораздо более низких температурах, чем электрические духовки.



Автоматическое открывание: некоторые модели имеют автоматическое открывание дверцы по окончании цикла, что является идеальным решением для кухонных гарнитуров без ручек, поскольку ручка не требуется. По соображениям безопасности дверца автоматически блокируется, когда машина используется, чтобы избежать ее непреднамеренного открывания.



В камере духового шкафа предусмотрено 4 разных уровня приготовления.



Откидной гриль: откидной гриль можно легко отцепить, чтобы переместить нагревательный элемент и проще очистить верхнюю часть прибора.



Очистка паром: простая функция очистки с использованием пара для удаления отложений в камере духового шкафа.



Указан полезный объем внутренней камеры в литрах.



Указан полезный объем внутренней камеры в литрах.



Дисплей DIGIscreen

---

## Benefit (TT)

---

### **Правильная конвекция**

Лучшие результаты приготовления гарантированы кольцевым нагревом с конвекцией

Несколько конвекторов и нагревательных элементов гарантируют идеальный аэродинамический тепловой поток, гарантирующий равномерное и быстрое приготовление пищи.

### **Газовая варочная панель**

Обеспечивает более быстрое приготовление и максимально точный контроль температуры

Для большей безопасности устройство оснащено термопарой, которая отключает подачу газа при затухании пламени.

### **Каталитическая очистка**

Легкая очистка духовки с помощью каталитических панелей в полости

Этот постоянный процесс обеспечивает непрерывную очистку и обезжиривание боковых и задней стенки внутренней камеры духовки, процесс окисления жиров начинается, когда духовка разогревается до 200°C.

### **Touch control**

Простая и интуитивно понятная настройка таймера с помощью сенсорного управления

### **Single turbine**

Духовка имеет конвектор, оснащенный круглым нагревательным элементом, позволяющий готовить с перемешиванием потоков теплого воздуха

### **Изотермическая внутренняя камера**

Лучшая производительность приготовления пищи при самой высокой энергоэффективности

### **Тангенциальное охлаждение**

Новая система охлаждения с тангенциальным вентилятором и потоком воздуха от дверцы к задней стенке

### **Разноуровневая галогенная подсветка**

Внутреннее галогенное освещение на разных уровнях гарантирует отличную видимость.

### **Регулировка высоты**

Верхняя часть плиты находится на одном уровне со столешницей благодаря регулируемым ножкам.

### **многоуровневое приготовление**

Несколько уровней приготовления обеспечивают максимальную гибкость использования.

### **Холодная дверца**

Во время любой функции наружное стекло дверцы остается холодным, что позволяет избежать риска ожогов.

### **Air-Fry (дополнительный аксессуар AIRFRY)**

Более легкие и вкусные блюда благодаря AIRFRY (дополнительный аксессуар).

### **Ящик для хранения**

Больше места благодаря нижнему выдвижному ящику, который идеально подходит для хранения аксессуаров или кухонной утвари.

### **BBQ (дополнительный аксессуар)**

Приготовление барбекю прямо в духовке с помощью двустороннего гриля (дополнительный аксессуар BBQ)

### **STONE (дополнительный аксессуар)**

Выпечка на огнеупорном камне для мягкой и хрустящей пиццы и дрожжевых изделий (дополнительный аксессуар STONE)