

A2-81

Tűzhely mérete
 Rekeszek száma energiafogyasztási címkével
 Sütőtér hőforrás
 Főzőlap típusa
 Fő sütőtér típusa
 Második sütő típusa
 Tisztító rendszer fő sütő
 EAN kód
 Energiahatékonysági osztály
 Energiahatékonysági osztály, második sütőtér

100x60 cm
 2
 ELEKTROMOSSÁG
 Gáz
 Hőlégkeveréses
 Statikus
 Katalitikus panelek
 8017709256746
 A
 B



Design



Design
 Vezérlőpanel felülete
 Design család
 Logó
 Szín
 Logo position
 Felületkezelés
 Hátfal-magasítás
 Serie
 Főzőlap színe
 Edénytartó állványok típusa

Professzionális
 Ujjlenyomatmentes rozsdamentes acél
 Classica
 Assembled st/steel
 Rozsdamentes acél
 Facia below the oven
 Szatén
 Igen
 Opera
 Rozsdamentes acél
 Öntöttvas

Vezérlés típusa
 Vezérlőgombok
 Vezérlőelemek színe
 Vezérlőelemek száma
 Serigraphy colour
 Kijelző
 Ajtó
 Üveg típusa
 Fogantyú
 Fogantyú színe
 Tárolórekesz

Vezérlőgombok
 Smeg Classica
 Rozsdamentes acél
 10
 Fekete
 DigiScreen
 2 vízszintes pannellel
 Eclipse
 Smeg Classica
 Szálcsiszolt rozsdamentes acél
 Fiók

Programok / Funkciók

Sütési funkciók száma 8
 Hagyományos sütési funkciók



Tisztítási funkciók

Katalitikus panelek



Gőztisztítás

Programok / Funkciók, kiegészítő sütő

Sütési funkciók, 2. sütőtér

4

Hagyományos sütési funkciók, 2. sütőtér



Statikus



Kis grill



Nagy grill



Alsó sütés

Főzőlap műszaki jellemzői

UR

UR

Főzőzónák száma összesen 6

Bal első - Gáz – Félgyors - 1.80 kW

Bal hátsó - Gáz – 2UR (dupla) - 4.20 kW

Elöl középen - Gáz – AUX - 1.00 kW

Hátsó középen - Gáz – Félgyors - 1.80 kW

Jobb első - Gáz – 2UR (dupla) - 4.20 kW

Jobb hátsó - Gáz – Gyors - 3.00 kW

Gázégők típusa Standard

Gázbiztonsági szelepek Igen

Automatikus elektronikus gyújtás Igen

Égőfejek Matt fekete zománcozott

Fő sütő műszaki jellemzők



Világítás száma	1
Ventilátor száma	1
Sütőtér nettó térfogata	61 l
Bruttó térfogat, 1. sütőtér	70 l
Sütőtér anyaga	Ever Clean zománc
Sütőszintek száma	4
Sütőszintek típusa	Fémállványok
Világítás típusa	Halogén
Világítás teljesítménye	40 W
Sütési idő beállítása	Indítás és leállítás
Az ajtó kinyitásakor világít	Igen
Ajtónyitás típusa	Standard, lefelé nyíló
Kivehető ajtó	Igen

Ajtóüvegek száma összesen	3
Hővisszaverő ajtóüvegek száma	2
Biztonsági termosztát	Igen
Hűtőrendszer	Tangenciális
Használható sütőtér méretei (ma. x ma. x mé.)	316x460x412 mm
Hőmérséklet szabályozás	Elektromechanikus
Alsó fűtőelem teljesítmény	1200 W
Felső fűtőelem teljesítmény	1000 W
Grillező elem	1700 W
Nagy grill teljesítmény	2700 W
Körfűtőszál teljesítmény	2000 W

Grill típusa	Elektromos
Lehajható grill fűtőelem	Igen

Fő sütőtér jellemzői

Időzítő	Igen	Minimális hőmérséklet	50 °C
Sütés vége hangjelzés	Igen	Maximális hőmérséklet	250 °C

Második sütő műszaki jellemzői



A második sütőtér nettó térfogata	35 l	Teljes ajtóüvegek száma	3
Bruttó térfogat, 2. sütőtér	36 l	Hővisszaverő ajtóüvegek száma	2
Sütőtér anyaga	Ever Clean zománc	Biztonsági termosztát	Igen
Sütőszintek száma	4	Hűtőrendszer	Tangenciális
Sütőszintek típusa	Fémállványok	Használható sütőtér méretei (ma. x ma. x mé.)	310x255x417 mm
Felső védőlemez	Igen	Hőmérséklet szabályozás	Elektromechanikus
Világítás száma	1	Alsó fűtőelem teljesítmény	700 W
Világítás típusa	Izzólámpa	Felső fűtőelem teljesítmény	600 W
Világítás teljesítménye	25 W	Grillező elem teljesítmény	1300 W
Az ajtó kinyitásakor világít	Igen	Nagy grill teljesítmény	2050 W
Ajtónyitás típusa	Standard, lefelé nyíló	Grill típusa	Elektromos
Kivehető ajtó	Igen		

Opciók, kiegészítő sütő

Minimális hőmérséklet	50 °C	Maximális hőmérséklet	250 °C
-----------------------	-------	-----------------------	--------

Mellékelt tartozékok a fő sütőhöz és főzőlaphoz

Hátsó és oldalsó ütközővel ellátott rács	1	Grillrács	1
20 mm mély tepsi	1	Katalitikus panelek	3
40 mm mély tepsi	1		

Mellékelt tartozékok a másodlagos sütőhöz

Hátsó és oldalsó ütközővel ellátott rács	1	Grillrács	1
Széles tepsi	1		

Elektromos csatlakozás

Elektromos csatlakozás névleges értéke	5300 W
Áramerősség	23 A
Feszültség	220-240 V
A telepített elektromos kábel típusa	Igen, egyfázisú
Tápkábel hossza	200 cm

További csatlakozási lehetőségek	Igen, két- és háromfázisú
Frekvencia	50/60 Hz
Sorkapocs	3 poles
Csatlakozódugó	Nem

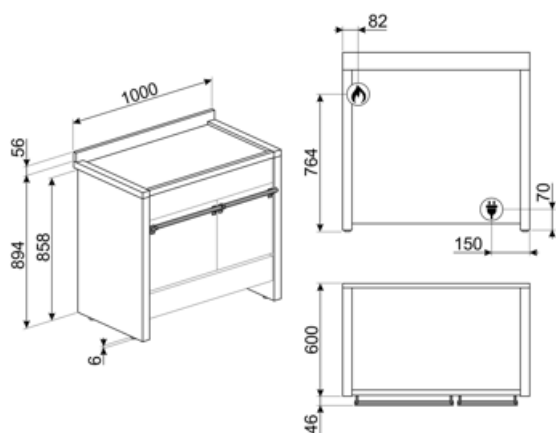

Compatible Accessories

AIRFRY

Forrólevegős sütő állvány AIRFRY . Ideális a hagyományos zsiradékban sütés reprodukálására, de kevesebb kalóriával és zsírral. Lehetővé teszi az olyan ételek gyors és egyszerű elkészítését, mint a sült krumpli, a sült zöldségek és a hal, tökéletes pirulást és ropogósra sütést biztosítva.



BBQ

Kétoldalas lemezes grillsütő. Alkalmas a szaftos és ropogós ételek sütőben történő elkészítéséhez a grillezés jellegzetes ízével. A bordázott oldal különösen alkalmas húshoz és sajtokhoz. A sima oldal halakhoz, tengeri ételekhez és zöldségekhez.



BN640

Zománcozott tepsi 45 cm-es és 60 cm-es sütőkhöz. Mélység 540 mm. Tökéletes húshoz és halak mártásában történő sütéséhez és pirításához. Könnyű és ropogós köretekkel való kísérletezéshez is ideális.



GRM

Kávéfőzőgép támogatás



GTT

Teljesen kihúzható teleszkópos sínek (1 szint), hagyományos sütőkhöz alkalmas. Rozsdamentes acél, garantálják a stabilitást és megkönnyítik a tálcák zökkenőmentes kihúzását.



KIT2A2-8

Lábazat, 100 cm, csak elülső, rozsdamentes acél, A2 Opera tűzhelyekhez



PALPZ

Pizzalapát összehajtható fogantyúval. Méretek H31,5 x M32,5 cm. Könnyen és kényelmesen használható és tárolható. Tökéletes pizza, kenyér és sós péksütemények biztonságos és professzionális tálalásához.



AIRFRY2

Légsütő tálcá. Ideális a hagyományos zsiradékban sütés reprodukálására, de kevesebb kalóriával és zsírral. Lehetővé teszi az olyan ételek gyors és egyszerű elkészítését, mint a sült krumpli, a sült zöldségek és a hal, tökéletes pirulást és ropogósra sütést biztosítva.



BN620-1

Zománcozott tepsi 45 cm-es és 60 cm-es sütőkhöz. Mélység 20 mm. Tökéletes a sós és édes sütemények széles skálájához.



BNP608T

8 mm mély teflonbevonatú tepsi, a rácsra kell helyezni



GTP

Részben kihúzható teleszkópos vezetősínek(1 szint), hagyományos sütőkhöz alkalmas. Rozsdamentes acél, garantálják a stabilitást és megkönnyítik a tálcák zökkenőmentes kihúzását.



KIT1A2PY-81

100 cm-es hátlap rozsdamentes acél, MF és pirolitikus sütővel rendelkező Opera A2 tűzhelyekhez



KIT3-6

Magasságnövelő készlet, 2 oldal (950 mm), rozsdamentes acél, A2, A3,A4 (945-965 mm) méretű Opera tűzhelyekhez



SFLK1

Gyerekszár





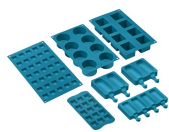



























SMOLD



7 db-os szilikonforma készlet
fagylaltokhoz, jégnyalókákhoz,
pralinékhoz, jégkockákhoz vagy
ételadaghoz. -60 °C és +230 °C között
használható

Symbols glossary

-  **A:** Energiahatékonysági osztály
-  Nagy teherbírású öntöttvas edénytartók: a maximális stabilitás és ellenállóképesség érdekében.
-  Oszlopba történő beépítés
-  Három rétegű üveg ajtók: üvegezett ajtók száma.
-  Ujjlenyomatmentes rozsdamentes acél: speciális felületkezelési eljárás, amely megóvjaa az acélfelületet a foltoktól, így a készülék hosszú ideig megőrzi újszerű csillogását.
-  Légkeveréses: Intenzív és homogén hagyományos sütés, komplex receptekhez is alkalmas. A ventilátor aktív, és a hő egyidejűleg alulról és felülről érkezik. A légkeveréses sütés gyorsabb és homogénebb eredményt biztosít, az ételek kívül illatosak, belül pedig nedvesebbek maradnak. Ideális tészták, kekszek, sülték és sütemények készítéséhez.
-  Alsó: a hő csak a sütőtér aljáról jön. A ventilátor nem aktív. Ideális édes és sós pitékhez, cobblerhez és pizzákhoz. A sütés befejezésére és az ételek ropogósabbá tételére tervezték. A gázsütőkben található szimbólum a gázégett jelzi.
-  **B:** Termék energiabesorolása, A++ és D / G között a termékcsaládtól függően.
-  Katalitikus tisztítás: a rendszer tökéletes higiénit biztosít a sütőtérben a három öntisztító panelnek köszönhetően. A speciális zománcbevonat elősegíti a sütés során keletkező zsiradéknyomok és kellemetlen szagok fokozatos, automatikus lebontását.
-  Léghűtő rendszer: a készülék külső felületeinek biztonságos hőmérsékleten tartásáért felelős technológia.
-  Ever Clean zománc: Az Ever Clean zománc elektrosztatikus módszerrel viszik fel, saroktól sarokig és szélről szélre, hogy megelőzze a repedést vagy törést az idő múlásával. Ez egy különleges pirolitikus zománc, ellenálló a savakkal szemben, amely amellet, hogy kellemesen fényes, elősegíti a sütő falainak jobb tisztítását az alacsonyabb porozitásnak köszönhetően. 850°C feletti hőmérsékleten égetik ki, és tudományosan meghatározott ütemben, lassan polimerizálják, így biztosítják az egyenletes vastagságot és szilárdságot. Az Ever Clean zománc kifogástalan felületet biztosít mind a sütő belsejében, mind a tepsiken, így a sütő felületei hihetetlenül könnyen karbantarthatók az idő múlásával, mivel a zsír kevésbé tapad meg sütés közben.
-  Légkeverés alsó sütéssel: a ventilátor és az alsó fűtőelem kombinációja önmagában lehetővé teszi, hogy a felületen már megsült, de belül át nem sült ételek gyorsabban elkészüljenek. Ez a rendszer olyan ételek készre sütéséhez ajánlott, amelyek a felszínen már jól átsültek, de belül még nem, ezért kissé magasabb hőfokot igényelnek. Ideális bármilyen típusú ételhez.
-  Statikus: Hagyományos sütés, amely egyszerre egy étel elkészítésére alkalmas. A ventilátor nem aktív, és a hő egyszerre jön alulról és felülről. A statikus sütés lassabb és finomabb, ideális a még belül is jól elkészített és száraz ételek elkészítéséhez. Ideális bármilyen típusú sütéshez, zsíros húshoz, kenyérhez, töltött süteményekhez.
-  Hőlégkeverés: tökéletes funkció minden típusú étel kíméletes elkészítéséhez. A hő a hátsó körfűtőszámból érkezik, mely a ventilátor által gyorsan és egyenletesen oszlik el. Ideális több szinten történő sütéshez is, az illatok és ízek keveredése nélkül.

-  **ECO:** alacsony energiafogyasztású sütés: ez a funkció különösen alkalmas alacsony energiafogyasztás mellett egy szinten történő sütésre. Minden típusú ételhez ajánlott, kivéve azokat, amelyek sok nedvességet tudnak előállítani (például a zöldségek). A maximális energiamegtakarítás és az idő csökkentése érdekében ajánlatos az ételt a sütőtér előmelegítése nélkül a sütőbe tenni
-  **Grill:** Intenzív felső hőleadás a dupla fűtőszálnak köszönhetően, ventilátoros rásegítés nélkül. Ez a beállítás tökéletes ropogós textúrák kialakításához és aranybarna kérgesítéshez, mely egyenletes pirítást eredményez minden fogásnak.
-  **Oldalsó lámpák:** Két szemben lévő oldalsó lámpa növeli a láthatóságot a sütőben.
-  **Kivehető felső védőlemez** Ez a tökéletes megoldás védi a sütőtér felső részét a lerakódásoktól. Könnyen eltávolítható tisztításhoz, mosogatógépben mosható.
-  **Elektronikus vezérlés:** A sütő belsejében a hőmérsékletet 2-3°C pontossággal tudja tartani. Ez lehetővé teszi a hőmérséklet-változásra nagyon érzékeny ételek, például sütemények, szuflé, pudingok elkészítését.
-  **Ultra gyors égők:** Az erős ultragyors égők akár 5 kW teljesítményt is biztosítanak.
-  **A kapacitás a sütőtérben lévő hasznos tér méretét mutatja literben.**
-  **4,3" LED kijelző, vezérlés gombokkal + 3 érintőgombbal.**
-  **Légkeverés grill elemmel:** A légkeverés csökkenti a grill heves hőjét, kiváló módszert biztosítva a különböző ételek, szeletek, steakek, kolbászok stb. grillezésére, barnulást és hőelosztást is biztosítva anélkül, hogy az étel kiszáradna. A felső két szint ajánlott használatra, és a sütő alsó része ugyanakkor használható az ételek melegentartására, ami kiváló lehetőség a grillezett reggeli elkészítésekor. A félgrill (csak középső rész) ideális kis mennyiségű ételekhez.
-  **Félgrill:** Élelmiszerek gyors sütéséhez és barnításához. A legjobb eredmény akkor érhető el, ha a felső szinten a kisebb dolgok vannak, az alsó szinten pedig a nagyobbak, mint például a hússzeletek vagy kolbászok. A félgrill esetében a hő csak az elem közepén keletkezik, így ideális kisebb mennyiségű ételek esetén.
-  **Automatikus ajtónyitás:** egyes modellek automatikusan nyitják az ajtót, amikor a ciklus véget ér, mely tökéletes megoldás a fogantyú nélküli konyhai gépekhez. A maximális biztonság érdekében az ajtó a működési ciklus alatt automatikusan zárva marad, megakadályozva a véletlen kinyitást.
-  **A sütőtérnek 4 különböző sütési szintje van.**
-  **Lehajtható grill:** a grill fűtőszál egy egyszerű mozdulattal kiakasztható és elmozdítható, így a készülék felső része egyetlen lépésben, könnyedén megtisztítható.
-  **Gőztisztítás:** egyszerű tisztítási funkció gőzzel a sütőtérben lévő lerakódások fellazítására.
-  **A kapacitás a sütőtérben lévő hasznos tér méretét mutatja literben.**
-  **Vezérlőgombok**

Benefit (TT)

Gáz főzőlap

A hőforrás és a hőmérséklet-változás folyamatos ellenőrzése egyszerű és azonnali

Termoelemmel felszerelve a nagyobb biztonság érdekében - ha a láng kialszik, a gázellátás megszűnik.

Katalízis

A sütőtér könnyű tisztítása a katalitikus paneleknek köszönhetően

Ez az állandó folyamat lehetővé teszi a sütőtér három oldalfalát borító panelek állandó zsírtalanítását. A zsíroxidációs fázis automatikusan elindul, amint a sütő hőmérséklete eléri a 200°C-ot.

Érintésvezérlés

Az időzítés könnyű és intuitív beállítása egyetlen érintéssel

Fiókos tárolórekesz

Több hely az alsó fiókos rekesznek köszönhetően, ideális a kiegészítők vagy a főzőeszközök tárolásához

Hőlégkeverés

A legjobb sütési teljesítményt a hőlégkeverés garantálja

Az összetett ventilátor és a fűtőelem garantálja a tökéletes aerodinamikus hőáramlást, lehetővé téve a homogén és gyorsabb sütést a sütőtérben.

Többszintű főzés

Több főzési szint maximális használati rugalmasságot nyújt

Többszintű halogén világítás

A különböző szinteken elhelyezett belső halogén világítás kiváló láthatóságot biztosít

Tangenciális hűtés

Innovatív hűtési technológia: a tangenciális ventilátor és az ajtótól egészen a hátfalig optimalizált légáramlási útvonal garantálja a készülék és a konyhabútor hatékony védelmét, miközben alacsony külső felületi hőmérsékletet biztosít a maximális biztonság érdekében

Állítható magasság

Az állítható lábaknak köszönhetően a tűzhely teteje szintbe állítható a munkalappal

Izotermikus sütőtér

A legjobb főzési teljesítmény a legnagyobb energiahatékonyság mellett

Meleglevegős sütő (AIRFRY opcionális tartozék)

Könnyebb és ízletesebb étel a meleglevegős sütőkosárnak köszönhetően (opcionális tartozék)

Hideg ajtó

Bármely funkció során a külső üvegajtó hideg, így nem áll fenn égési sérülés veszélye

Pizza kő (opcionális tartozék)

Sütés hőálló kővel a puha és ropogós pizzához és az élesztős termékekhez (KŐ opcionális tartozék)

BBQ (opcionális tartozék)

Grillsütés közvetlenül a sütőben a kétoldalú grillsütővel (BBQ opcionális tartozék)

Egy turbina

A sütő körfűtőszállal kiegészített ventilátorral rendelkezik, amely lehetővé teszi a hőlégkeveréses sütést