

A2-81

Bredd	100x60 cm
Antal ugnar med energideklaration	2
Kavitets värmekälla	Elektrisk
Typ av håll	Gashäll
Huvudugn, typ	Termoventilerad ugn
Typ av extraugn	Statisk
Rengöringssystem huvudugn	Katalytisk
EAN-kod	8017709256746
Energiklass	A
Energiklass, andra ugnen	B



Estetisk linje



Estetik	Classic	Färg på vred	Rostfritt stål
Serie	Opera	Typ av display	Touch
Färg	Rostfritt stål	Antal vred	10
Finish	Sidenmatt	Färg screentryck	Svart
Design	Professional	Ugnshandtag	Smeg Classic
Lucka	Med 2 horisontella paneler	Färg på handtag	Borstat rostfritt stål
Bakkantslist	Ja	Typ av ugnsglas	Eclipse
Typ av pannställ	Gjutjärn	Ugnsutrymme	Låda
Färg på ram runt håll	Rostfritt stål	Logga	Assembled st/steel
Ytbehandling kontrollpanel	Rostfritt stål anti fingerprint	Position logga	Panel under ugnen
Kontrollvred	Smeg Classic		

Program/funktioner

Antal tillagningsfunktioner 8

Traditionella tillagningsfunktioner



Statisk

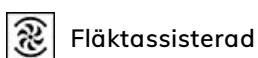

Fläktassisterad



Varmluft



Eco



Liten grill



Stor grill

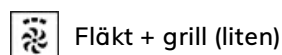

Fläkt + grill (liten)

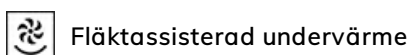

Fläktassisterad undervärme

Rengöringsfunktioner

Katalytisk

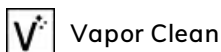

Program/funktioner - extraugn

Tillagningsfunktioner i ugn 2

4

Traditionella ugnsfunktioner i ugn 2

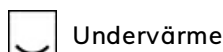
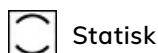

Tekniska egenskaper - håll



Totalt antal kokzoner 6

Vänster fram - Gas- SRD - 1.80 kW

Vänster bak - Gas-2 URP (dubbel) - 4.20 kW

Mitten fram - Gas -AUX - 1.00 kW

Mitten bak - Gas- SRD - 1.80 kW

Höger fram - Gas-2 URP (dubbel) - 4.20 kW

Höger bak - Gas- RP - 3.00 kW

Brännare Standard

Säkerhetsventiler Ja

Aktivering av gas via vred Ja

Brännarlock

Svart matt emalj

Tekniska specifikationer - huvudugn



Antal ljuskällor	1
Antal fläktar	1
Nettovolym 1:a ugn	61 l
Bruttovolym 1:a ugn	70 l
Material ugn	Ever Clean emalj
Antal hyllplan	4
Typ av hyllplan	Metallstegar
Typ av ljuskälla	Halogenlampor
Effekt lampa	40 W
Programmering av tillagningstid	Start/stopp
Ljuset aktiveras när luckan öppnas	Ja
Luckhängning	Underhängd
Avtagbar lucka	Ja

Antal glas i ugnsluckan	3
Antal värmereflekterande glas i lucka	2
Säkerhetstermostat	Ja
Kylsystem	Tangentialt
Nettomått på ugnens insida (HxBxD)	316x460x412 mm
Inställning av temperatur	Elektromekaniskt
Effekt undervärme	1200 W
Effekt övervärme	1000 W
Grillelement	1700 W
Värmeelement bred grill - effekt	2 700 W
Effekt varmluftselement	2 000 W
Typ av grill	Elektrisk
Nedvikbart grillelement	Ja

Alternativ för huvudugn

Timer	Ja	Min temperatur	50 °C
Koktidslarm	Ja	Max temperatur	250 °C

Tekniska specifikationer - extraugn



Nettovolym 2:a ugn	35 l	Antal glas i ugnslucka	3
Bruttovolym 2:a ugn	36 l	Antal värmereflekterande glas i lucka	2
Material ugn	Ever Clean emalj	Skyddstermostat	Ja
Antal hyllplan	4	Kylsystem	Tangential
Typ av hyllplan	Metallstegar	Nettomått på ugnens insida (HxBxD)	310x255x417 mm
Innertak	Ja	Temperatur	Elektromekaniskt
Antal ljuskällor	1	Undervärme - effekt	700 W
Typ av ljuskälla	Glödlampa	Övervärme - effekt	600 W
Effekt lampa	25 W	Grillelement	1300 W
Lampan tänds när luckan öppnas	Ja	Stor grill - effekt	2050 W
Luckhängning	Underhängd	Typ av grill	Elektrisk
Avtagbar lucka	Ja		

Alternativ för extraugn

Minimum temperatur	50 °C	Maximum temperatur	250 °C
--------------------	-------	--------------------	--------

Standardtillbehör - huvudugn och häll

Galler med bakre stopp	1	Ugnsgaller	1
Ugnsplåt 20 mm	1	Självrengörande sidoplåtar	3
Ugnsplåt, 40 mm	1		

Standardtillbehör - extraugn

Galler med bakre stopp	1	Galler till plåt	1
Ugnsplåt	1		

Elektrisk anslutning

Anslutningseffekt	5300 W	Längd på kabel	200 cm
Ström	23 A	Typ av sladd	Yes, Double and Three Phase
Spänning	220-240 V	Frekvens	50/60 Hz
		Typ av kopplingsplint	3 Polig

Type of electric cable installed Yes, Single phase

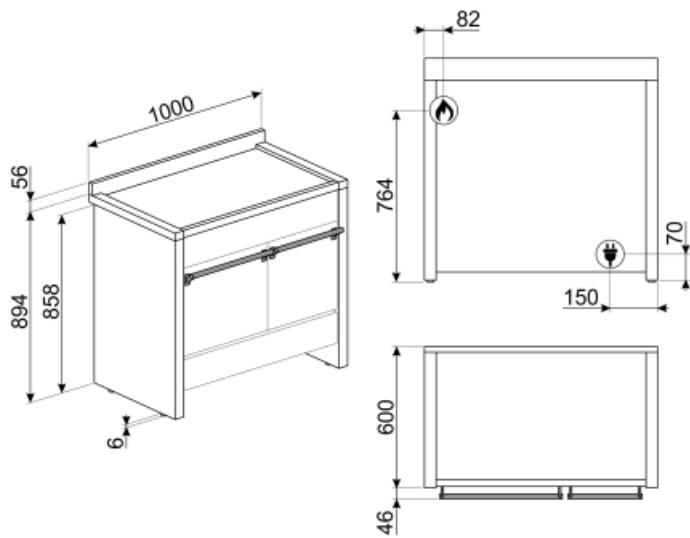

Tillbehör ingår ej

KIT1CSP20

Stänkskydd, 100 x 75, för pyrolytiska A2-spisar

SFLK1

Luckspärr till inbyggnadsugnar

PRTX

Eldfast pizzasten med handtag. D = 35cm Inte lämplig för mikrovågsugnar.

KIT1A2PY-81

Stänkskydd, 90 x 75 cm, rostfritt stål, passar pyrolytiska Opera A2

KIT2A2-8

Sockel, 100 cm, rostfritt stål, passar Opera-spis A2-8

KIT3-6

Height extension kit 2 lateral sides (950mm), stainless steel, for Opera cookers A2,A3,A4 (945-965mm)

GTA-6

Teleskopskenor på 3 nivåer Djup: 369 mm 2 helt utdragbara teleskopskenor, 431 mm 1 delvis utdragbar teleskopskena, 177 mm (bottennivå) Material: Polerat rostfritt stål AISI 430

BBQ

Dubbelsidig grillplatta. Lämplig för att återskapa saftiga och krispiga rätter i ugnen med den typiska smaken av grillad matlagning. Den räfflade sidan är särskilt lämplig för kött och ostar. Den släta sidan för fisk, skaldjur och grönsaker.

AIRFRY

Insats för varmluftsfritering AIRFRY. Idealisk för att återskapa traditionell fritering i ugnen, men med färre kalorier och mindre fett. Det låter dig laga snabbt och enkelt rätter som pommes frites, stekta grönsaker och fisk, vilket säkerställer perfekt yta och krispighet.

GTP

Delvis utdragbara teleskopskenor (1 nivå) Utdragning: 300 mm Material: Rostfritt stål AISI 430 polerat

BNP608T

Teflonbelagd bakplåt, 8mm djup. Placeras på ugnsgaller.

PPR9

Eldfast pizzasten utan handtag Rektangulär D:64xH2,3xB37,5 cm För användning i alla typer av ugnar, placeras på grillgaller.

GRM

Espressoållare för mokabryggare

KIT1A2-6

Stänkskydd, 100 x 75 cm, rostfritt stål, passar Opera A2-spisar

BN620-1

Emaljerad plåt för 60 och 45cm ugnar. Djup: 20 mm. Idealisk för tillagning av huvudrätter och smakfulla desserter för att nå maximalt resultat avseende tillagning och smak.

PALPZ

Pizzaspade med fällbart handtag. Dimensioner: B:31,5 x H:32,5. Enkel att använda och förvara. Idealisk för bakning och servering av pizza och andra bakverk på ett säkert och professionellt sätt.



GTT

Helt utdragbara teleskopskenor (1 nivå) Utdragning: 433 mm Material: Rostfritt stål AISI 430 polerat



SMOLD

7st silikonformar för glass, isglass, praliner, iskuber, eller matportioner. Klarar temperaturer från -60°C till +230°C

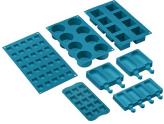

























BN640

Emaljerad plåt för 60 och 45cm ugnar. Djup: 40mm. Perfekt för huvudrätter som stekar och fisk för att behålla vätskan i maten. Också idealisk för exprementering av lättare krispigare tillbehör.



Symbols glossary (TT)

-  Kraftiga gjutjärnsgaller: för maximal stabilitet och styrka.
-  3 Skikt glas i luckan
-  Produktens energimärkning, mätt från A +++ till D / G beroende på produktkategori.
-  Fingeravtryckssäkert rostfritt stål:
Fingeravtryckssäkert rostfritt stål håller rostfritt stål som nytt.
-  Fläkt med övre och nedre element: Elementen i kombination med fläkten bidrar till att ge mer jämn värme, en liknande metod som konventionell tillagning, så förvärmning krävs. Mest lämplig för föremål som kräver långsam tillagning
-  Bas: värmen kommer endast från ugnsutrymmes nederdel. Fläkten är inte aktiv. Perfekt för söta och salta pajer, smulpajer och pizzor. Utformad för att göra maten knaprigare. I gasugnar indikerar den här symbolen gasbrännaren.
-  ECO: Kombinationen av grill, fläkt och undervärme är särskilt lämplig för tillagning av små mängder mat.
-  Grillelement: Användning av grill ger utmärkta resultat vid tillagning av kött av medelstora och små portioner, speciellt i kombination med ett grillspett (där det är möjligt). Perfekt även för tillagning av korv och bacon.
-  Luftkylsystem: för att säkerställa en säker yttemperatur.
-  A: Product drying performance, measured from A+++ to D / G depending on the product family
-  Emaljinteriör: Emaljinteriören i alla Smeg-ugnar har ett unik beläggning som hjälper till att hålla inredningen ren genom att minska mängden matfett som fastnar.
-  Bas med fläktfunktion: enbart kombinationen av fläkt och nedre värmeelement gör det möjligt att snabbare avsluta tillagningen av rätter som redan tillagats på ytan men inte inuti. Detta system rekommenderas för att avsluta tillagningen av livsmedel som redan är väl tillagade på ytan men inte på insidan och som därför kräver en måttligt högre värme. Perfekt för alla typer av maträtter.
-  Endast övre och nedre element: en traditionell tillagningsmetod som passar bäst för enstaka maträtter i mitten av ugnen. den övre delen av ugnen kommer alltid att vara hetast. Perfekt för stek, fruktkakor, bröd etc.
-  Varmluft: Kombinationen av fläkten och det ringelementet runt det ger en varmluftstillagning. Detta ger många fördelar inklusive ingen förvärmning om tillagningstiden är mer än 20 minuter, ingen smaköverföring vid tillagning av olika livsmedel samtidigt, mindre energi och kortare tillagningstider. Bra för alla typer av mat.
-  Fläkt med grillelement: Fläkten minskar den heta värmen från grillen, vilket ger en utmärkt metod för att grilla olika livsmedel, kotletter, biffar, korv etc., vilket ger jämn yta och värmefördelning utan att torka ut maten. De två översta nivåerna rekommenderas för användning och den nedre delen av ugnen kan användas för att hålla föremålen varma samtidigt, en utmärkt funktion när du lagar en grillad frukost. Halvgrill (endast mittdel) är perfekt för små mängder mat.
-  Halv grill: För snabb tillagning och bryning av mat. Bäst resultat uppnås vid användning av den övre delen av ugnen för mindre livsmedel och de nedre delarna av ugnen för större saker som kotletter eller korvar. Eftersom värmen endast genereras i mitten av elementet vid användning av Halv grill, så är den här funktionen perfekt för mindre kvantiteter.

-
- | | |
|---|---|
|  <p>Sidobelysning: Två lampor på motsatta sidor ökar synligheten inne i ugnen.</p> |  <p>Avtagbart överdelsskydd: Det här är en perfekt lösning som skyddar den övre delen av ugnsutrymmet från att smutas ner. Enkel att avlägsna för rengöring. Kan diskas i diskmaskinen.</p> |
|  <p>Ugnsutrymmet har 4 olika matlagingsnivåer.</p> |  <p>Elektronisk kontroll: Gör det möjligt att bevara temperaturen inne i ugnen med en precision på 2–3 °C. Därmed går det att tillaga måltider som är väldigt känsliga för temperaturförändringar, som mjuka kakor, souffléer och puddingar.</p> |
|  <p>Nedvikbart grillelement: den nedvikbara grillen kan lätt hakas av för att flytta värmeelementet och rengöra apparatens överdel i ett enkelt steg.</p> |  <p>Ultrasnabba brännare: Kraftfulla ultrasnabba brännare erbjuder en effekt på upp till 5 kW.</p> |
|  <p>Ångrengöring: en enkel rengöringsfunktion som använder ånga för att lösgöra avlagringar i ugnsutrymmet.</p> |  <p>Kapaciteten anger mängden användbart utrymme i ugnsutrymmet, i liter.</p> |
|  <p>Kapaciteten anger mängden användbart utrymme i ugnsutrymmet, i liter.</p> | |