

A2BL-81

Kuzine ebatı	100x60 cm
Enerji etiketli boşluk sayısı	2
Boşluk ısı kaynağı	ELEKTRİK
Ocak tipi	Gaz
Ana fırın tipi	Termo-havalandırmalı
İkinci fırın tipi	Statik
Ana fırın temizleme sistemi	Katalitik
EAN kodu	8017709256753
Enerji verimliliği sınıfı	A
Enerji verimliliği sınıfı, ikinci boşluk	B



Estetik



Tasarım	Professional	Kontrol düğmeleri	Smeg Classic
Kumanda paneli kaplaması	Emaye metal	Kumandaların rengi	Paslanmaz çelik
Estetik	Classica	Kumanda sayısı	10
Logo	Assembled st/steel	Serigraphy colour	Silver
Renk	Siyah	Ekran	Dokunmatik
Logo position	Facia below the oven	Kapı	2 yatay şerit ile
Yükseltici ayak	Evet	Cam tipi	eclipse
Seri	Opera	Kulp	Smeg Classic
Ocak rengi	Paslanmaz çelik	Kulp Rengi	Fırçalanmış paslanmaz çelik
Tava desteği tipi	Dökme Demir	Depolama bölmesi	Çekmece
Kontrol ayarı türü	Kontrol düğmeleri		

Programlar / Fonksiyonlar

Pişirme fonksiyonu sayısı 7
Geleneksel pişirme fonksiyonları



Statik

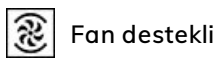

Fan destekli



Dairesel



Eco

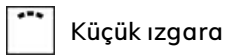

Küçük ızgara

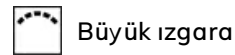

Büyük ızgara

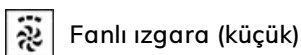

Fanlı ızgara (küçük)



Fan destekli alt

Temizleme fonksiyonları

Katalitik

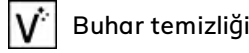

Yardımcı Fırın Programlar / Fonksiyonlar

Pişirme fonksiyonları boşluk 2 6

Geleneksel pişirme fonksiyonları, boşluk 2

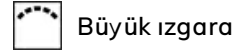
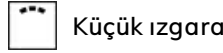

Ocak teknik özellikleri

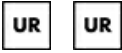

Toplam pişirme alanı sayısı 6

Sol ön - Gaz - Yarı Hızlı - 1.80 kW

Arka sol - Gaz - 2UR (dual) - 4.20 kW

Ön orta - Gaz - Yardımcı - 1.00 kW

Arka orta - Gaz - Yarı Hızlı - 1.80 kW

Ön sağ - Gaz - 2UR (dual) - 4.20 kW

Arka sağ - Gaz - Hızlı - 3.00 kW

Gaz brülörleri tipi Standart

Gaz emniyet valfleri Evet

Otomatik elektronik ateşleme Evet

Brülör kapakları Mat siyah emaye

Ana Fırın Teknik Özellikleri



Işık sayısı	1
Fan sayısı	1
Boşluğun net hacmi	61 l
Brüt hacim, 1. boşluk	70 l
Boşluk malzemesi	Ever Clean emaye
Raf sayısı	4
Raf tipi	Metal raflar
Işık tipi	Halojen
Işık gücü	40 W
Pişirme süresi ayarı	Başlat ve Durdur
Fırın kapağı açıkken yanar	Evet
Kapı açma	Aşağı kanat
Çıkarılabilir kapı	Evet

Kapı camlarının toplam sayısı	3
Isı yansıtıcı kapı camları sayısı	2
Güvenlik Termostatı	Evet
Soğutma sistemi	Teğetsel
Kullanılabilir boşluk alanı ebatları (YxGxD)	316x460x412 mm
Sıcaklık kontrolü	Elektro-mekanik
Alt ısıtma elemanı gücü	1200 W
Üst ısıtma elemanı - Güç	1000 W
Izgara elemanı	1700 W
Büyük ızgara - Güç	2700 W
Dairesel ısıtma elemanı - Güç	2000 W
Izgara tipi	Elektrik
Devrilebilir ızgara	Evet

Ana Fırın Seçenekleri

Timer	Evet	Minimum Sıcaklık	50 °C
Piştirme sonu sesli alarmı	Evet	Maksimum sıcaklık	250 °C

İkinci Fırın Teknik Özellikleri



İkinci boşluğun net hacmi	35 l	Toplam kapı camı sayısı	3
Brüt hacim, 2. boşluk	36 l	Isı yansıtıcı kapı camlarının sayısı	2
Boşluk malzemesi	Ever Clean emaye	Güvenlik Termostatu	Evet
Raf sayısı	4	Soğutma sistemi	Teğetsel
Raf tipi	Metal raflar	Kullanılabilir boşluk alanı ebatları (YxGxD)	310x255x417 mm
Çatı Kaplaması	Evet	Sıcaklık kontrolü	Elektro-mekanik
Işık sayısı	1	Alt ısıtma elemanı - Güç	750 W
Işık tipi	Akkor	Üst ısıtma elemanı - Güç	650 W
Işık gücü	25 W	Izgara elemanı - güç	1400 W
Fırın kapağı açıkken yanar	Evet	Büyük izgara - Güç	2050 W
Kapı açma	Aşağı kanat	Izgara tipi	Elektrik
Çıkarılabilir kapı	Evet		

Yardımcı Fırın Seçenekler

Minimum Sıcaklık	50 °C	Maksimum sıcaklık	250 °C
------------------	-------	-------------------	--------

Ana Fırın ve Ocak tedarikine dahil aksesuarlar

Arka ve yan durdurmalı raf	1	Izgara teli	1
20 mm derinliğinde tepsi	1	Katalitik panelleri	3
40 mm derinliğinde tepsi	1		

İkinci Fırın tedarikine dahil aksesuarlar

Arka ve yan durdurmalı raf	1	Izgara teli	1
Geniş fırın tepsisi	1		

Elektrik Bağlantısı

Frekans	50/60 Hz
---------	----------

Elektrik bağlantısı
derecesi

5300 W

Terminal bloğu
Fiş

3 poles
Hayır

Akım

23 A

Voltaj

220-240 V

Güç kaynağı kablo
uzunluğu

200 cm

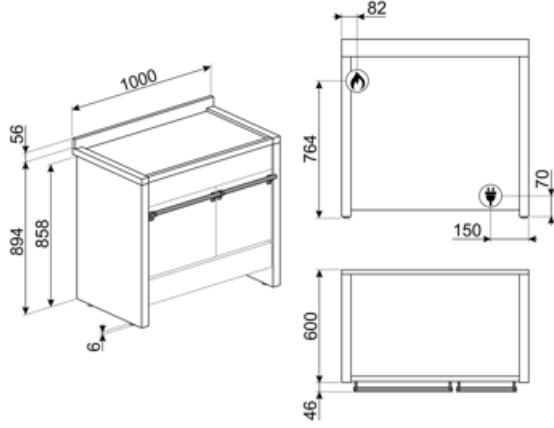

Compatible Accessories

AIRFRY

Air fryer rack AIRFRY. Ideal for recreating traditional frying in the oven, but with fewer calories and less fat. It allows you to cook quickly and simply dishes such as French fries, fried vegetables and fish, ensuring perfect browning and crispiness.



BBQ

Double sided plate BBQ. Suitable for recreating succulent and crispy dishes in the oven with the typical taste of grilled cooking. The ribbed side is particularly suitable for meats and cheeses. The smooth side for fish, seafood and vegetables.



BN640

Emaye tepsi, 40 mm derinliğinde



GRM

Gazlı ocaklar MOKA Desteği



GTT

** Tamamen çıkarılabilir teleskopik raylar (1 seviye) ** Çıkarma: 433 mm
Malzeme: Parlatılmış paslanmaz çelik AISI 430



KIT2A2-8

A2-8 Opera kuzinelere uygun kaide, 100 cm, paslanmaz çelik



PALPZ

Katlanabilir sap genişliğine sahip pizza küreği: 315 mm uzunluk: 325 mm



SMOLD

Dondurma, şekerleme, pralin, buz küpleri veya yiyecekleri porsiyonlamak için 7 silikon kalıp seti. -60 ° C ile 230 ° C arasında kullanılabilir

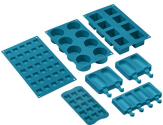

AIRFRY2

Air fryer tepsi. Fırında geleneksel kızartma yapmak için idealdir, ancak daha az kalori ve daha az yağ ile. Patates kızartması, kızarmış sebze ve balık gibi yemekleri hızlı ve basit bir şekilde pişirmenizi sağlayarak mükemmel kızartma ve gevreklik sağlar.



BN620-1

Emaye tepsi, 20 mm derinliğinde



BNP608T

Izgara üzerine yerleştirilecek 8 mm derinlikte teflon kaplı tepsi



GTP

** Kısmi çıkarılabilir teleskopik kılavuzlar (1 seviye) ** Çekme çıkarma: 300 mm Malzeme: Parlatılmış paslanmaz çelik AISI 430



KIT1A2PY-81

Pirolitik Opera A2 kuzinelere uygun paslanmaz çelik 90x75 cm arka panel



KIT3N6

Yükseklik uzatma kiti (950 mm), siyah, Opera kuzineler için

































SFLK1

Çocuk kilidi



Symbols glossary

-  Ağır hizmet tipi dökme demir tava sehpaları: maksimum stabilite ve güç için.
-  A: Ürün ailesine bağlı olarak A+++’dan D / G’ye kadar ölçülen ürün kurutma performansı
-  B: Ürün ailesine bağlı olarak A+++’dan D / G’ye ölçülen ürün enerji sınıfı.
-  Üçlü camlı kapılar: Camlı kapı sayısı.
-  Circogas: Gazlı fırınlarda fan, ısıyı fırın boşluğu boyunca hızlı ve eşit bir şekilde dağıtır ve aynı anda birkaç farklı yemek pişirirken aroma aktarımını önler. Elektrikli fırınlarda bu kombinasyon, yüzeyde hazır olan ancak içinde daha fazla kızarmadan daha fazla pişirme gerektiren yiyeceklerin daha hızlı pişirilmesini tamamlar.
-  Yalnızca üst ve alt eleman: fırının ortasında bulunan tek tek parçalar için en uygun geleneksel pişirme yöntemi. fırın her zaman en sıcak olacaktır. Kızartma, meyveli kekler, ekmek vb. İçin idealdir.
-  Dairesel: Fan ve etrafındaki dairesel elemanın birleşimi, sıcak hava ile pişirme yöntemi sağlar. Bu, pişirme süresi 20 dakikadan fazlaysa ön ısıtma olmaması, aynı anda farklı yiyecekleri pişirirken lezzet/koku aktarımı olmaması, daha az enerji tüketimi ve daha kısa pişirme süreleri dahil olmak üzere birçok fayda sağlar. Her tür yemek için uygundur.
-  Izgara elemanlı fan: Fan, ızgaradan gelen şiddetli ısıyı azaltır, çeşitli yiyecekleri, pürzölaları, biftekleri, sosisleri vb. Izgara yapmak için yiyecekleri kurutmadan eşit kızarma ve ısı dağılımı sağlayan mükemmel bir yöntem sağlar. Kullanılması önerilen en üst iki seviye ve fırının alt kısmı aynı anda yiyecekleri sıcak tutmak için kullanılabilir, bu da ızgara kahvaltılık pişirirken mükemmel bir olanaktır. Yarım ızgara (yalnızca orta kısım) az miktarda yiyecek için idealdir.
-  Katalitik temizleme: Sistem, pişirme sırasında oluşan yağ izlerinin ve kokunun kademeli olarak ortadan kaldırılmasını sağlayan özel bir emaye ile kaplanmış kendi kendini temizleyen üç panel sayesinde fırının içinde mükemmel hijyen sağlar.
-  Sütun içi kurulum: Sütun içi kurulum
-  Hava soğutma sistemi: güvenli yüzey sıcaklıkları sağlamak için.
-  Emaye iç kısım: Tüm Smeg fırınlarının emaye iç kısmı, yapışan pişirme yağı miktarını azaltarak iç kısmın temiz kalmasına yardımcı olan özel bir antiasit astara sahiptir.
-  Üst ve alt elemanlı fan: Fan ile birleştirilen elemanlar, geleneksel pişirmeye benzer bir yöntem olan daha homojen bir ısı sağlamayı amaçlamaktadır, bu nedenle ön ısıtma gereklidir. Yavaş pişirme yöntemleri gerektiren ürünler için en uygundur.
-  Yalnızca alt ısıtma elemanı: Bu fonksiyon, hamur işleri, pizza gibi kızarmadan ekstra temel sıcaklık gerektiren yiyecekler için idealdir. Güveçlerin ve güveçlerin yavaş pişirilmesi için de uygundur.
-  ECO: Izgara, fan ve alt elemanın kombinasyonu özellikle küçük miktarlarda yemek pişirmek için uygundur.
-  Izgara elemanı: Izgara kullanımı, orta ve küçük porsiyonlu etleri pişirirken, özellikle et lokantası ile birleştirildiğinde (mümkünse) mükemmel sonuçlar verir. Ayrıca sosis ve domuz pastırması pişirmek için idealdir.

-  Yarım ızgara: Gıdaların hızlı pişirilmesi ve kızartılması için. En iyi sonuçlar, küçük eşyalar için üst raf, pirzola veya sosis gibi daha büyük olanlar için alt raflar kullanılarak elde edilebilir. Yarım ızgara ısısı yalnızca elemanın merkezinde üretilir, bu nedenle daha küçük miktarlar için idealdir.
-  Yalnızca üst öge: Bu, yalnızca yukarıdan kullanılır ve altın kaplama ile bitirilmiş ancak ızgaradan tam ısı gerektirmeyen yiyecekler için idealdir. Lazanya, patatesli yiyecekler ve peynirli tarifler gibi yemekler bu moddan yararlanır.
-  Otomatik açma: Bazı modellerde, döngü bittiğinde otomatik açılan kapı bulunur; bu, kulpsuz mutfak üniteleri için tutacak gerekmediği için mükemmel bir çözümdür. Güvenlik nedeniyle, makine kullanımdayken yanlışlıkla açılmasını önlemek için kapı otomatik olarak kilitletir.
-  Fırın boşluğunun 4 farklı pişirme seviyesi vardır.
-  Eğilebilir ızgara: Isıtma elemanını hareket ettirmek ve cihazın tavanını basit bir adımda temizlemek için devrilebilir ızgara kolayca çıkarılabilir.
-  Vapor Clean: fırın boşluğundaki tortuları gevşetmek için buhar kullanan basit bir temizleme işlevi.
-  Kapasite, litre cinsinden fırın boşluğundaki kullanılabilir alan miktarını gösterir.
-  Düğme kontrolü
-  Yarım ızgaralı et lokantası: Bu semboller et lokantasının yarım ızgaralı kullanımına izin verir.
-  Yan ışıklar: Karşılıklı iki yan lamba, fırının içindeki görünürlüğü artırır.
-  Çıkarılabilir tavan döşemesi: Bu, fırın boşluğunun üst kısmını kirlilikten koruyan mükemmel bir çözümdür. Temizlemek için çıkarması kolaydır, bulaşık makinesinde yıkanabilir.
-  Elektronik kumanda: Fırın içindeki sıcaklığı 2-3 ° C hassasiyetle korumanıza olanak tanır. Bu, kek, sufle, puding gibi sıcaklık değişimlerine çok duyarlı yemeklerin pişirilmesine olanak tanır.
-  Ultra hızlı brülörler: Güçlü ultra hızlı brülörler 5kw'a kadar güç sağlar.
-  Kapasite, litre cinsinden fırın boşluğundaki kullanılabilir alan miktarını gösterir.
-  4.3 inch display with LED technology, usability with knobs + 3 touch keys

Benefit (TT)

Gaz ocağı

Gaz ısı kaynağının kalıcı kontrolünü sağlar ve sıcaklık değişimi anında gerçekleşir

Termokuplörle donatıldığından, daha yüksek güvenlik sağlamak için alev söndüğünde gaz beslemesi kesilir.

Kataliz

Haznede katalitik panellerin kullanılmasıyla kolay fırın temizliği

Bu daimi süreç, fırın 200°C sıcaklığa ulaştığında yağ oksitlenmesini başlatarak, haznenin üç duvarındaki yağın kesintisiz şekilde çözülmesine ve temizlenmesine olanak tanır.

Dokunmatik kumanda

Tek dokunuşla kolay ve hemen anlaşılan zamanlayıcı ayarı

Çekmece depolama bölmesi

Aksesuarları ve pişirme aletlerini saklamak için ideal olan alt çekmece bölmesi sayesinde daha fazla alan

Gerçek konveksiyon

En iyi pişirme performansları havalandırmalı dairesel akışla elde edilir

Birden çok fan ve ısıtma elemanı kusursuz aerodinamik ısı akışı sağlayarak, haznenin içinde pişirmenin homojen ve daha hızlı olmasına olanak tanır.

Çok katlı pişirme

En yüksek kullanım esnekliğine olanak tanıyan birkaç pişirme katı

Çok katlı halojen ışık

Farklı katlardaki iç halojen aydınlatma kusursuz görüş olanağı sunar

Teğet çalışan soğutma sistemi

Teğet çalışan fan ve kapaktan ara kapamaya hava akımı ile yeni soğutma sistemi

Ayarlanabilir yükseklik

Ayarlanabilen ayakları sayesinde çalışma alanıyla aynı hizada ocak yüzeyi

AirFry (isteğe bağlı AIRFRY aksesuarı)

Airfry basket (isteğe bağlı aksesuar) sayesinde daha hafif ve daha lezzetli yiyecekler

Soğuk kapak

Herhangi bir fonksiyon sırasında dış kapak camı soğuktur, her türlü yanma riskini önler

Pizza taşı (isteğe bađlı aksesuar)

Yumuşak ve çıtır pizza ve mayalı ürünler için refrakter taşla pişirme (isteğe bađlı STONE aksesuarı)

BBQ (isteğe bađlı aksesuar)

İki taraflı ızgarayla doğrudan fırında mangal tarzı pişirme (isteğe bađlı BBQ aksesuarı)

İzotermik Hazne

En yüksek enerji veriminde en iyi pişirme performansı

Tek türbin

Fırın, dönen ısıyla pişirmeye olanak tanıyan dairesel ısıtma elemanı ile donatılan bir fana sahiptir