

# A2PY-81

Categoria cucina	100x60 cm
N° di cavità soggette energy label	2
Fonte di calore cavità principale	Elettrico
Tipo pianale	Gas
Tipo forno principale	Termoventilato
Tipo forno secondario	Statico
Sistema pulizia forno principale	Pirolitico
Codice EAN	8017709256760
Classe efficienza energetica	A
Classe di efficienza energetica, seconda cavità	A



## Estetica



Estetica	Classica	Tipo di regolazione comandi	Manopole
Serie	Opera	Tipologia manopole	Smeg Classica
Design	Speciale	Colore manopole	Acciaio
Colore	Acciaio Inox	N° manopole	10
Finitura	Satinato	Colore serigrafia	Nero
Finitura pannello comandi	Acciaio antimpronta	Nome display	DigiScreen
Logo	Applicato inox	Porta	Con 2 fasce orizzontali
Posizione logo	Fascia sotto forno	Tipo vetro	Eclipse
Alzatina	Sì	Maniglia	Smeg Classica
Colore pianale	Acciaio inox	Colore maniglia	Inox spazzolato
Tipo griglie	Ghisa	Vano	Cassetto

## Programmi / Funzioni forno principale

N° funzioni di cottura 9

Funzioni cottura tradizionali

Statico	Ventilato	Termo-ventilato
Turbo	Eco	Grill largo
Grill stretto ventilato	Base ventilata	

## Funzioni pulizia



Pirolisi

## Programmi / Funzioni forno secondario

N° funzioni di cottura seconda cavità 4

Funzioni cottura tradizionali seconda cavità



Statico

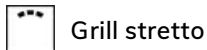

Grill stretto



Grill largo

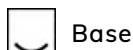

Base

## Caratteristiche tecniche pianale



Numero totale di zone di cottura 6

Anteriore sinistra - Gas - Semirapido - 1.80 kW

Posteriore sinistra - Gas - Ultrarapido (dual) - 4.20 kW

Anteriore centrale - Gas - Ausiliario - 1.00 kW

Posteriore centrale - Gas - Semirapido - 1.80 kW

Anteriore destra - Gas - Ultrarapido (dual) - 4.20 kW

Posteriore destra - Gas - Rapido - 3.00 kW

Tipo bruciatori gas Standard

Valvolatura di sicurezza Sì

Accensione gas su manopole Sì

Cappellotti bruciatori gas Smaltati nero opaco

## Caratteristiche tecniche forno principale



N° di luci 1

N° di ventole 1

Volume netto della cavità 61 l

Volume lordo della prima cavità 70 l

Materiale della cavità Smalto Ever Clean

N° di ripiani 4

Tipo ripiani Telai

Tipo di luci Alogene

Potenza luce 40 W

Opzioni di programmazione tempo cottura Inizio e fine

Accensione luce all'apertura porta Sì

Apertura porta A ribalta

N° vetri porta 3

termoriflettenti

Termostato di sicurezza Sì

Sistema di raffreddamento Tangenziale

Blocco Porta in Pirolisi Sì

Dimensioni utili interno cavità (hxlxp) 316x460x412 mm

Regolazione della temperatura Elettromeccanica

Resistenza suola - Potenza 1200 W

Resistenza cielo - Potenza 1000 W

Resistenza grill - Potenza 1700 W

Resistenza grill largo - Potenza 2700 W

Porta smontabile	Sì	Resistenza circolare - Potenza	2000 W
N° vetri porta forno	4	Tipo grill	Elettrico
		Grill basculante	Sì

## Opzioni forno principale

Programmatore Tempo	Sì	Temperatura minima	50 °C
Allarme acustico di fine cottura	Sì	Temperatura massima	280 °C

## Caratteristiche tecniche forno secondario



Volume netto, seconda cavità	35 l	N°vetri porta forno	3
Volume lordo della seconda cavità	36 l	N° vetri porta termoriflettenti	2
Materiale della cavità	Smalto Ever Clean	Termostato di sicurezza	Sì
N° di ripiani	4	Sistema di raffreddamento	Tangenziale
Tipo ripiani	Telai	Dimensioni utili interno cavità (hxlxp)	310x255x417 mm
Volta Mobile	Sì	Regolazione della temperatura	Elettromeccanica
N° di luci	1	Resistenza suola - Potenza	750 W
Tipo di luci	Incandescenza	Resistenza cielo - Potenza	600 W
Potenza luce	25 W	Resistenza grill - Potenza	1300 W
Accensione luce all'apertura porta	Sì	Resistenza grill largo - Potenza	2050 W
Apertura porta	A ribalta	Tipo grill	Elettrico
Porta smontabile	Sì		

## Opzioni forno secondario

Temperatura minima	50 °C	Temperatura massima	250 °C
--------------------	-------	---------------------	--------

## Dotazione accessori forno principale e pianale

Griglia forno con stop e fermi	1	Bacinella profonda 40mm	1
Bacinella profonda 20mm	1	Griglia inserto bacinella	1

## Dotazione accessori forno secondario

Griglia forno con stop e fermi	1	Griglia inserto bacinella	1
--------------------------------	---	---------------------------	---

## Collegamento Elettrico

Dati nominali di collegamento elettrico	5100 W	Cavo elettrico	Installato, Monofase
Corrente	23 A	Altre modalità di collegamento	Bifase e Trifase
Tensione	220-240 V	Frequenza	50/60 Hz
Tensione 2 (V)	380-415 V	Morsettiera	5 poli

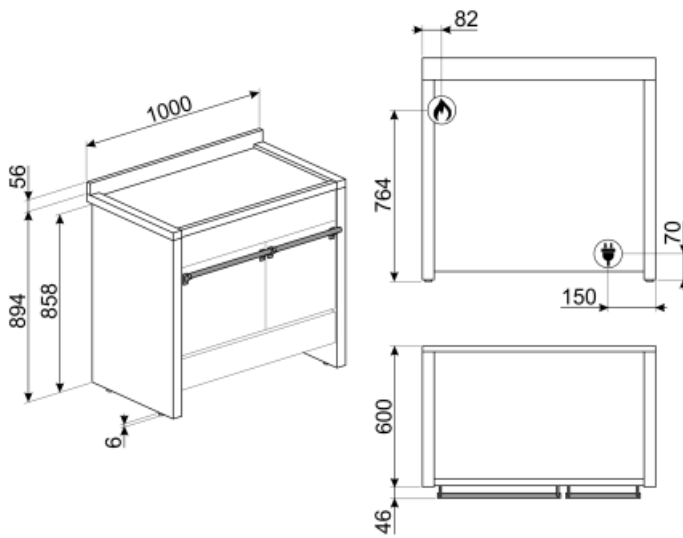

## Accessori non inclusi

### AIRFRY

Cestello per frittura ad aria AIRFRY. Ideale per ricreare in forno l'effetto della frittura tradizionale con la metà delle calorie e dei grassi. Permette di cuocere in modo veloce e semplice pietanze come patatine, verdure e pesce, garantendo una perfetta doratura e croccantezza.



### GTP

Guide telescopiche ad estrazione parziale su un livello per forni tradizionali. Realizzate in acciaio, garantiscono stabilità e agevolano l'estrazione delle teglie.



### BNP608T

Bacinella teflonata, profondità 8mm, da posizionare sulla griglia



### KIT2A2-8

Kit zoccolo, 100cm, solo frontale, acciaio inox, per cucine Opera A2



### KIT3-6

Kit estensione altezza 2 pannelli laterali (950mm), inox, per cucine Opera A2,A3,A4 (945-965mm)



### BBQ

Piastra double face BBQ, adatta per ricreare in forno succulenti e croccanti piatti con il tipico gusto della cottura alla griglia o alla piastra. Il lato rigato è particolarmente indicato per carne e formaggi. Il lato liscio per pesce, crostacei e verdure.



### SFLK1

Blocco sicurezza



### PRTX

Pietra pizza tonda diametro 35cm con 2 manici. Non adatta ai forni a microonde.



### KIT1A2PY-81

Schienale acciaio, 100cm, per cucine Opera A2 con forno MF e piro



### GRM

Griglia riduzione moka



### BN620-1

Bacinella smaltata adatta per forni da 45cm e 60cm. Profondità 20 mm. Ideale per coloro che amano cucinare secondi piatti e dolci sfiziosi ottenendo i massimi risultati in termini di cottura e gusto.



### PALPZ

Paletta pizza con manico ripiegabile. Dimensioni L31,5 x H32,5 cm. Facile e comoda da utilizzare e da riporre. Perfetta per infornare e servire pizza, pane e pasticceria salata in modo sicuro e professionale. Utile anche per il controllo della cottura.



### GTT

Guide telescopiche ad estrazione totale su un livello per forni tradizionali. Realizzate in acciaio, garantiscono stabilità e agevolano l'estrazione delle teglie.



### SMOLD

Set con 7 stampi in silicone per gelati, ghiaccioli, ghiaccio e per porzionare i cibi. Utilizzabili da -60°C a +230°C

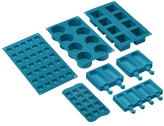



















### BN640

Bacinella smaltata adatta per forni da 45cm e 60cm. Profondità 40 mm. Perfetta per cotture di secondi piatti, come arrostiti e pesce, assicurando gustosi sughi di cottura. Ideale anche per sperimentare contorni più leggeri e croccanti.



## Glossario simboli

-  Griglie in ghisa: Queste griglie sono resistenti alle alte temperature. Solide e robuste, sono state concepite per facilitare lo spostamento e il riposizionamento delle pentole sul piano.
-  Installazione a colonna
-  Porta a triplo vetro: Nei modelli top di gamma, la porta del forno prevede tre vetri che contribuiscono a mantenere l'esterno del forno a temperatura ambiente durante la cottura, garantendo la massima sicurezza. I due vetri interni termoriflettenti impediscono la dispersione del calore per una maggiore efficienza.
-  Smalto Ever Clean: lo smalto Ever Clean viene applicato elettrostaticamente, da angolo ad angolo e da bordo a bordo per evitare crepe o screpolature nel tempo. Si tratta di un particolare smalto pirolitico, resistente agli acidi che, oltre a risultare gradevolmente luminoso, favorisce una maggiore pulizia delle pareti del forno, grazie ad una sua minore porosità. Viene cotto a oltre 850 ° C e polimerizzato lentamente a una velocità determinata scientificamente per garantire una profondità e una resistenza uniformi. Lo smalto Ever Clean crea una finitura impeccabile sia sull'interno del forno che sulle teglie, rendendo le superfici del forno incredibilmente facili da mantenere in quanto riduce l'aderenza dei grassi in cottura
-  Base ventilata: la combinazione tra la ventola e la sola resistenza inferiore consente di completare più velocemente la cottura di cibi già cotti in superficie ma non internamente. Questo sistema è consigliato per terminare la cottura di cibi già ben cotti in superficie, ma non internamente, che richiedono perciò un moderato calore superiore. Ideale per qualsiasi tipo di cibo
-  Display da 4,3 pollici con tecnologia LED, usabilità con manopole + 3 tasti touch
-  A+  
B
-  Raffreddamento tangenziale: Questo innovativo sistema di raffreddamento permette di avere una porta a temperatura controllata durante la cottura. Oltre ai vantaggi offerti in termini di sicurezza, il sistema permette di proteggere i mobili in cui il forno è inserito, evitandone il surriscaldamento.
-  Porta quadruplo vetro: Nei modelli top di gamma, la porta del forno prevede quattro vetri che contribuiscono a mantenere l'esterno del forno a temperatura ambiente durante la cottura, garantendo la massima sicurezza. I tre vetri interni termoriflettenti impediscono la dispersione del calore per una maggiore efficienza.
-  Antimpronta: Lo speciale trattamento a cui è sottoposto l'acciaio inox impedisce la formazione di aloni e ditate sulla superficie e contribuisce a esaltarne la lucentezza.
-  Ventilato: Cottura tradizionale intensa ed omogenea, adatta anche a ricette complesse La ventola è attiva e il calore proviene contemporaneamente dal basso e dall'alto La cottura ventilata assicura un risultato più veloce e omogeneo, lasciando i cibi fragranti fuori e più umidi all'interno. Ideale pasta al forno, biscotti, arrostiti e crostate.
-  Controllo con manopole

-  **Statico:** Cottura tradizionale adatta alla preparazione di una pietanza per volta. La ventola non è attiva e il calore proviene contemporaneamente dal basso e dall'alto. La cottura statica è più lenta e delicata, ideale per ottenere pietanze ben cotte e asciutte anche all'interno. Ideale per cuocere arrostiti di qualsiasi tipo, carni grasse, pane, torte ripiene.
-  **Termo-ventilato:** è la funzione perfetta per cuocere tutti i tipi di pietanze in modo più delicato. Il calore proviene dalla parte posteriore del forno e si distribuisce in modo rapido e uniforme. La ventola è attiva. È ideale anche per cuocere su più livelli senza mescolare odori e sapori.
-  **Ventola + resistenza grill centrale:** questa funzione, tramite l'azione combinata della ventola e del calore del solo elemento centrale è ideale per cotture e gratinature rapide di piccole quantità di cibo (in special modo carni), unendo i vantaggi dietetici del grill alla uniformità di cottura del ventilato.
-  **Resistenza grill centrale:** questa funzione consente, tramite l'azione del calore sprigionato dal solo elemento centrale di grigliare le piccole porzioni di carne e di pesce, per preparare spiedini, toast e tutti i contorni di verdura alla griglia.
-  **Forno a gas:** Il forno a gas ripropone i valori di una cottura tradizionale, caratterizzata da un naturale e costante mantenimento della temperatura. Il grill, utilizzabile solo quando la cottura a gas non è attiva, completa la preparazione dei cibi consentendone la doratura finale. A garanzia della massima affidabilità, i forni a gas sono dotati di un triplice sistema di sicurezza.
-  **Apertura automatica:** Le lavastoviglie con apertura automatica ne consentono l'inserimento in cucine senza maniglie. Tramite una semplice pressione nella zona centrale in alto della porta è possibile aprire la lavastoviglie. Un accorgimento di sicurezza evita aperture accidentali. In caso di assenza temporanea della corrente elettrica, un dispositivo di apertura manuale consente di aprire comunque la lavastoviglie.
-  **Base:** il calore proviene solo dal basso della cavità. La ventola non è attiva. Ideale per torte dolci e salate, crostate e pizze. Studiata per completare la cottura e rendere i cibi più croccanti. Questo simbolo nei forni a gas indica il bruciatore a gas.
-  **ECO:** cottura a basso consumo energetico: questa funzione è particolarmente indicata per la cottura su singolo ripiano a bassi consumi energetici. È consigliata per tutti i tipi di alimenti tranne quelli che possono generare molta umidità (ad esempio le verdure). Per ottenere il massimo risparmio energetico e ridurre i tempi, si raccomanda di infornare gli alimenti senza preriscaldare il vano cottura.
-  **Grill:** Calore molto intenso proveniente solo dall'alto da un doppio elemento riscaldante. La ventola non è attiva. Consente di ottenere ottimi risultati di grigliatura e di gratinatura. Utilizzato a fine cottura conferisce una doratura uniforme alle pietanze.
-  **Turbo:** il calore proviene da 3 direzioni: sopra, sotto e dal retro del forno. La ventola è attiva. Consente una cottura rapida, anche su più ripiani senza mescolare gli aromi. Ideale per alimenti di grandi volumi o che richiedono cotture intense.
-  **2 lampade alogene:** La presenza di 2 lampade alogene disposte asimmetricamente rende ancora più luminoso lo spazio interno, eliminando angoli bui.
-  **PIROLISI - FUNZIONE AUTOMATICA DI PULIZIA:** il forno si riscalda ad una temperatura che si avvicina ai 500 °C e carbonizza grasso e residui di cibo in una cenere sottile che può essere facilmente spazzata via con un panno umido. A una temperatura così alta, la porta si blocca automaticamente per sicurezza mentre la temperatura della porta rimane a una temperatura controllata in modo da risultare sicura al tatto. Funzione regolabile dall'utente sulla base del livello di sporco presente nel forno.





**Volta Mobile:** La Volta Mobile è un'esclusiva soluzione che protegge la parte superiore della cavità del forno e raccoglie lo sporco che su di essa si accumula. Comodamente estraibile per una pratica pulizia, può essere lavata anche in lavastoviglie.



**Controllo elettronico:** Il controllo elettronico gestisce al meglio le temperature e favorisce l'uniformità del calore, mantenendo costante il valore impostato, con oscillazioni minime di 2-3°C. Questa prerogativa fa sì che persino le ricette più sensibili agli sbalzi di temperatura, come torte, soufflé e sformati, possano lievitare e cuocere in modo più uniforme.



**Bruciatore Ultrarapido:** Viene definito Ultrarapido il bruciatore con una potenza di almeno 3,5 kW, che può essere a singola, doppia o a tripla corona.



Indica il volume utile della cavità del forno.



**4 livelli di cottura:** I forni Smeg, prevedono 4 livelli di cottura che consentono di cucinare pietanze differenti contemporaneamente, assicurando una riduzione dei consumi.



**Grill basculante:** La presenza di un grill basculante, sganciabile con facilità, consente di spostare la resistenza e pulire la parte superiore del forno con un semplice gesto.



Indica il volume utile della cavità del forno.

---

## Benefit

---

### **True convection**

Prestazioni di cottura eccellenti grazie al flusso circolare ventilato

Le ventole e gli elementi riscaldanti garantiscono un perfetto ricircolo di calore aerodinamico, consentendo una cottura omogenea e più veloce all'interno della cavità.

### **Piano cottura a gas**

Controllo costante della fonte di calore e la variazione di temperatura è semplice e immediata

Dotata di termocoppia, l'alimentazione del gas viene interrotta in caso di spegnimento della fiamma, per una maggiore sicurezza.

### **Touch control**

Utilizzo facile e intuitivo del timer tramite un semplice touch

### **Single turbine**

La ventola con un elemento riscaldante circolare consente di cucinare con calore rotante che si distribuisce in modo uniforme

### **Cavità isotermica**

Migliori performance in cucina ad alta efficienza energetica

### **Raffreddamento tangenziale**

Migliore ricircolo dell'aria con un nuovo sistema di raffreddamento con ventola tangenziale e flusso d'aria dalla porta verso il retro

### **Pirolisi**

Pulizia facilitata del forno grazie alla speciale funzione pirolitica

### **Luci alogene multilivello**

Illuminazione perfetta di tutti i ripiani con luci alogene multilivello

### **Altezza regolabile**

Piano di cottura perfettamente a filo dell'area di lavoro grazie ai piedini regolabili

### **Cottura multi-livello**

Più livelli di cottura garantiscono massima flessibilità nell'utilizzo

### **Porta fredda**

Durante qualsiasi funzione, il vetro esterno della porta resta freddo, per evitare qualsiasi rischio di ustione

### **AirFry (accessorio opzionale AIRFRY)**

Cibi più leggeri e gustosi grazie al cestello per frittura ad aria (accessorio opzionale)

### **Scomparto inferiore a cassetto**

Più spazio grazie allo scomparto inferiore a cassetto, ideale per riporre accessori o utensili da cucina

### **BBQ (accessorio opzionale)**

Barbeque direttamente nel forno con la piastra double side (accessorio opzionale BBQ)

### **Pizza stone (accessorio opzionale)**

Cottura con pietra refrattaria per pizza e lievitati soffici e croccanti (accessorio opzionale STONE)