

A2PYID-81

מידה
 מס' חללים עם תווית אנרגיה
 מקור חום של תא התנור
 סוג הכיריים
 סוג תנור עיקרי
 סוג תנור שני
 מערכת ניקוי תנור ראשי
 קוד EAN
 דרגת יעילות אנרגטית
 קטגוריית יעילות אנרגטית, תא התנור השני

100x60 cm
 2
 חשמל
 השראה
 אזור חום
 סטטי
 פירוליטי
 8017709256777
 A
 A



אסתטיקה



עיצוב
 גימור לוח בקרה
 סדרה עיצובית
 לוגו
 צבע
 Logo position
 גימור
 מגן אחורי
 סדרה
 צבע כיריים
 סוג הגדרת בקרות

Professional
 נירוסטה
 Classica
 Assembled st/steel
 נירוסטה
 Facia below the oven
 סאטין
 כן
 Opera
 נירוסטה
 כפתורי בקרה

כפתורי בקרה
צבע בקרות
מס' בקרות
 Serigraphy colour
צג
דלת
סוג זכוכית
ידית
צבע ידית
תא אחסון

Smeg Classic
 נירוסטה
 9
 Black
 מגע
 עם שני פסים אופקיים
 אליפסה
 Smeg Classic
 נירוסטה מוברשת
 מגירה

תוכניות / פונקציות

מס' פונקציות בישול
 פונקציות בישול רגילות

9

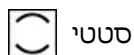

סטטי



בסיוע מאוורר



מעגלי



טורבו



חסכוני



גריל גדול



(גריל מאוורר) קטן



תחתית בסיוע מאוורר

פונקציות ניקוי

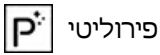

פירוליטי

תוכניות ופונקציות לתנורים עם תנור משני

פונקציות בישול, תא תנור שני

6

פונקציות בישול רגילות, תא התנור השני

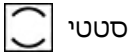

סטטי



גריל קטן

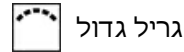

גריל גדול

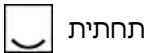

תחתית

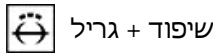

שיפוד + גריל



תקרה

מאפיינים טכניים של כיריים, תנור



5 מספר אזורי בישול

- 1.40 - יחידה - אינדוקציה - שמאלי - kW - Booster 2.20 kW - Ø 14.5 cm
- 1.85 - יחידה - אינדוקציה - שמאלי - kW - Booster 3.00 kW - Ø 18.0 cm
- 2.60 - יחידה - אינדוקציה - אמצעי - kW - Booster 3.70 kW - Ø 27.0 cm
- 2.30 - יחידה - אינדוקציה - אחורי ימני - kW - Booster 3.70 kW - Ø 21.0 cm
- 1.40 - יחידה - אינדוקציה - קדמי ימני - kW - Booster 2.20 kW - Ø 14.5 cm

מס' אזורי בישול עם בוסטר	5	חיווי הקוטר המינימלי של המחבת	כן
כיבוי אוטומטי בעת התחממות-יתר	כן	מחונן אזור שנבחר	כן
זיהוי מחבת אוטומטי	כן	מחונן חום שנותר	כן

מאפיינים טכניים של התנור העיקרי, תנור



מס' נורות	1	מס' דלתות זכוכית מחזירות חום	3
מספר מאורר	1	תרמוסטט בטיחות	כן
הנפח הנקי של תא התנור	61 l	מערכת קירור	משיק
הנפח ברוטו של תא התנור הראשון	68 l	נעילת דלת במהלך ניקוי פירוליטי	כן
חומר תא התנור	אמייל נקי תמיד	מידות תא תנור לשימוש (ע"א X ג)	316x460x412 mm
מספר המדפים	4	בקרת טמפרטורה	אלטרומכני
סוגי מדפים	רשתות מתכת	גוף חימום תחתון - הספק	1200 W
סוג נורה	הלוגן	גוף חימום עליון - הספק	1000 W
הספק נורה	40 W	אלמנט גריל	1700 W
הגדרת זמן בישול	הפעלה ועצירה	גריל גדול - הספק	2700 W
אור כשדלת התנור פתוחה	כן	גוף חימום מעגלי - הספק	2000 W
פתח דלת	פתיחה כלפי מטה	סוג גריל	חשמלי
דלת נתיקה	כן	גריל נוטה	כן
מס' כולל של דלתות זכוכית	4		

אפשרויות תנור עיקרי, תנור

טיימר	כן	טמפרטורה מינימלית	50 °C
צליל התרעה לסיום הבישול	כן	טמפרטורה מרבית	280 °C

מאפיינים טכניים של התנור המשני, תנור



הנפח הנקי של תא התנור השני	35 l	מס' כולל של זכוכיות דלתות	3
הנפח ברוטו של תא התנור השני	39 l	מס' זכוכית דלתות מחזירות חום	2
חומר תא התנור	אמייל נקי תמיד	תרמוסטט בטיחות	כן
מספר המדפים	4	מערכת קירור	משיק
סוגי מדפים	רשתות מתכת	מידות תא תנור לשימוש (ע"א X ג)	310x255x417 mm
משטח תקרה	כן	בקרת טמפרטורה	אלטרומכני
מס' נורות	1	גוף חימום תחתון - הספק	750 W
סוג נורה	להט	גוף חימום עליון - הספק	600 W
הספק נורה	25 W	אלמנט גריל - הספק	1300 W
אור כשדלת התנור פתוחה	כן	גריל גדול - הספק	2050 W
פתח דלת	פתיחה כלפי מטה	סוג גריל	חשמלי
דלת נתיקה	כן		

אפשרויות תנור נוסף, תנור

טמפרטורה מינימלית	50 °C	טמפרטורה מרבית	250 °C
-------------------	-------	----------------	--------

אביזרים כלולים עם התנור לתנור עיקרי

רשת עם מעצור אחורי וצדי	1	מגש עמוק 40 מ"מ	1
מגש עמוק 20 מ"מ	1	רשת שתי וערב לגריל	1

אביזרים כלולים עם התנור לתנור משני

רשת עם מעצור אחורי וצדי	1	רשת שתי וערב לגריל	1
מגש אפייה רחב	1		

חיבור חשמלי

דירוג חיבור חשמלי	12500 W	אורך כבל חשמל	200 cm
זרם	37 A	תדר	50/60 Hz
מתח	220-240 V	בלוק הדקים	3 poles
(מתח 2 וולט)	380-415 V	תקע	לא

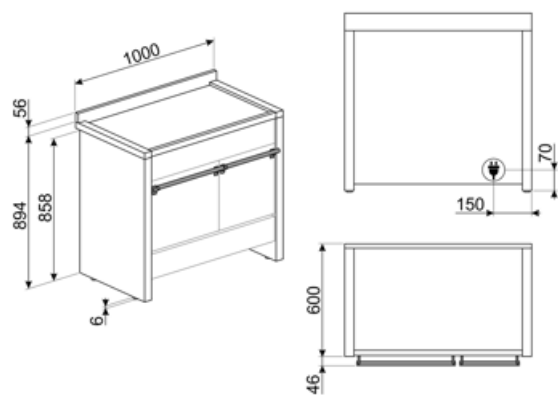

Compatible Accessories

AIRFRY

Air fryer rack AIRFRY. Ideal for recreating traditional frying in the oven, but with fewer calories and less fat. It allows you to cook quickly and simply dishes such as French fries, fried vegetables and fish, ensuring perfect browning and crispiness.



BBQ

Double sided plate BBQ. Suitable for recreating succulent and crispy dishes in the oven with the typical taste of grilled cooking. The ribbed side is particularly suitable for meats and cheeses. The smooth side for fish, seafood and vegetables.



BN640

מגש מצופה אמיל, עומק 40 מ"מ



GRILLPLATE

מחבת פסים אוניברסלית לכיריים אינדוקציה, גז, קרמיות וחשמליות. משטח נגד הידבקות מושלם לבישול בשר, גבינה וירקות. ממדים: 240 מ"מ x 410 מ"מ.



GTT

מסילות טלסקופיות ניתנות להוצאה** לחלוטין (רמה אחת)** הוצאה: 433 מ"מ מצוחצת AISI 430 חומר: נירוסטה



KIT3-6

ערכה להארכת גובה (950 מ"מ), נירוסטה, Opera לתנורי



SCRP

כיריים אינדוקציה וקרמיות ומגרד טפנייקי



AIRFRY2

מגש אייר פרייר. מושלמת לחיקוי של צלייה מסורתית בתנור, אך עם פחות קלוריות ופחות שומן. מאפשרת לבשל במהירות ובפשטות מנות כגון טוגנים, ירקות ודגים מטוגנים, ומבטיחה השחמה ופריכות מושלמות.



BN620-1

מגש מצופה אמיל, עומק 20 מ"מ



BNP608T

מגש מצופה טפלון, עומק 8 מ"מ, להנחה על הרשת



GTP

מסילות טלסקופיות ניתנות להוצאה** חלקית (רמה אחת)** הוצאה: 300 מ"מ מצוחצת AISI 430 חומר: נירוסטה



KIT2A2-8

בסיס, 100 ס"מ, נירוסטה, מתאים לתנורי Opera A2-8



PALPZ

את פיצה עם ידית מתקפלת רוחב: 315 מ"מ אורך: 325 מ"מ



SFLK1

נעילת ילדים



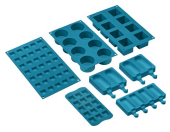

SMOLD



















סט של 7 תבניות סיליקון לגלידות, ארטיקים, פרלינים, קוביות קרח או חלוקת מזון. לשימוש בין -60°C עד $+230^{\circ}\text{C}$



TPKPLATE

פלטה אוניברסלית לכיריים אינדוקציה, גז, קרמיות וחשמליות. משטח נגד הידבקות מושלם לבישול דגים, ביצים וירקות. 240 מ"מ x ממדים: 410.

Symbols glossary

 <p>A: מ D/G, טד A+++-ביצועי ייבוש של המוצר, נמדדים מ: בהתאם למשפחת המוצרים</p>	 <p>בוסטר הספק: מאפשר לאזור לעבוד בהספק מלא כשיש צורך בבישול אינטנסיבי</p>
 <p>התקנה בערימה: התקנה בערימה</p>	 <p>מערכת קירור אוויר: הבטחת טמפרטורת בטיחותית של משטחים</p>
 <p>דלתות עם שלוש שכבות זכוכית: מספר דלתות זכוכית</p>	 <p>ארבע שכבות זכוכית: מספר דלתות זכוכית</p>
 <p>חלק פנימי בציפוי אמיל: החלק הפנימי בציפוי אמיל כולל ציפוי נוגד חומצה שמסייע Smeg של כל תנורי לשמור על הניקיון של תא התנור ל ידי הפחתת כמות השומן שנצמד לדפנות בעת הבישול</p>	 <p>בתנורי גז, המאוורר מפזר את החום: Circogas במהירות ובאופן שווה בתא התנור, ומונע העברה של טעמים בעת בישול של כמה מנות שונות בו-בזמן. בתנורים חשמליים שילוב זה מסיים מהר יותר את הבישול של מזונות שמוכנים מבחוץ, אך מחייב זמן רב יותר לבישול המזונות מבפנים, ללא השחמה נוספת</p>
 <p>מאוורר עם אלמנטים עליון ותחתון: האלמנטים יחד עם המאוורר מספקים חום אחיד יותר, שיטה זהה לבישול רגיל, כך שיש צורך בקדם-חימום. מתאימה מאוד לפרטים שמבושלים בשיטות איטיות</p>	 <p>אלמנט עליון ותחתון בלבד: שיטת בישול מסורתית שמתאימה ביותר לפרטים יחידים שממוקמים באמצע התנור. החלק העליון של התנור יהיה תמיד החם ביותר. מושלמת לצלי, עוגות פירות, לחם וכן הלאה</p>
 <p>גוף חימום תחתון בלבד: פונקציה זו מושלמת למזונות שמחייבים טמפרטורה בסיסית נוספת ללא השחמה, לדוגמה, מאפים, פיצה. מתאימה גם לבישול איטי של נזידים ותבשילים</p>	 <p>מעגלי: השילוב של מאוורר ושל אלמנט מעגלי יוצר שיטת בישול באוויר חם. מעניק יתרונות רבים, כולל ללא קדם-חימום אם זמן הבישול ארוך מ-20 דקות, ללא העברה של טעמים בעת בישול של מזונות שונים בו-בזמן, פחות חשמל וזמני בישול קצרים יותר. מתאים לכל סוגי המזון</p>
 <p>חסכונית: השילוב של גריל, מאוורר ואלמנט תחתון מתאים במיוחד לבישול כמויות קטנות של מזון</p>	 <p>מאוורר עם אלמנט גריל: המאוורר מפחית את החום העז של הגריל, מעניק שיטה מצוינת לצלייה של מזונות שונים, צלעות, סטייקים, נקניקיות וכן הלאה, ומעניק להם השחמה וחלוקה של החום, ללא ייבוש המזון. שתי הרמות העליונות מומלצות לשימוש והחלק התחתון של תנור יכול לשמש לשמירה על החום של פריטים בו-בזמן, מתקן מצוין בעת בישול של ארוחת בוקר צלוייה. חצי גריל (חלק אמצעי בלבד) מושלם לכמויות קטנות של מזון</p>
 <p>אלמנט גריל: שימוש בגריל מעניק תוצאות מצוינות בעת בישול בשר במנות בינוניות או קטנות, במיוחד בשילוב עם שיפוד (אם אפשר). מושלם גם לבישול נקניקות ובייקון</p>	 <p>חצי גריל: לבישול והשחמה מהירים של מזון. ניתן להשיג את התוצאות הטובות ביותר על ידי שימוש במדף העליון לפרטים קטנים ובמדפים התחתונים לפרטים גדולים יותר, כגון צלעות או נקניקיות. לחצי גריל, החום נוצר רק באמצע האלמנט, מושלם לכמויות קטנות</p>
 <p>שיפוד עם חצי גריל: סמלים אלה מאפשרים להשתמש בשיפוד עם חצי גריל</p>	 <p>מעגלי עם אלמנטים עליון ותחתון: השימוש במאוורר עם שני האלמנטים מאפשר לבשל מזון מהר יותר ובאופן יעיל יותר, מושלם לפיסות גדולות שמחייבות בישול יסודי. מעניק תוצאות דומות לשימוש בשיפוד, מסחרר את החום סביב המזון, במקום להזיז את המזון עצמו, מה שמאפשר בישול של מזון בכל גודל ובכל צורה</p>

- 

האלמנט העליון בלבד: משמש מלמעלה בלבד ומושלם למזון שבסיום הבישול צריך להיות עם ציפוי מזהב שלא מצריך את מלוא החום מהגריל. מצב זה שימוש למנות כגון לזניה, מזון בציפוי תפוי"א ומתכונים בציפוי גבינה.



הגנה מפני התחממות יתר: מערכת הבטיחות שמכבה אוטומטית את הכיריים במקרה של התחממות יתר של יחידת הבקרה.
- 

אינדוקציה: פעולת הכיריים האלה מבוססת על עיקרון ההשראה האלקטרו-מגנטית. החום נוצר ישירות בתחתית המחבת במהלך המגע שלו עם הכיריים.



תאורת צד: שתי תאורות בצדדים מנוגדים משפרות את הראות בתוך התנור.
- 

פתיחה אוטומטית: לחלק מהדגמים יש פתיחה אוטומטית של הדלת עם סיום המחזור, פתרון מושלם לארונות מטבח ללא ידיות, מכיון שאין צורך בידיות. למען הבטיחות, הדלת ננעלת אוטומטית כשהמכשיר בשימוש כדי למנוע פתיחה בלתי מכוונת.



פירוליטי: ניתן לבחור מחזורי ניקוי פירוליטיים ככל הנחוץ לניקוי אוטומטי של פנים התנור.
- 

חיווי על חום שנותר: לאחר כיבוי הכיריים הקרמיות מזכוכית, מחוון החום שנותר מציד את אזורי הבישול שעדיין חמים. כשהטמפרטורה צונחת אל מתחת ל-60°C, המחוון נכבה.



ריפוד תקרה ניתן להסרה: זהו פתרון מושלם שמגן על החלק העליון של תא התנור מזיהום. קל להסרה לניקוי, ניתן לשיפה במדיח כלים.
- 

לתא התנור 4 רמות בישול שונות.



בקרה אלקטרונית: מאפשרת לשמור על הטמפרטורה הדבר מאפשר לבשל C.בתוך התנור בדיוק של 2-3° מזון שרגיש מאוד לשינויים בטמפרטורה, כגון עוגות, סופלה, פודינג.
- 

גריל נוטה: ניתן לשחרר בקלות את הגריל הנוטה כדי להזיז את גוף החימום ולנקות את תקרת המכשיר בשלב אחד פשוט.



הקיבולת מציינת את החלל השימושי בתא התנור בליטרים.
- 

הקיבולת מציינת את החלל השימושי בתא התנור בליטרים.



...
- 

בקרה בכפתורים

Benefit (TT)

כיריים אינדוקציה

אינדוקציה מציעה בישול מהיר ובקרת טמפרטורה מדויקת
באמצעות שימוש בכלי בישול מתאימים, אינדוקציה קלה לשימוש ולתחזוקה, בטוחה ומגיבה.

פירוליטי

ניקוי קל של התנור הודות לפונקציית פירוליטי מיוחדת

שליטה במגע

הגדרת טיימר קלה ואינטואיטיבית בנגיעה אחת

מגירת אחסון

יותר מקום אחסון הודות למגירה התחתונה, מושלת לאחסון אביזרים או כלי בישול

הולכת חום אמיתית

ביצועי הבישול הטובים ביותר מובטחים על ידי זרימה מעגלית מאווררת
מאווררים וגופי חימום מרובים מבטיחים זרימת חום אווירודינמית מושלמת, המאפשרים בישול הומוגני ומהיר יותר בתוך החלל.

בישול מרובה דרגות

מספר דרגות בישול מאפשרות גמישות מירבית בשימוש

אור הלוגן בדרגות שונות

תאורת הלוגן פנימית בדרגות שונות מבטיחה נראות מעולה

אוויר בזרימה צולבת

מערכת קירור חדשה עם מאוורר זרימה צולבת אוויר מהדלת לחיפוי הקיר

גובה מתכוונן

כיריים שנמצאות בקו נקי עם משטח העבודה הודות לרגליים מתכווננות

AirFry (אבזר אופציונלי של) AIRFRY)

(אוכל קל וטעים יותר הודות לסלסלת איירפריי (אבזר אופציונלי

דלת קרה

במהלך כל פעולה, זכוכית הדלת החיצונית קרה, מונעת כל סכנת כוויות

(אבן פיצה) (אבזר אופציונלי)

(אופציונלי STONE אפייה עם אבן שמוט לקבלת פיצה רכה ופריכה ולמאפי שמרים) (אבזר

(מנגל) אביזר אופציונלי

(בישול מנגל ישירות בתנור עם הגריל הדו צדדי (אביזר מנגל אופציונלי

חלל איזותרמי

ביצועי הבישול הטובים ביותר ביעילות האנרגטית הגבוהה ביותר

טורבינה בודדת

לתנור יש מאזור שמצויד בגוף חימום עגול המאפשר בישול בחום מסתובב