

# A3-81

Tűzhely mérete  
 Rekeszek száma energiatárolási címkével  
 Sütőtér hőforrás  
 Főzőlap típusa  
 Fő sütőtér típusa  
 Második sütő típusa  
 EAN kód  
 Energiahatékonysági osztály  
 Energiahatékonysági osztály, második sütőtér

120x60 cm  
 2  
 ELEKTROMOSSÁG  
 Gáz  
 Hőlégkeveréses  
 Statikus  
 8017709245269  
 A  
 B



## Design



<b>Design</b>	Professzionális	<b>Vezérlőgombok</b>	Smeg Classica
<b>Vezérlőpanel felülete</b>	Ujjlenyomatmentes rozsdamentes acél	<b>Vezérlőelemek színe</b>	Rozsdamentes acél
<b>Design család</b>	Classica	<b>Vezérlőelemek száma</b>	11
<b>Logó</b>	Assembled st/steel	<b>Serigraphy colour</b>	Fekete
<b>Szín</b>	Rozsdamentes acél	<b>Kijelző</b>	DigiScreen
<b>Logo position</b>	Facia below the oven	<b>Ajtó</b>	2 vízszintes panellel
<b>Felületkezelés</b>	Szatén	<b>Üveg típusa</b>	Eclipse
<b>Hátfal-magasítás</b>	Igen	<b>Fogantyú</b>	Smeg Classica
<b>Serie</b>	Opera	<b>Fogantyú színe</b>	Szálcsiszolt rozsdamentes acél
<b>Főzőlap színe</b>	Rozsdamentes acél	<b>Tárolórekesz</b>	Fiók
<b>Edénytartó állványok típusa</b>	Öntöttvas	<b>Kihúzható tárolófiók</b>	Igen
<b>Vezérlés típusa</b>	Vezérlőgombok		

## Programok / Funkciók

Sütési funkciók száma 8

## Hagyományos sütési funkciók

Statikus	Légkeverés	Hőlégkeverés
Turbó	Eco	Kis grill
Légkeveréses grill (kicsi)	Légkeverés + alsó sütés	

## Programok / Funkciók, kiegészítő sütő

Sütési funkciók, 2. sütőtér 4

Hagyományos sütési funkciók, 2. sütőtér

Statikus	Kis grill	Nagy grill
Alsó sütés		

## Főzőlap műszaki jellemzői

UR

Főzőzónák száma összesen 6

Bal első - Gáz - 2UR (dupla) - 4.20 kW

Bal hátsó - Gáz - Félgyors - 1.80 kW

Elöl középen - Gáz - AUX - 1.00 kW

Hátsó középen - Gáz - Gyors - 3.00 kW

Jobb első - Gáz - AUX - 1.00 kW

Jobb hátsó - Gáz - Halsütő - 1.90 kW

Központi - BBQ - 1.60 (BBQ) kW

Gázégők típusa Standard

Gázbiztonsági szelepek Igen

Automatikus elektronikus gyújtás Igen

Égőfejek Matt fekete zománcozott

## Fő sütő műszaki jellemzők



Világítás száma	2	Ajtóüvegek száma összesen	3
Ventilátor száma	1	Hővisszaverő ajtóüvegek száma	2
Sütőtér nettó térfogata	77 l	Biztonsági termosztát	Igen
Bruttó térfogat, 1. sütőtér	90 l	Hűtőrendszer	Tangenciális
Sütőtér anyaga	Ever Clean zománc	Használható sütőtér méretei (ma. x ma. x mé.)	305X613X405 mm
Sütőszintek száma	4		
Sütőszintek típusa	Fémállványok		
Világítás típusa	Izzólámpa		

Világítás teljesítménye	25 W	Hőmérséklet szabályozás	Elektromechanikus
Sütési idő beállítása	Indítás és leállítás	Alsó fűtőelem teljesítmény	1750 W
Az ajtó kinyitásakor világít	Igen	Felső fűtőelem teljesítmény	1050 W
Ajtónyitás típusa	Standard, lefelé nyíló	Grillező elem	2800 W
Kivehető ajtó	Igen	Nagy grill teljesítmény	3850 W
		Körfűtőszál teljesítmény	2500 W
		Grill típusa	Elektromos

## Fő sütőtér jellemzői

Időzítő	Igen	Minimális hőmérséklet	50 °C
Sütés vége hangjelzés	Igen	Maximális hőmérséklet	250 °C

## Második sütő műszaki jellemzői



A második sütőtér nettó térfogata	40 l	Teljes ajtóüvegek száma	3
Bruttó térfogat, 2. sütőtér	42 l	Hővisszaverő ajtóüvegek száma	2
Sütőtér anyaga	Ever Clean zománc	Biztonsági termosztát	Igen
Sütőszintek száma	4	Hűtőrendszer	Tangenciális
Sütőszintek típusa	Fémállványok	Használható sütőtér méretei (ma. x ma. x mé.)	315x300x415 mm
Felső védőlemez	Igen	Hőmérséklet szabályozás	Elektromechanikus
Világítás száma	1	Alsó fűtőelem teljesítmény	700 W
Világítás típusa	Izzólámpa	Felső fűtőelem teljesítmény	650 W
Világítás teljesítménye	25 W	Grillező elem teljesítmény	1400 W
Az ajtó kinyitásakor világít	Igen	Nagy grill teljesítmény	2050 W
Ajtónyitás típusa	Standard, lefelé nyíló	Grill típusa	Elektromos
Kivehető ajtó	Igen		

## Opciók, kiegészítő sütő

Minimális hőmérséklet	50 °C	Maximális hőmérséklet	220 °C
-----------------------	-------	-----------------------	--------

## Mellékelt tartozékok a fő sütőhöz és főzőlaphoz

Sütőrács hátsó ütközővel	2	Széles tepsi	2
--------------------------	---	--------------	---

## Mellékelt tartozékok a másodlagos sütőhöz

Hátsó és oldalsó  
ütközővel ellátott rács 1  
Széles tepsi 1

Grillrács 1

## Elektromos csatlakozás

Elektromos csatlakozás  
névleges értéke 6900 W  
Áramerősség 30 A  
Feszültség 220-240 V  
Feszültség 2 (V) 380-415 V  
A telepített elektromos  
kábel típusa Igen, egyfázisú

Tápkábel hossza 200 cm  
További csatlakozási  
lehetőségek Igen, két- és háromfázisú  
Frekvencia 50/60 Hz  
Sorkapocs 5 poles  
Csatlakozódugó Nem

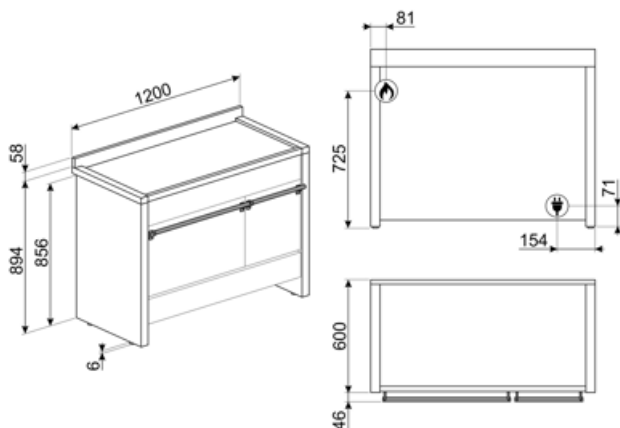

## Compatible Accessories



### BN620-1

Zománcozott tepsi 45 cm-es és 60 cm-es sütőkhöz. Mélység 20 mm. Tökéletes a sós és édes sütemények széles skálájához.



### BNP608T

8 mm mély teflonbevonatú tepsi, a rácsra kell helyezni



### KIT1A3-8

Rozsdamentes acél hátlap, 120 cm, Opera A3 tűzhelyekhez



### KIT3-6

Magasságnövelő készlet, 2 oldal (950 mm), rozsdamentes acél, A2, A3,A4 (945-965 mm) méretű Opera tűzhelyekhez



### SFLK1

Gyerekszár

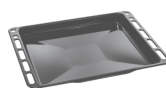

### BN640

Zománcozott tepsi 45 cm-es és 60 cm-es sütőkhöz. Mélység 540 mm. Tökéletes húsk és halak mártásban történő sütéséhez és pirtásához. Könnyű és ropogós köretekkel való kísérletezéshez is ideális



### GRM

Kávéfőzőgép támogatás



### KIT2A3-2

Lábat, 120 cm, csak elülső, rozsdamentes acél, A3 és A4 Opera tűzhelyekhez



### PALPZ



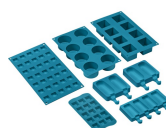











Pizzalapát összehajtható fogantyúval. Méretek H31,5 x M32,5 cm. Könnyen és kényelmesen használható és tárolható. Tökéletes pizza, kenyér és sós péksütemények biztonságos és professzionális tálalásához.



### SMOLD

7 db-os szilikonforma készlet fagyaltokhoz, jégnyalókákhoz, pralinékhoz, jégkockákhoz vagy ételadaghoz. -60 °C és +230 °C között használható

## Symbols glossary

-  A: Energiahatékonysági osztály
-  Nagy teherbírású öntöttvas edénytartók: a maximális stabilitás és ellenállóképesség érdekében.
-  Léghűtő rendszer: a készülék külső felületeinek biztonságos hőmérsékleten tartásáért felelős technológia.
-  Ever Clean zománc: Az Ever Clean zománc elektrosztatikus módszerrel viszik fel, saroktól sarokig és széltől szelig, hogy megelőzze a repedést vagy törést az idő múlásával. Ez egy különleges pirolitikus zománc, ellenálló a savakkal szemben, amely amellett, hogy kellemesen fényes, elősegíti a sütő falainak jobb tisztítását az alacsonyabb porozitásnak köszönhetően. 850°C feletti hőmérsékleten égetik ki, és tudományosan meghatározott ütemben, lassan polimerizálják, így biztosítják az egyenletes vastagságot és szilárdságot. Az Ever Clean zománc kifogástalan felületet biztosít mind a sütő belsejében, mind a tepsiken, így a sütő felületei hihetetlenül könnyen karbantarthatók az idő múlásával, mivel a zsír kevésbé tapad meg sütés közben.
-  Légkeverés alsó sütéssel: a ventilátor és az alsó fűtőelem kombinációja önmagában lehetővé teszi, hogy a felületen már megsült, de belül át nem sült ételek gyorsabban elkészüljenek. Ez a rendszer olyan ételek sütéséhez ajánlott, amelyek a felszínen már jól átsültek, de belül még nem, ezért kissé magasabb hőfokot igényelnek. Ideális bármilyen típusú ételhez.
-  Statikus: Hagyományos sütés, amely egyszerre egy étel elkészítésére alkalmas. A ventilátor nem aktív, és a hő egyszerre jön alulról és felülről. A statikus sütés lassabb és finomabb, ideális a még belül is jól elkészített és száraz ételek elkészítéséhez. Ideális bármilyen típusú sütéshez, zsíros húshoz, kenyérhez, töltött süteményekhez.
-  Hőlégkeverés: tökéletes funkció minden típusú étel kíméletes elkészítéséhez. A hő a hátsó körfűtőszáלבól érkezik, mely a ventilátor által gyorsan és egyenletesen oszlik el. Ideális több szinten történő sütéshez is, az illatok és ízek keveredése nélkül.
-  B: Termék energiabesorolása, A++ és D / G között a termékcsaládtól függően.
-  Oszlopba történő beépítés
-  Három rétegű üveg ajtók: üvegezett ajtók száma.
-  Ujjlenyomatmentes rozsdamentes acél: speciális felületkezelési eljárás, amely megóvjaa az acélfelületet a foltoktól, így a készülék hosszú ideig megőrzi újszerű csillogását.
-  Légkeverés: Intenzív és homogén hagyományos sütés, komplex receptekhez is alkalmas. A ventilátor aktív, és a hő egyidejűleg alulról és felülről érkezik. A légkeveréses sütés gyorsabb és homogénebb eredményt biztosít, az ételek kívül illatosak, belül pedig nedvesebbek maradnak. Ideális tészták, kekszek, sütek és sütemények készítéséhez.
-  Alsó: a hő csak a sütőtér aljáról jön. A ventilátor nem aktív. Ideális édes és sós pitékhez, cobblerhez és pizzákhoz. A sütés befejezésére és az ételek ropogósabbá tételére tervezték. A gázsütőkben található szimbólum a gázégőt jelzi.
-  ECO: alacsony energiafogyasztású sütés: ez a funkció különösen alkalmas alacsony energiafogyasztás mellett egy szinten történő sütésre. Minden típusú ételhez ajánlott, kivéve azokat, amelyek sok nedvességet tudnak előállítani (például a zöldségek). A maximális energiamegtakarítás és az idő csökkentése érdekében ajánlatos az ételt a sütőtér előmelegítése nélkül a sütőbe tenni



Légkeverés grill elemmel: A légkeverés csökkenti a grill heves hőjét, kiváló módszert biztosítva a különböző ételek, szeletek, steakok, kolbászok stb. grillezésére, barnulást és hőelosztást is biztosítva anélkül, hogy az étel kiszáradna. A felső két szint ajánlott használatra, és a sütő alsó része ugyanakkor használható az ételek melegentartására, ami kiváló lehetőség a grillezett reggeli elkészítésekor. A félgrill (csak középső rész) ideális kis mennyiségű ételekhez.



Grill: Intenzív felső hőleadás a dupla fűtőszálnak köszönhetően, ventilátoros rásegítés nélkül. Ez a beállítás tökéletes ropogós textúrák kialakításához és aranybarna kérgesítéshez, mely egyenletes pirítást eredményez minden fogásnak.



Félgrill: Élelmiszerek gyors sütéséhez és barnításához. A legjobb eredmény akkor érhető el, ha a felső szinten a kisebb dolgok vannak, az alsó szinten pedig a nagyobbak, mint például a hússzeletek vagy kolbászok. A félgrill esetében a hő csak az elem közepén keletkezik, így ideális kisebb mennyiségű ételek esetén.



Turbó: a hő 3 irányból jön: felülről, alulról és hátulról a sütőben. A ventilátor aktív. Gyors sütést tesz lehetővé, még több szinten is, az aromák összekeverése nélkül. Ideális nagy mennyiségű ételekhez vagy intenzív sütést igénylő ételekhez.



Automatikus ajtónyitás: egyes modellek automatikusan nyitják az ajtót, amikor a ciklus véget ér, mely tökéletes megoldás a fogantyú nélküli konyhai gépekhez. A maximális biztonság érdekében az ajtó a működési ciklus alatt automatikusan zárva marad, megakadályozva a véletlen kinyitást.



Kivehető felső védőlemez Ez a tökéletes megoldás védi a sütőtér felső részét a lerakódásoktól. Könnyen eltávolítható tisztításhoz, mosogatógépben mosható.



A sütőtérnek 4 különböző sütési szintje van.



Elektronikus vezérlés: A sütő belsejében a hőmérsékletet 2-3°C pontossággal tudja tartani. Ez lehetővé teszi a hőmérséklet-változásra nagyon érzékeny ételek, például sütemények, szuflé, pudingok elkészítését.



Ultra gyors égők: Az erős ultragyors égők akár 5 kW teljesítményt is biztosítanak.



A kapacitás a sütőtérben lévő hasznos tér méretét mutatja literben.



A kapacitás a sütőtérben lévő hasznos tér méretét mutatja literben.



4,3" LED kijelző, vezérlés gombokkal + 3 érintőgombbal.



Vezérlőgombok

---

## Benefit (TT)

---

### Gáz főzőlap

A hőforrás és a hőmérséklet-változás folyamatos ellenőrzése egyszerű és azonnali

Termoelemmel felszerelve a nagyobb biztonság érdekében - ha a láng kialszik, a gázellátás megszőnik.

### Ever Clean zománc

A sütő könnyű tisztítása a speciális pirolitikus zománcnak köszönhetően

### Érintésvezérlés

Az időzítés könnyű és intuitív beállítása egyetlen érintéssel

### Fiókos tárolórekesz

Több hely az alsó fiókos rekesznek köszönhetően, ideális a kiegészítők vagy a főzőeszközök tárolásához

### Hőlégkeverés

A legjobb sütési teljesítményt a hőlégkeverés garantálja

Az összetett ventilátor és a fűtőelem garantálja a tökéletes aerodinamikus hőáramlást, lehetővé téve a homogén és gyorsabb sütést a sütőtérben.

### Többszintű főzés

Több főzési szint maximális használati rugalmasságot nyújt

### Tangenciális hűtés

Innovatív hűtési technológia: a tangenciális ventilátor és az ajtótól egészen a hátfalig optimalizált légáramlási útvonal garantálja a készülék és a konyhabútor hatékony védelmét, miközben alacsony külső felületi hőmérsékletet biztosít a maximális biztonság érdekében

### Állítható magasság

Az állítható lábaknak köszönhetően a tűzhely teteje szintbe állítható a munkalappal

### Meleglevegős sütő (AIRFRY opcionális tartozék)

Könnyebb és ízletesebb étel a meleglevegős sütőkosárnak köszönhetően (opcionális tartozék)

### Hideg ajtó

Bármely funkció során a külső üvegajtó hideg, így nem áll fenn égési sérülés veszélye

### Pizza kő (opcionális tartozék)

Sütés hőálló kővel a puha és ropogós pizzához és az élesztős termékekhez (KŐ opcionális tartozék)

### BBQ (opcionális tartozék)

Grillsütés közvetlenül a sütőben a kétoldalú grillsütővel (BBQ opcionális tartozék)

### **Izotermikus sütőtér**

A legjobb főzési teljesítmény a legnagyobb energiahatékonyság mellett

### **Egy turbina**

A sütő körfűtőszállal kiegészített ventilátorral rendelkezik, amely lehetővé teszi a hőlégkeveréses sütést