

# A4-81

## ΜΕΓΕΘΟΣ ΚΟΥΖΙΝΑΣ

Αρ. κοιλοτήτων με ενεργειακό σήμα

Πηγή θερμότητας φούρνου

## ΤΥΠΟΣ ΕΣΤΙΑΣ

Τύπος κύριου φούρνου

Τύπος δευτέρου φούρνου

Σύστημα καθαρισμού κύριου φούρνου

Κωδικός EAN

ΕΝΕΡΓΕΙΑΚΗ ΚΛΑΣΗ

Ενεργειακή κλάση

120x60 cm

2

ΡΕΥΜΑ

Αέριο

Αερόθερμος

Με αέρα

Αυτοκαθαριζόμενες πλάκες

8017709256807

A

A



## ΑΙΣΘΗΤΙΚΗ



Design

Φινίρισμα πάνελ χειρισμού

Αισθητική

Λογότυπος

Χρώμα

Θέση λογοτύπου

Φινίρισμα

Οπίσθια πλάτη εστίας

Σειρά

Χρώμα εστίας

Τύπος βάσεων σκευών

Επαγγελματικό

Ανοξείδωτο ατσάλι χωρίς δαχτυλιές

Classic

Εφαρμοσμένο ανοξείδωτο

Ανοξείδωτο ατσάλι

Φάσα κάτω από τον φούρνο

Σατέν

Ναι

Opera

Ανοξείδωτο ατσάλι

Μαντέμι

Τύπος χειριστηρίων

Χειριστήρια

Χρώμα χειριστηρίων

Αριθμός χειριστηρίων

Χρώμα σειρογραφίας

Οθόνη

Πόρτα

Τύπος κρυστάλλου πόρτας

Λαβή

Χρώμα λαβής

Αποθηκευτικός χώρος

Χειριστήρια

Smeg Classic

Ανοξείδωτο ατσάλι

12

Μαύρο

Αφής

2 οριζόντιες λωρίδες

Eclipse

Smeg Classic

Βουρτσισμένο ανοξείδωτο ατσάλι

Συρτάρι

## ΠΡΟΓΡΑΜΜΑΤΑ / ΛΕΙΤΟΥΡΓΙΕΣ

Αριθμός λειτουργιών μαγειρέματος

8

Μαγειρικές λειτουργίες

Πάνω + κάτω αντίσταση

Πάνω + κάτω αντίσταση & αέρας

Πίσω αντίσταση & αέρας

Eco

Μικρό γκριλ

Μεγάλο γκριλ

Μεγάλο γκριλ & αέρας

Κάτω αντίσταση & αέρας

## Λειτουργίες καθαρισμού

Αυτοκαθαριζόμενες πλάκες



## ΠΡΟΓΡΑΜΜΑΤΑ / ΛΕΙΤΟΥΡΓΙΕΣ ΔΕΥΤΕΡΟΥ ΦΟΥΡΝΟΥ

Λειτουργίες μαγειρέματος 2ου φούρνου

6

Μαγειρικές λειτουργίες 2ου φούρνου

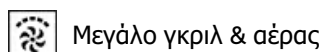
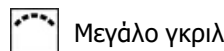
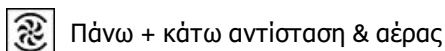
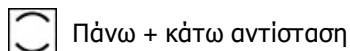

Λειτουργίες καθαρισμού κοιλότητας 2

Κατάλυση

## ΤΕΧΝΙΚΑ ΧΑΡΑΚΤΗΡΙΣΤΙΚΑ ΕΣΤΙΩΝ



Συνολικός αριθμός ζωνών μαγειρέματος 6

Εμπρός αριστερά - Αέριο - Υπερταχείας (διπλό) - 4.20 kW

Πίσω αριστερά - Αέριο - Ημι-ταχείας - 1.80 kW

Μπροστά κέντρο - Αέριο - Μικρό - 1.00 kW

Πίσω κέντρο - Αέριο - Ταχείας - 3.00 kW

Εμπρός δεξιά - Αέριο - Μικρό - 1.00 kW

Πίσω δεξιά - Αέριο - Ημι-ταχείας - 1.90 kW

Πίσω αριστερά - Αέριο - Υπερταχείας - 4.00 kW

Δεξιά - BBQ

Τύπος φλόγιστρων αερίου Standard

Καπάκια φλόγιστρων Μαύρο ματ σμάλτο  
Αυτόματη Ναι

Αυτόματη ηλεκτρονική ανάφλεξη Ναι

Απενεργοποίηση σε περίπτωση υπερχειλίσης

## ΤΕΧΝΙΚΑ ΧΑΡΑΚΤΗΡΙΣΤΙΚΑ ΚΥΡΙΟΥ ΦΟΥΡΝΟΥ



Αριθμός λαμπτήρων 1

Αριθμός ανεμιστήρων 1

μαγειρέματος

Καθαρή χωρητικότητα φούρνου 61 λίτρα

Μικτή χωρητικότητα, 1ος θάλαμος 70 λίτρα

Υλικό κοιλότητας Σμάλτο Ever Clean

Αριθμός οδηγιών 4

Τύπος πλαϊνών οδηγιών Μεταλλικές σχάρες

Τύπος λαμπτήρων Αλογόνου

Ισχύς φωτός 40 W

Συνολικός αριθμός κρυστάλλων πόρτας 3

Αριθμός 2

θερμοανακλαστικών γυαλιών πόρτας

Θερμοστάτης ασφαλείας Ναι

Σύστημα ψύξης Εφαπτόμενο

Ωφέλιμες διαστάσεις 316x460x412 mm

χώρου κοιλότητας (ΥxΠxB)

Έλεγχος θερμοκρασίας Ηλεκτρομηχανικός

Ισχύς κάτω αντίστασης 1200 W

Ισχύς άνω αντίστασης 1000 W

<b>Ρύθμιση χρόνου μαγειρέματος</b>	Χρονόμετρο + τέλος μαγειρέματος	<b>Ισχύς γκριλ</b>	1700 W
<b>Ενεργοποίηση φωτισμού με το άνοιγμα της πόρτας</b>	Ναι	<b>Ισχύς μεγάλου γκριλ</b>	2700 W
<b>Φορά πόρτας</b>	Προς τα κάτω	<b>Ισχύς κυκλικής αντίστασης</b>	2000 W
<b>Αφαιρούμενη πόρτα</b>	Ναι	<b>Τύπος γκριλ</b>	Ηλεκτρικό
<b>Κρυστάλλινο εσωτερικό πόρτας</b>	Ναι	<b>Ανακλινόμενο γκριλ</b>	Ναι

## ΕΠΙΛΟΓΕΣ ΚΥΡΙΟΥ ΦΟΥΡΝΟΥ

<b>Χρονοδιακόπτης</b>	Ναι	<b>Ελάχιστη θερμοκρασία</b>	50 °C
<b>Ηχητικό σήμα λήξης μαγειρέματος</b>	Ναι	<b>Μέγιστη θερμοκρασία</b>	250 °C

## ΤΕΧΝΙΚΑ ΧΑΡΑΚΤΗΡΙΣΤΙΚΑ ΔΕΥΤΕΡΟΥ ΦΟΥΡΝΟΥ



<b>Καθαρός όγκος της δεύτερης κοιλότητας</b>	55 λίτρα	<b>Αρ. συνολικών γυαλιών πόρτας</b>	3
<b>Μικτή χωρητικότητα, 2ος θάλαμος</b>	70 λίτρα	<b>Αρ. θερμοανακλαστικών γυαλιών πόρτας</b>	2
<b>Υλικό κοιλότητας</b>	Σμάλτο Ever Clean	<b>Θερμοστάτης ασφαλείας</b>	Ναι
<b>Αριθμός οδηγών</b>	4	<b>Σύστημα ψύξης</b>	Εφαπτόμενο
<b>Τύπος πλαϊνών οδηγών</b>	Μεταλλικές σχάρες	<b>Ωφέλιμες διαστάσεις χώρου κοιλότητας (ΥxΠxB)</b>	290x444x425 mm
<b>Αριθμός λαμπτήρων</b>	1	<b>Έλεγχος θερμοκρασίας</b>	Ηλεκτρομηχανικός
<b>Τύπος λαμπτήρων</b>	Αλογόνου	<b>Ισχύς κάτω αντίστασης</b>	1100 W
<b>Ισχύς φωτός</b>	40 W	<b>Ισχύς άνω αντίστασης</b>	1000 W
<b>Ρύθμιση χρόνου μαγειρέματος</b>	Υπενθύμιση χρόνου	<b>Ισχύς γκριλ</b>	1700 W
<b>Ενεργοποίηση φωτισμού με το άνοιγμα της πόρτας</b>	Ναι	<b>Ισχύς μεγάλου γκριλ</b>	2700 W
<b>Φορά πόρτας</b>	Προς τα κάτω	<b>Τύπος γκριλ</b>	Ηλεκτρικό
<b>Αφαιρούμενη πόρτα</b>	Ναι	<b>Ανακλινόμενο γκριλ</b>	Ναι
<b>Εσωτερική πόρτα από γυαλί</b>	Ναι		

## ΕΠΙΛΟΓΕΣ ΔΕΥΤΕΡΟΥ ΦΟΥΡΝΟΥ

<b>Χρονοδιακόπτης</b>	Ναι	<b>Ελάχιστη θερμοκρασία</b>	50 °C
<b>Ηχητικό σήμα λήξης μαγειρέματος</b>	Ναι	<b>Μέγιστη θερμοκρασία</b>	300 °C

## ΠΕΡΙΛΑΜΒΑΝΟΜΕΝΑ ΑΞΕΣΟΥΑΡ ΓΙΑ ΚΥΡΙΟ ΦΟΥΡΝΟ & ΕΣΤΙΑ



<b>Σχάρα με πίσω και πλαϊνό τέρμα</b>	1	<b>Αυτοκαθαριζόμενες επιφάνειες</b>	3
---------------------------------------	---	-------------------------------------	---

Εμαγιέ ταψί, βάθους 20mm	1	Τηλεσκοπικοί οδηγοί, ολικής εξαγωγής	1
Εμαγιέ ταψί, βάθους 40mm	1	Αξεσουάρ pizza	Πυρίμαχη κεραμική επιφάνεια + κάλυμμα + πτυσσόμενη σπάτουλα
Ένθετη σχάρα ψησίματος	1		

## ΠΕΡΙΛΑΜΒΑΝΟΜΕΝΑ ΑΞΕΣΟΥΑΡ ΔΕΥΤΕΡΟΥ ΦΟΥΡΝΟΥ

Σχάρα με πίσω και πλαϊνό τέρμα	1	Ένθετη σχάρα ψησίματος	1
Εμαγιέ ταψί, βάθους 40mm	1	Αυτοκαθαριζόμενες επιφάνειες	3

## ΗΛΕΚΤΡΙΚΗ ΣΥΝΔΕΣΗ

Όνομαστική ισχύς ηλεκτρικής σύνδεσης	7500 W	Μήκος καλωδίου τροφοδοσίας	150 cm
Ένταση ρεύματος	33 A	Συχνότητα	50/60 Hz
Τάση	220-240 V	Πίνακας σύνδεσης ρεύματος	5πολικός
Τάση 2 (V)	380-415 V	Φις	Όχι
Τύπος παρεχόμενου καλωδίου	Ναι, διπλό και τριφασικό		

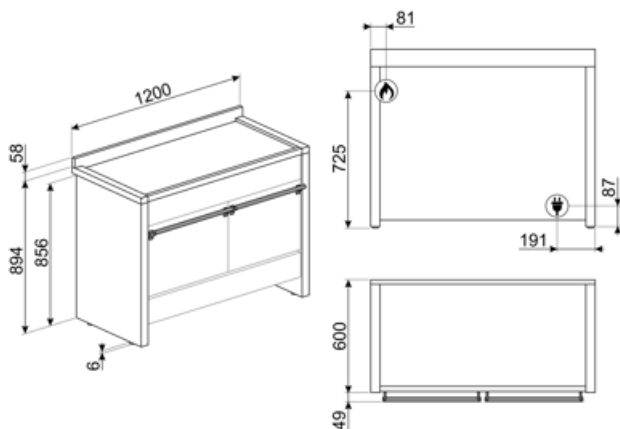

## Compatible Accessories

### AIRFRY

Σχάρα AIRFRY. Αντικαταστήστε το παραδοσιακό τηγάνισμα, τώρα με λιγότερες θερμίδες και λιγότερα λιπαρά. Σας επιτρέπει να δημιουργείτε γρήγορα και απλά πιάτα όπως τηγανιτές πατάτες, τηγανητά λαχανικά και ψάρια, εξασφαλίζοντας τέλειο ρόδισμα και τραγανή υφή.



### BBQ

Επιφάνεια ψησίματος BBQ διπλής όψευς. Για ζουμερά και τραγανά αποτελέσματα στο φούρνο με την αυθεντική γεύση του BBQ. Η ραβδωτή πλευρά είναι κατάλληλη για κρέατα και τυριά. Η λεία πλευρά για ψάρια, θαλασσινά και λαχανικά.



### BN640

Εμαγιέ ταψί κατάλληλο για φούρνους 45cm και 60cm. Βάθος 40 mm. Ιδανικό για το μαγείρεμα και το ψήσιμο κρέατος και ψαριού σε σάλτσες. Ιδανικό επίσης για πειραματισμούς με πιο ελαφριά και τραγανά συνοδευτικά



### GRM

Στήριγμα μοκα εστιών αερίου



### GTT

Πλήρως εξαγώμενοι τηλεσκοπικοί οδηγοί (1 επίπεδο), κατάλληλοι για παραδοσιακούς φούρνους. Κατασκευασμένοι από ανοξείδωτο ατσάλι, εγγυώνται σταθερότητα και διευκολύνουν την ομαλή εξαγωγή των τασιών.



### KIT2A3-2

Μπάζα, 120 cm, ανοξείδωτο ατσάλι, για κουζίνες Opera A3 και A4



### PALPZ

Φτυάρι πίτσας με αναδιπλούμενη χειρολαβή πλάτος: 315mm μήκος: 325mm



### AIRFRY2

Δίσκος φριτέζας αέρα. Ιδανικό για την αναδημιουργία του παραδοσιακού τηγανίσματος στο φούρνο, αλλά με λιγότερες θερμίδες και λιγότερα λιπαρά. Σας επιτρέπει να μαγειρεύετε γρήγορα και απλά πιάτα, όπως οι τηγανητές πατάτες, τα τηγανητά λαχανικά και τα ψάρια, εξασφαλίζοντας τέλειο τηγάνισμα και τραγανότητα.



### BN620-1

Εμαγιέ ταψί κατάλληλο για φούρνους 45cm και 60cm. Βάθος 20 mm. Ιδανικό για μεγάλη γκάμα αλμυρών και γλυκών.



### BNP608T

Ταψί επικαλυμμένο με τεφλόν, βάθους 8 mm, για τοποθέτηση στο ράφι



### GTP

Μερικώς εξαγώμενοι τηλεσκοπικοί οδηγοί (1 επίπεδο), κατάλληλοι για παραδοσιακούς φούρνους. Κατασκευασμένα από ανοξείδωτο ατσάλι, εγγυώνται σταθερότητα και διευκολύνουν την ομαλή εξαγωγή των τασιών.



### KIT1A3-8

Προστατευτική πλάτη 120x75 cm, από ανοξείδωτο ατσάλι, κατάλληλη για κουζίνες Opera A3-8



### KIT3-6

Height extension kit 2 lateral sides (950mm), stainless steel, for Opera cookers A2,A3,A4 (945-965mm)



### SFLK1

Παιδική ασφάλεια



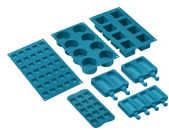



















#### SMOLD

Σετ 7 καλουπιών σιλικόνης για παγωτά, γλειφιτζούρια, πραλίνες, παγάκια ή σε μερίδες φαγητού. Χρησιμοποιείται από -60°C έως +230°C

## Symbols glossary

-  Energy efficiency class A
-  Καταλυτικός καθαρισμός: το σύστημα εξασφαλίζει άριστη υγιεινή στο εσωτερικό του φούρνου χάρη στα τρία αυτοκαθαριζόμενα πάνελ με επικάλυψη ειδικού σμάλτου που προάγει την προσδευτική εξάλειψη των υπολειμμάτων λίπους και οσμών που προκαλούνται από το μαγείρεμα.
-  Σύστημα ψύξης αέρα: για την εξασφάλιση ασφαλών επιφανειακών θερμοκρασιών.
-  Σμάλτο Ever Clean: εφαρμόζεται ηλεκτροστατικά, από άκρη σε άκρη για την αποφυγή ρωγμών με την πάροδο του χρόνου. Είναι ένα ιδιαίτερο πυρολυτικό σμάλτο, ανθεκτικό στα οξέα, το οποίο, εκτός από ευχάριστα φωτεινό, προάγει τον καλύτερο καθαρισμό των τοιχωμάτων του φούρνου, χάρη στη μη πορώδη επιφάνεια. Ψήνεται σε θερμοκρασία άνω των 850°C και πολυμερίζεται αργά σε επιστημονικά καθορισμένο ρυθμό για να εξασφαλίσει ομοιόμορφο βάθος και αντοχή. Το σμάλτο Ever Clean δημιουργεί ένα άψογο φινίρισμα τόσο στο εσωτερικό του φούρνου όσο και στα ταψιά, κάνοντας τις επιφάνειες του φούρνου απίστευτα εύκολες στον καθαρισμό. Διατηρείται με την πάροδο του χρόνου καθώς μειώνει την πρόσφυση του λίπους κατά το μαγείρεμα.
-  Κάτω αντίσταση + αέρας: ο συνδυασμός του αέρα μόνο με την κάτω αντίσταση επιτρέπει το μαγείρεμα φαγητών που έχουν ήδη μαγειρευτεί στην επιφάνεια, αλλά όχι εσωτερικά ταχύτερα. Αυτό το σύστημα συνιστάται για την ολοκλήρωση του μαγειρέματος φαγητών που είναι ήδη καλά μαγειρεμένα στην επιφάνεια, αλλά όχι εσωτερικά και απαιτούν μετρίως υψηλότερη θερμοκρασία. Ιδανικό για κάθε είδος φαγητού.
-  Στατικό μαγείρεμα: Παραδοσιακή μαγειρική λειτουργία κατάλληλη για την προετοιμασία ενός φαγητού τη φορά. Ο ανεμιστήρας δεν είναι ενεργός και η θερμότητα έρχεται από κάτω και από πάνω ταυτόχρονα. Το στατικό μαγείρεμα είναι πιο αργό και ντελικάτο, ιδανικό για καλά μαγειρεμένα και στεγνά φαγητά ακόμα και στο εσωτερικό τους. Ιδανικό για το μαγείρεμα όλων των ειδών ψητών, λιπαρών κρέατων, ψωμιού, γεμιστών κέικ.
-  Βάσεις από μαντέμι βαρέως τύπου: για μέγιστη σταθερότητα και αντοχή.
-  Εγκατάσταση σε στήλη: Εγκατάσταση σε στήλη
-  Πόρτες με τριπλά τζάμια: Αριθμός τζαμιών πόρτας.
-  Ανοξείδωτο ατσάλι που δεν αφήνει δαχτυλιές: Το ανθεκτικό στα δακτυλικά αποτυπώματα ανοξείδωτο ατσάλι το διατηρεί σαν καινούργιο.
-  Πάνω και κάτω αντίσταση με αέρα: Έντονη και ομοιογενής παραδοσιακή μαγειρική, κατάλληλη και για σύνθετες συνταγές. Ο ανεμιστήρας είναι ενεργός και η θερμότητα έρχεται από κάτω και από πάνω ταυτόχρονα. Έτσι εξασφαλίζει ταχύτερο και πιο ομοιογενές αποτέλεσμα, διατηρώντας τα αρώματα και την υγρασία στο εσωτερικό. Ιδανικό για ζυμαρικά φούρνου, μπισκότα, ψητά και πίτες.
-  Κυκλική αντίσταση με αέρα: Ο συνδυασμός του αέρα με την πίσω κυκλική αντίσταση δίνει μια μέθοδο μαγειρέματος ζεστού αέρα. Αυτό παρέχει πολλά οφέλη, συμπεριλαμβανομένης της μη προθέρμανσης, εάν ο χρόνος μαγειρέματος υπερβαίνει τα 20 λεπτά, χωρίς μεταφορά γεύσης κατά το μαγείρεμα διαφορετικών τροφίμων ταυτόχρονα, λιγότερη κατανάλωση ενέργειας και μικρότερους χρόνους μαγειρέματος. Καλό για όλα τα είδη φαγητού.

-  **ECO:** μαγείρεμα χαμηλής κατανάλωσης ενέργειας. Αυτή η λειτουργία είναι κατάλληλη για μαγείρεμα σε ένα μόνο ράφι με χαμηλή κατανάλωση ενέργειας. Συνιστάται για όλα τα είδη τροφίμων εκτός από αυτά που μπορούν να παράγουν πολλή υγρασία (για παράδειγμα λαχανικά). Για να επιτευχθεί η μέγιστη εξοικονόμηση ενέργειας και να μειωθεί ο χρόνος, συνιστάται να τοποθετείτε το φαγητό στο φούρνο χωρίς προθέρμανση.
-  **Μικρό γκριλ:** Για γρήγορο μαγείρεμα και ρόδιση των τροφίμων. Καλύτερα αποτελέσματα μπορούν να επιτευχθούν χρησιμοποιώντας το επάνω ράφι για μικρά τρόφιμα, ενώ τα κάτω ράφια για μεγαλύτερα, όπως μπριζόλες ή λουκάνικα. Στο μικρό γκριλ η θερμότητα παράγεται μόνο στο κέντρο της αντίστασης, έτσι είναι ιδανικό για μικρότερες ποσότητες.
-  **Λειτουργία πίτσας:** Η ταυτόχρονη λειτουργία τριών στοιχείων εξασφαλίζει τη βέλτιστη δυνατότητα μαγειρέματος όταν χρησιμοποιείται με την πέτρα πίτσας Smeg.
-  **Ασύμμετρος φωτισμός:** Δύο αντίθετα τοποθετημένα πλευρικά φώτα σε διαφορετικό ύψος, αυξάνουν την ορατότητα στο εσωτερικό του φούρνου.
-  **Προστασία υπερπλήρωσης:** Η ειδική προστασία υπερπλήρωσης κλείνει την θερμάστρα εάν υπάρξει υπερχειλίση υγρών.
-  **Τηλεσκοπικές ράγες:** σας επιτρέπουν να τραβήξετε έξω το πιάτο και να το ελέγξετε χωρίς να χρειαστεί να το αφαιρέσετε εντελώς από το φούρνο.
-  **ΠΤΥΣΣΟΜΕΝΟ ΓΚΡΙΛ:** το γκριλ μπορεί εύκολα να μετακινηθεί για να καθαρίσετε την οροφή του θαλάμου με ένα απλό βήμα.
-  **Vapor Clean:** μια απλή λειτουργία καθαρισμού με ατμό που μαλακώνει τις επικαθίσεις στην κοιλότητα του φούρνου.
-  **Η χωρητικότητα δηλώνει την ποσότητα του χρησιμοποιήσιμου χώρου στην κοιλότητα του φούρνου σε λίτρα.**
-  **Έλεγχος κουμπιών**
-  **Γκριλ:** Πολύ έντονη θερμότητα προέρχεται μόνο από πάνω, από την διπλή αντίσταση. Ο ανεμιστήρας δεν είναι ενεργός. Παρέχει εξαιρετικά αποτελέσματα ψησίματος και γκρατινιρίσματος. Χρησιμοποιούμενο στο τέλος του μαγειρέματος, δίνει ένα ομοιόμορφο ρόδιση στα πιάτα.
-  **Γκριλ με αέρα:** έντονη θερμότητα προέρχεται μόνο από την πάνω διπλή αντίσταση ενώ ο ανεμιστήρας είναι ενεργός. Επιτρέπει το βέλτιστο ψήσιμο των πιο χοντρών κομματιών κρέατος.
-  **Πλήρως γυάλινο εσωτερικό πόρτα:** Το εσωτερικό της πόρτας αποτελείται από μια ενιαία επίπεδη γυάλινη επιφάνεια που είναι εύκολη στον καθαρισμό.
-  **Αυτόματο άνοιγμα:** ορισμένα μοντέλα διαθέτουν πόρτα με αυτόματο άνοιγμα όταν ολοκληρωθεί ο κύκλος, η οποία είναι μια τέλεια λύση για ντουλάπια κουζίνας χωρίς λαβές, καθώς δεν χρειάζεται λαβή. Για λόγους ασφαλείας, η πόρτα κλειδώνει αυτόματα όταν το μηχάνημα χρησιμοποιείται για να αποφευχθεί το ακούσιο άνοιγμά της.
-  **Η κοιλότητα του φούρνου έχει 4 διαφορετικά επίπεδα μαγειρέματος.**
-  **Ηλεκτρονικός έλεγχος:** Σας επιτρέπει να διατηρείτε τη θερμοκρασία στο εσωτερικό του φούρνου με ακρίβεια 2-3 ° C. Αυτό επιτρέπει να μαγειρεύετε γεύματα που είναι πολύ ευαίσθητα στις αλλαγές θερμοκρασίας, όπως κέικ, σουφλέ, πουτίγκες.
-  **Εξαιρετικά γρήγοροι καυστήρες:** Ισχυροί εξαιρετικά γρήγοροι καυστήρες προσφέρουν ισχύ έως 5kw.
-  **Η χωρητικότητα δηλώνει την ποσότητα του χρησιμοποιήσιμου χώρου στην κοιλότητα του φούρνου σε λίτρα.**
-  **LED οθόνη 4,3 ιντσών με έλεγχο από 3 πλήκτρα αφής και περιστρεφόμενα χειριστήρια**

---

## Benefit (ΤΤ)

---

### **Εστία αερίου**

Το αέριο προσφέρει γρήγορο μαγείρεμα και διαισθητικό έλεγχο

Εξοπλισμένη με θερμοκόπια και βαλβίδα ασφαλείας, η παροχή αερίου διακόπτεται εάν η φλόγα σβήσει για μεγαλύτερη ασφάλεια.

### **Καταλυτικά πάνελ**

Εύκολος καθαρισμός του φούρνου μέσω της χρήσης καταλυτικών πάνελ στην κοιλότητα

Αυτή η εγκατάσταση επιτρέπει τον συνεχή καθαρισμό και την απολίπανση των τριών τοιχωμάτων της κοιλότητας, ξεκινώντας τη φάση οξειδωσης του λίπους όταν ο φούρνος φτάσει τους 200°C.

### **Χειρισμός αφής**

Εύκολη και διαισθητική ρύθμιση με ένα μόνο άγγιγμα

### **Αποθηκευτικός χώρος συρταριού**

Περισσότερος χώρος χάρη στο κάτω συρτάρι, ιδανικό για την αποθήκευση αξεσουάρ ή μαγειρικών σκευών

### **Δυναμική ροή αέρα**

Οι καλύτερες επιδόσεις μαγειρέματος εγγυώνται από την κυκλική ροή αέρα

Πολλαπλοί ανεμιστήρες και αντιστάσεις εγγυώνται την τέλεια δυναμική ροή θερμότητας και αέρα, επιτρέποντας ομοιογενές και γρήγορο μαγείρεμα μέσα στην κοιλότητα.

### **Μαγείρεμα πολλαπλών επιπέδων**

Πολλά επίπεδα μαγειρέματος επιτρέπουν τη μέγιστη ευελιξία στη χρήση

### **Πολυεπίπεδος φωτισμός αλογόνου**

Εσωτερικός φωτισμός αλογόνου σε διαφορετικά επίπεδα για εξαιρετική ορατότητα

### **Εφαπτομενική ψύξη**

Νέο σύστημα ψύξης με εφαπτομενικό ανεμιστήρα και ροή αέρα από την πόρτα έως την πλάτη της εστίας

### **Τηλεσκοπικοί οδηγοί**

Εύκολη εξαγωγή και ασφαλής εισαγωγή των ταψιών στο φούρνο χάρη στους τηλεσκοπικούς οδηγούς

### **Ρυθμιζόμενο ύψος**

Το πάνω μέρος της κουζίνας ερχεται σε απόλυτη ευθεία με τον πάγκο χάρη στα ρυθμιζόμενα πόδια

### **AirFry (προαιρετικό εξάρτημα AIRFRY)**

Ελαφρύτερο και πιο νόστιμο φαγητό χάρη στο καλάθι airfry (προαιρετικό αξεσουάρ)

---

### **Κρύα πόρτα**

Κατά τη διάρκεια οποιασδήποτε λειτουργίας, το εξωτερικό τζάμι της πόρτας είναι κρύο, αποφεύγοντας κάθε πιθανό κίνδυνο εγκαυμάτων

### **Ισοθερμικός Θάλαμος**

Η καλύτερη απόδοση μαγειρέματος με την υψηλότερη ενεργειακή απόδοση

### **Πέτρα πίτσας (προαιρετικό αξεσουάρ)**

Ψήσιμο με πυρίμαχη πέτρα για μαλακή και τραγανή πίτσα και προϊόντα μαγιάς (ΠΡΟΑΙΡΕΤΙΚΟ Αξεσουάρ STONE)

### **BBQ (προαιρετικό αξεσουάρ)**

Μαγείρεμα μπάρμπεκιου απευθείας στο φούρνο με τη σχάρα διπλής όψεως (προαιρετικό αξεσουάρ BBQ)

### **Μονός αέρας**

Ο φούρνος διαθέτει έναν ανεμιστήρα εξοπλισμένο με κυκλική αντίσταση που επιτρέπει το μαγείρεμα με δυναμικά κυκλοφορούμενη θερμότητα