

A4-81

Tűzhely mérete	120x60 cm
Rekeszek száma energiafogyasztási címkével	2
Sütőtér hőforrás	ELEKTROMOSSÁG
Főzőlap típusa	Gáz
Fő sütőtér típusa	Hőlégkeveréses
Második sütő típusa	Légkeveréses
Tisztító rendszer fő sütő	Katalitikus panelek
EAN kód	8017709256807
Energiahatékonysági osztály	A
Energiahatékonysági osztály, második sütőtér	A



Design



Design	Professzionális	Vezérlés típusa	Vezérlőgombok
Vezérlőpanel felülete	Ujjlenyomatmentes rozsdamentes acél	Vezérlőgombok	Smeg Classica
Design család	Classica	Vezérlőelemek színe	Rozsdamentes acél
Logó	Assembled st/steel	Vezérlőelemek száma	12
Szín	Rozsdamentes acél	Serigraphy colour	Fekete
Logo position	Facia below the oven	Kijelző	DigiScreen
Felületkezelés	Szatén	Ajtó	2 vízszintes pannellel
Hátfal-magasítás	Igen	Üveg típusa	Eclipse
Serie	Opera	Fogantyú	Smeg Classica
Főzőlap színe	Rozsdamentes acél	Fogantyú színe	Szálcsiszolt rozsdamentes acél
Edénytartó állványok típusa	Öntöttvas	Tárolórekesz	Fiók

Programok / Funkciók

Sütési funkciók száma 8

Hagyományos sütési funkciók

 Statikus	 Légkeveréses	 Hőlégkeveréses
 Eco	 Kis grill	 Nagy grill
 Légkeveréses grill (nagy)	 Légkeverés + alsó sütés	

Tisztítási funkciók

Katalitikus panelek

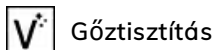

Góztisztítás

Programok / Funkciók, kiegészítő sütő

Sütési funkciók, 2. sütőtér

6

Hagyományos sütési funkciók, 2. sütőtér



Statikus



Légkeverés



Nagy grill



Légkeveréses grill (nagy)



Légkeveréses alsó



Pizza

Tisztító funkciók, 2. sütőtér

Katalízis

Főzőlap műszaki jellemzői



Főzőzónák száma összesen 6

Bal első - Gáz – 2UR (dupla) - 4.20 kW

Bal hátsó - Gáz – Félgyors - 1.80 kW

Elöl középen - Gáz – AUX - 1.00 kW

Hátsó középen - Gáz – Gyors - 3.00 kW

Jobb első - Gáz – AUX - 1.00 kW

Jobb hátsó - Gáz – Félgyors - 1.90 kW

Bal hátsó - Gáz – UR - 4.00 kW

Jobb - BBQ

Gázégők típusa Standard

Automatikus Igen

elektronikus gyújtás

Égőfejek

Automatikus kikapcsolás kifizetés esetén

Matt fekete zománczott

Igen

Fő sütő műszaki jellemzők



Világítás száma 1

Ventilátor száma 1

Sütőtér nettó térfogata 61 l

Bruttó térfogat, 1. sütőtér 70 l

Sütőtér anyaga Ever Clean zománc

Sütőszintek száma 4

Sütőszintek típusa Fémállványok

Világítás típusa Halogén

Világítás teljesítménye 40 W

Sütési idő beállítása Időzítés és főzés vége

Az ajtó kinyitásakor világít Igen

Ajtóüvegek száma összesen 3

Hővisszaverő ajtóüvegek száma 2

Biztonsági termosztát Igen

Hűtőrendszer Tangenciális

Használható sütőtér méretei (ma. x ma. x mé.) 316x460x412 mm

Hőmérséklet szabályozás Elektromechanikus

Alsó fűtőelem teljesítmény 1200 W

Ajtónyitás típusa	Standard, lefelé nyíló	Felső fűtőelem teljesítmény	1000 W
Kivehető ajtó	Igen	Grillező elem	1700 W
Teljes üveg belső ajtó	Igen	Nagy grill teljesítmény	2700 W
		Körfűtőszál teljesítmény	2000 W
		Grill típusa	Elektromos
		Lehajható grill fűtőelem	Igen

Fő sütőtér jellemzői

Időzítő	Igen	Minimális hőmérséklet	50 °C
Sütés vége hangjelzés	Igen	Maximális hőmérséklet	250 °C

Második sütő műszaki jellemzői



A második sütőtér nettó térfogata	55 l	Teljes ajtóüvegek száma	3
Bruttó térfogat, 2. sütőtér	70 l	Hővisszaverő ajtóüvegek száma	2
Sütőtér anyaga	Ever Clean zománc	Biztonsági termosztát	Igen
Sütőszintek száma	4	Hűtőrendszer	Tangenciális
Sütőszintek típusa	Fémállványok	Használható sütőtér méretei (ma. x ma. x mé.)	290x444x425 mm
Világítás száma	1	Hőmérséklet szabályozás	Elektromechanikus
Világítás típusa	Halogén	Alsó fűtőelem teljesítmény	1100 W
Világítás teljesítménye	40 W	Felső fűtőelem teljesítmény	1000 W
Sütési idő beállítása	Perc számláló	Grillező elem teljesítmény	1700 W
Az ajtó kinyitásakor világít	Igen	Nagy grill teljesítmény	2700 W
Ajtónyitás típusa	Standard, lefelé nyíló	Grill típusa	Elektromos
Kivehető ajtó	Igen	Lehajható grill fűtőelem	Igen
Teljes üveg belső ajtó	Igen		

Opciók, kiegészítő sütő

Időzítő	Igen	Minimális hőmérséklet	50 °C
Sütés vége hangjelzés	Igen	Maximális hőmérséklet	300 °C

Mellékelt tartozékok a fő sütőhöz és főzőlaphoz

 Hátsó és oldalsó ütközővel ellátott rács	1	Katalitikus panelek	3
20 mm mély tepsi	1	Teljesen kihúzható teleszkópos sütősin	1
40 mm mély tepsi	1	Pizza kiegészítők	Tűzálló kő + fedél + lapát

Grillrács 1

Mellékelt tartozékok a másodlagos sütőhöz

Hátsó és oldalsó ütközővel ellátott rács	1	Grillrács	1
40 mm mély tepsi	1	Katalitikus panelek	3

Elektromos csatlakozás

Elektromos csatlakozás névleges értéke	7500 W	Tápkábel hossza	150 cm
Áramerősség	33 A	Frekvencia	50/60 Hz
Feszültség	220-240 V	Sorkapocs	5 poles
Feszültség 2 (V)	380-415 V	Csatlakozódugó	Nem
A telepített elektromos kábel típusa	Igen, két- és háromfázisú		

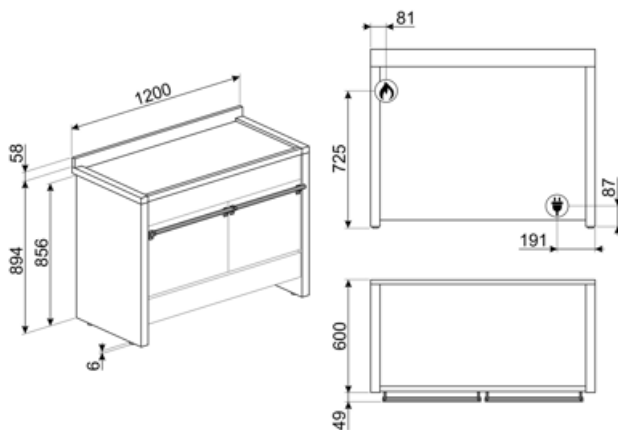

Compatible Accessories

AIRFRY

Forrólevegős sütő állvány AIRFRY . Ideális a hagyományos zsiradékban sütés reprodukálására, de kevesebb kalóriával és zsírral. Lehetővé teszi az olyan ételek gyors és egyszerű elkészítését, mint a sült krumpli, a sült zöldségek és a hal, tökéletes pirulást és ropogósra sütést biztosítva.



BBQ

Kétoldalas lemezes grillsütő. Alkalmas a szaftos és ropogós ételek sütőben történő elkészítéséhez a grillezés jellegzetes ízével. A bordázott oldal különösen alkalmas húshoz és sajtokhoz. A sima oldal halakhoz, tengeri ételekhez és zöldségekhez.



BN640

Zománcozott tepsi 45 cm-es és 60 cm-es sütőkhöz. Mélység 540 mm. Tökéletes húshoz és halak mártásában történő sütéséhez és pirításához. Könnyű és ropogós köretekkel való kísérletezéshez is ideális.



GRM

Kávéfőzőgép támogatás



GTT

Teljesen kihúzható teleszkópos sínek (1 szint), hagyományos sütőkhöz alkalmas. Rozsdamentes acél, garantálják a stabilitást és megkönnyítik a tálcák zökkenőmentes kihúzását.



KIT2A3-2

Lábazat, 120 cm, csak elülső, rozsdamentes acél, A3 és A4 Opera tűzhelyekhez



PALPZ

Pizzalapát összehajtható fogantyúval. Méretek H31,5 x M32,5 cm. Könnyen és kényelmesen használható és tárolható. Tökéletes pizza, kenyér és sós péksütemények biztonságos és professzionális tálalásához.



AIRFRY2

Légsütő tálcá. Ideális a hagyományos zsiradékban sütés reprodukálására, de kevesebb kalóriával és zsírral. Lehetővé teszi az olyan ételek gyors és egyszerű elkészítését, mint a sült krumpli, a sült zöldségek és a hal, tökéletes pirulást és ropogósra sütést biztosítva.



BN620-1

Zománcozott tepsi 45 cm-es és 60 cm-es sütőkhöz. Mélység 20 mm. Tökéletes a sós és édes sütemények széles skálájához.



BNP608T

8 mm mély teflonbevonatú tepsi, a rácsra kell helyezni



GTP

Részben kihúzható teleszkópos vezetősínek(1 szint), hagyományos sütőkhöz alkalmas. Rozsdamentes acél, garantálják a stabilitást és megkönnyítik a tálcák zökkenőmentes kihúzását.



KIT1A3-8

Rozsdamentes acél hátlap, 120 cm, Opera A3 tűzhelyekhez



KIT3-6

Magasságnövelő készlet, 2 oldal (950 mm), rozsdamentes acél, A2, A3,A4 (945-965 mm) méretű Opera tűzhelyekhez



SFLK1

Gyerekszár





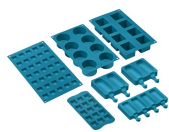



























SMOLD



7 db-os szilikonforma készlet
fagylaltokhoz, jégnyalókákhoz,
pralinékhoz, jégkockákhoz vagy
ételadaghoz. -60 °C és +230 °C között
használható

Symbols glossary

-  Nagy teherbírású öntöttvas edénytartók: a maximális stabilitás és ellenállóképesség érdekében.
-  A: Energiahatékonysági osztály
-  Vezérlőgombok
-  4,3" LED kijelző, vezérlés gombokkal + 3 érintőgombbal.
-  Ever Clean zománc: Az Ever Clean zománc elektrosztatikus módszerrel viszik fel, saroktól sarokig és széltől szélíg, hogy megelőzze a repedést vagy törést az idő múlásával. Ez egy különleges pirolitikus zománc, ellenálló a savakkal szemben, amely amellet, hogy kellemesen fényes, elősegíti a sütő falainak jobb tisztítását az alacsonyabb porozitásnak köszönhetően. 850°C feletti hőmérsékleten égetik ki, és tudományosan meghatározott ütemben, lassan polimerizálják, így biztosítják az egyenletes vastagságot és szilárdságot. Az Ever Clean zománc kifogástalan felületet biztosít mind a sütő belsejében, mind a tepsiken, így a sütő felületei hihetetlenül könnyen karbantarthatók az idő múlásával, mivel a zsír kevésbé tapad meg sütés közben.
-  Légkeverés alsó sütéssel: a ventilátor és az alsó fűtőelem kombinációja önmagában lehetővé teszi, hogy a felületen már megsült, de belül át nem sült ételek gyorsabban elkészüljenek. Ez a rendszer olyan ételek készre sütéséhez ajánlott, amelyek a felszínen már jól átsültek, de belül még nem, ezért kissé magasabb hőfokot igényelnek. Ideális bármilyen típusú ételhez.
-  Statikus: Hagyományos sütés, amely egyszerre egy étel elkészítésére alkalmas. A ventilátor nem aktív, és a hő egyszerre jön alulról és felülről. A statikus sütés lassabb és finomabb, ideális a még belül is jól elkészített és száraz ételek elkészítéséhez. Ideális bármilyen típusú sütéshez, zsíros húshoz, kenyérhez, töltött süteményekhez.
-  Katalitikus tisztítás: a rendszer tökéletes higiéniát biztosít a sütőtérben a három öntisztító panelnek köszönhetően. A speciális zománcbevonat elősegíti a sütés során keletkező zsíradéknyomok és kellemetlen szagok fokozatos, automatikus lebontását.
-  Oszlopba történő beépítés
-  Légűtő rendszer: a készülék külső felületeinek biztonságos hőmérsékleten tartásáért felelős technológia.
-  Három rétegű üveg ajtók: üvegezett ajtók száma.
-  Ujjlenyomatmentes rozsdamentes acél: speciális felületkezelési eljárás, amely megóvja az acélfelületet a foltoktól, így a készülék hosszú ideig megőrzi újszerű csillogását.
-  Légkeveréses: Intenzív és homogén hagyományos sütés, komplex receptekhez is alkalmas. A ventilátor aktív, és a hő egyidejűleg alulról és felülről érkezik. A légkeveréses sütés gyorsabb és homogénebb eredményt biztosít, az ételek kívül illatosak, belül pedig nedvesebbek maradnak. Ideális tészták, kekszek, sülték és sütemények készítéséhez.
-  Hőlégkeverés: tökéletes funkció minden típusú étel kíméletes elkészítéséhez. A hő a hátsó körfűtőszámból érkezik, mely a ventilátor által gyorsan és egyenletesen oszlik el. Ideális több szinten történő sütéshez is, az illatok és ízek keveredése nélkül.

-  **ECO:** alacsony energiafogyasztású sütés: ez a funkció különösen alkalmas alacsony energiafogyasztás mellett egy szinten történő sütésre. Minden típusú ételhez ajánlott, kivéve azokat, amelyek sok nedvességet tudnak előállítani (például a zöldségek). A maximális energiamegtakarítás és az idő csökkentése érdekében ajánlatos az ételt a sütőtér előmelegítése nélkül a sütőbe tenni
-  **Félgrill:** Élelmiszerek gyors sütéséhez és barnításához. A legjobb eredmény akkor érhető el, ha a felső szinten a kisebb dolgok vannak, az alsó szinten pedig a nagyobbak, mint például a hússzeletek vagy kolbászok. A félgrill esetében a hő csak az elem közepén keletkezik, így ideális kisebb mennyiségek esetén.
-  **Pizza funkció:** Speciális funkció pizzák serpenyőben történő sütéséhez. Ez lehetővé teszi, hogy olyan pizzát kapjunk, amely belül puha, kívül ropogós, a feltét tökéletesen megsült, nem száraz és nem égett.
-  **Oldalsó lámpák:** Két szemben lévő oldalsó lámpa növeli a láthatóságot a sütőben.
-  **Kifutás elleni védelem:** a speciális kifutás elleni védelem automatikusan kikapcsolja a főzőlapot, ha folyadék kerül a kezelőfelületre.
-  **Teleszkópos sínek:** lehetővé teszik az edény kihúzását és ellenőrzését anélkül, hogy teljesen ki kellene venni a sütőből.
-  **Lehajtható grill:** a grill fűtőszál egy egyszerű mozdulattal kiakasztható és elmozdítható, így a készülék felső része egyetlen lépésben, könnyedén megtisztítható.
-  **Gőztisztítás:** egyszerű tisztítási funkció gőzzel a sütőtérben lévő lerakódások fellazítására.
-  **A kapacitás a sütőtérben lévő hasznos tér méretét mutatja literben.**
-  **Grill:** Intenzív felső hőleadás a dupla fűtőszálnak köszönhetően, ventilátoros rásegítés nélkül. Ez a beállítás tökéletes ropogós textúrák kialakításához és aranybarna kérgesítéshez, mely egyenletes pirítást eredményez minden fogásnak.
-  **Légkeveréses grill:** nagyon intenzív hő jön csak felülről egy dupla fűtőelemből. A ventilátor aktív. Lehetővé teszi a legvastagabb húskok optimális grillezését. Ideális nagy húsdarabokhoz.
-  **Teljesen üveg belső ajtó:** egyetlen sík felület, ami egyszerűen tisztán tartható.
-  **Automatikus ajtónyitás:** egyes modellek automatikusan nyitják az ajtót, amikor a ciklus véget ér, mely tökéletes megoldás a fogantyú nélküli konyhai gépekhez. A maximális biztonság érdekében az ajtó a működési ciklus alatt automatikusan zárva marad, megakadályozva a véletlen kinyitást.
-  **A sütőtérnek 4 különböző sütési szintje van.**
-  **Elektronikus vezérlés:** A sütő belsejében a hőmérsékletet 2-3°C pontossággal tudja tartani. Ez lehetővé teszi a hőmérséklet-változásra nagyon érzékeny ételek, például sütemények, szuflé, pudingok elkészítését.
-  **Ultra gyors égők:** Az erős ultragyors égők akár 5 kW teljesítményt is biztosítanak.
-  **A kapacitás a sütőtérben lévő hasznos tér méretét mutatja literben.**

Benefit (TT)

Gáz főzőlap

A hőforrás és a hőmérséklet-változás folyamatos ellenőrzése egyszerű és azonnali

Termoelemmel felszerelve a nagyobb biztonság érdekében - ha a láng kialszik, a gázellátás megszőnik.

Katalízis

A sütőtér könnyű tisztítása a katalitikus paneleknek köszönhetően

Ez az állandó folyamat lehetővé teszi a sütőtér három oldalfalát borító panelek állandó zsírtalanítását. A zsíroxidációs fázis automatikusan elindul, amint a sütő hőmérséklete eléri a 200°C-ot.

Érintésvezérlés

Az időzítés könnyű és intuitív beállítása egyetlen érintéssel

Fiókos tárolórekesz

Több hely az alsó fiókos rekesznek köszönhetően, ideális a kiegészítők vagy a főzőeszközök tárolásához

Hőlégkeverés

A legjobb sütési teljesítményt a hőlégkeverés garantálja

Az összetett ventilátor és a fűtőelem garantálja a tökéletes aerodinamikus hőáramlást, lehetővé téve a homogén és gyorsabb sütést a sütőtérben.

Többszintű főzés

Több főzési szint maximális használati rugalmasságot nyújt

Többszintű halogén világítás

A különböző szinteken elhelyezett belső halogén világítás kiváló láthatóságot biztosít

Tangenciális hűtés

Innovatív hűtési technológia: a tangenciális ventilátor és az ajtóól egészen a hátfalig optimalizált légáramlási útvonal garantálja a készülék és a konyhabútor hatékony védelmét, miközben alacsony külső felületi hőmérsékletet biztosít a maximális biztonság érdekében

Teleszkópos sínek

A tálcák könnyű kivétele és biztonságos behelyezése a sütőbe a teleszkópos vezetősíneknek köszönhetően

Állítható magasság

Az állítható lábaknak köszönhetően a tűzhely teteje szintbe állítható a munkalappal

Meleglevegős sütő (AIRFRY opcionális tartozék)

Könnyebb és ízletesebb étel a meleglevegős sütőkosárnak köszönhetően (opcionális tartozék)

Hideg ajtó

Bármely funkció során a külső üvegajtó hideg, így nem áll fenn égési sérülés veszélye

Pizza kő (opcionális tartozék)

Sütés hőálló kővel a puha és ropogós pizzához és az élesztős termékekhez (KŐ opcionális tartozék)

BBQ (opcionális tartozék)

Grillsütés közvetlenül a sütőben a kétoldalú grillsütővel (BBQ opcionális tartozék)

Izotermikus sütőtér

A legjobb főzési teljesítmény a legnagyobb energiahatékonyság mellett

Egy turbina

A sütő körfűtőszállal kiegészített ventilátorral rendelkezik, amely lehetővé teszi a hőlégkeveréses sütést