

A4BL-81

Kuzine ebatı	120x60 cm
Enerji etiketli boşluk sayısı	2
Boşluk ısı kaynağı	ELEKTRİK
Ocak tipi	Gaz
Ana fırın tipi	Termo-havalandırmalı
İkinci fırın tipi	Fan destekli
Ana fırın temizleme sistemi	Katalitik
EAN kodu	8017709256814
Enerji verimliliği sınıfı	A
Enerji verimliliği sınıfı, ikinci boşluk	B



Estetik



Tasarım	Professional	Kontrol düğmeleri	Smeg Classic
Kumanda paneli kaplaması	Emaye metal	Kumandaların rengi	Paslanmaz çelik
Estetik	Classica	Kumanda sayısı	12
Logo	Assembled st/steel	Serigraphy colour	Silver
Renk	Siyah	Ekran	Dokunmatik
Logo position	Facia below the oven	Kapı	2 yatay şerit ile
Yükseltici ayak	Evet	Cam tipi	eclipse
Seri	Opera	Kulp	Smeg Classic
Ocak rengi	Paslanmaz çelik	Kulp Rengi	Fırçalanmış paslanmaz çelik
Tava desteği tipi	Dökme Demir	Depolama bölmesi	Çekmece
Kontrol ayarı türü	Kontrol düğmeleri		

Programlar / Fonksiyonlar

Pişirme fonksiyonu sayısı 8
Geleneksel pişirme fonksiyonları



Statik



Fan destekli



Dairesel



Eco

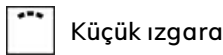

Küçük ızgara

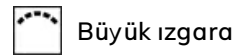

Büyük ızgara

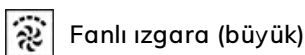

Fanlı ızgara (büyük)



Fan destekli alt

Temizleme fonksiyonları

Katalitik

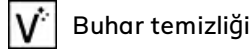

Yardımcı Fırın Programlar / Fonksiyonlar

Piştirme fonksiyonları boşluk 2 6

Geleneksel piştirme fonksiyonları, boşluk 2



Statik



Fan destekli



Büyük ızgara



Fanlı ızgara (büyük)



Fan destekli alt



Pizza

Temizleme fonksiyonları boşluk 2

Kataliz

Ocak teknik özellikleri



Toplam piştirme alanı sayısı 6

Sol ön - Gaz - 2UR (dual) - 4.20 kW

Arka sol - Gaz - Yarı Hızlı - 1.80 kW

Ön orta - Gaz - Yardımcı - 1.00 kW

Arka orta - Gaz - Hızlı - 3.00 kW

Ön sağ - Gaz - Yardımcı - 1.00 kW

Arka sağ - Gaz - Yarı Hızlı - 1.90 kW

Arka sol - Gaz - UR - 4.00 kW

Sağ - Barbekü

Gaz brülörleri tipi Standart

Otomatik elektronik ateşleme Evet

Brülör kapakları
Taşma olduğunda
otomatik kapanma

Mat siyah emaye
Evet

Ana Fırın Teknik Özellikleri



Işık sayısı	1
Fan sayısı	1
Boşluğun net hacmi	61 l
Brüt hacim, 1. boşluk	70 l
Boşluk malzemesi	Ever Clean emaye
Raf sayısı	4
Raf tipi	Metal raflar
Işık tipi	Halojen
Işık gücü	40 W
Piştirme süresi ayarı	Sayaç + piştirme sonu
Fırın kapağı açıkken yanar	Evet
Kapı açma	Aşağı kanat

Kapı camlarının toplam sayısı	3
Isı yansıtıcı kapı camları sayısı	2
Güvenlik Termostatı	Evet
Soğutma sistemi	Teğetsel
Kullanılabilir boşluk alanı ebatları (YxGxD)	316x444x425 mm
Sıcaklık kontrolü	Elektro-mekanik
Alt ısıtma elemanı gücü	1200 W
Üst ısıtma elemanı - Güç	1000 W
Izgara elemanı	1700 W
Büyük ızgara - Güç	2700 W

Çıkarılabilir kapı	Evet	Dairesel ısıtma elemanı - Güç	2000 W
Tamamı camlı iç kapı	Evet	Izgara tipi	Elektrik
		Devrilebilir ızgara	Evet

Ana Fırın Seçenekleri

Timer	Evet	Minimum Sıcaklık	50 °C
Pişirme sonu sesli alarmı	Evet	Maksimum sıcaklık	250 °C

İkinci Fırın Teknik Özellikleri



İkinci boşluğun net hacmi	55 l	Toplam kapı camı sayısı	3
Brüt hacim, 2. boşluk	70 l	Isı yansıtıcı kapı camlarının sayısı	2
Boşluk malzemesi	Ever Clean emaye	Güvenlik Termostatı	Evet
Raf sayısı	4	Soğutma sistemi	Teğetsel
Raf tipi	Metal raflar	Kullanılabilir boşluk alanı ebatları (YxGxD)	290x444x425 mm
Işık sayısı	1	Sıcaklık kontrolü	Elektro-mekanik
Işık tipi	Halojen	Alt ısıtma elemanı - Güç	1100 W
Işık gücü	40 W	Üst ısıtma elemanı - Güç	1000 W
Pişirme süresi ayarı	Dakika sayacı	Izgara elemanı - güç	1700 W
Fırın kapağı açıkken yanar	Evet	Büyük ızgara - Güç	2700 W
Kapı açma	Aşağı kanat	Izgara tipi	Elektrik
Çıkarılabilir kapı	Evet	Devrilebilir ızgara	Evet
Tamamı camlı iç kapı	Evet		

Yardımcı Fırın Seçenekler

Timer	Evet	Minimum Sıcaklık	50 °C
Pişirme sonu sesli alarmı	Evet	Maksimum sıcaklık	300 °C

Ana Fırın ve Ocak tedarikine dahil aksesuarlar



TOP Geri durdurmalı fırın ızgarası	2	Izgara teli	1
20 mm derinliğinde tepsi	1	Katalitik panelleri	3
40 mm derinliğinde tepsi	1	Teleskopik Kılavuz raylar, kısmi çıkarılabilir	1

İkinci Fırın tedarikine dahil aksesuarlar

Katalitik panelleri	3
---------------------	---

Arka ve yan durdurmalı raf 1

40 mm derinliğinde tepsi 1

Izgara teli 1

Pizza Aksesuarları

Ateşe dayanıklı taş + kapak + kürek

Elektrik Bağlantısı

Elektrik bağlantısı derecesi 7500 W

Akım 33 A

Voltaj 220-240 V

Voltaj 2 (V) 380-415 V

Güç kaynağı kablo uzunluğu

150 cm

Frekans

50/60 Hz

Terminal bloğu

5 poles

Fiş

Hayır

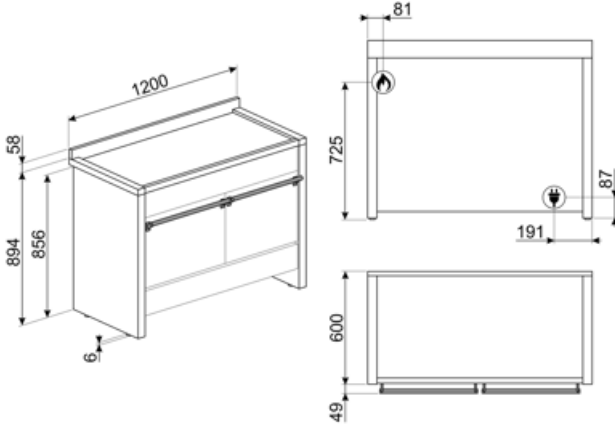

Compatible Accessories

GTP



** Kısmi çıkarılabilir teleskopik kılavuzlar (1 seviye) ** Çekme çıkarma: 300 mm
Malzeme: Parlatılmış paslanmaz çelik
AISI 430

KIT1A3-8



Opera A3-8 kuzinelere uygun
paslanmaz çelik 120x75 cm arka panel

KIT3N6



Yükseklik uzatma kiti (950 mm), siyah,
Opera kuzineler için

SFLK1



Çocuk kilidi

GTT



** Tamamen çıkarılabilir teleskopik raylar (1 seviye) ** Çıkarma: 433 mm
Malzeme: Parlatılmış paslanmaz çelik
AISI 430

KIT2A3-2



A3-7 ve A4 Opera kuzinelere uygun
kaide, 120 cm, paslanmaz çelik

PALPZ





Katlanabilir sap genişliğine sahip
pizza küreği: 315 mm uzunluk: 325
mm

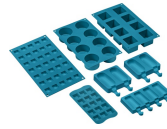











SMOLD



Dondurma, şekerleme, pralin, buz
küpleri veya yiyecekleri porsiyonlamak
için 7 silikon kalıp seti. -60 ° C ile 230 °
C arasında kullanılabilir

Symbols glossary

-  Ağır hizmet tipi dökme demir tava sehpaları: maksimum stabilite ve güç için.
-  A: Ürün ailesine bağlı olarak A+++’dan D / G’ye kadar ölçülen ürün kurutma performansı
-  Düğme kontrolü
-  4.3 inch display with LED technology, usability with knobs + 3 touch keys
-  B: Ürün ailesine bağlı olarak A+++’dan D / G’ye ölçülen ürün enerji sınıfı.
-  Circogas: Gazlı fırınlarda fan, ısıyı fırın boşluğu boyunca hızlı ve eşit bir şekilde dağıtır ve aynı anda birkaç farklı yemek pişirirken aroma aktarımını önler. Elektrikli fırınlarda bu kombinasyon, yüzeyde hazır olan ancak içinde daha fazla kızarmadan daha fazla pişirme gerektiren yiyeceklerin daha hızlı pişirilmesini tamamlar.
-  Yalnızca üst ve alt eleman: fırının ortasında bulunan tek tek parçalar için en uygun geleneksel pişirme yöntemi. fırın her zaman en sıcak olacaktır. Kızartma, meyveli kekler, ekme vb. İçin idealdir.
-  ECO: Izgara, fan ve alt elemanın kombinasyonu özellikle küçük miktarlarda yemek pişirmek için uygundur.
-  Yarım ızgara: Gıdaların hızlı pişirilmesi ve kızartılması için. En iyi sonuçlar, küçük eşyalar için üst raf, pirzola veya sosis gibi daha büyük olanlar için alt raflar kullanılarak elde edilebilir. Yarım ızgara ısıyı yalnızca elemanın merkezinde üretir, bu nedenle daha küçük miktarlar için idealdir.
-  Katalitik temizleme: Sistem, pişirme sırasında oluşan yağ izlerinin ve kokunun kademeli olarak ortadan kaldırılmasını sağlayan özel bir emaye ile kaplanmış kendi kendini temizleyen üç panel sayesinde fırının içinde mükemmel hijyen sağlar.
-  Sütun içi kurulum: Sütun içi kurulum
-  Hava soğutma sistemi: güvenli yüzey sıcaklıkları sağlamak için.
-  Üçlü camlı kapılar: Camlı kapı sayısı.
-  Emaye iç kısım: Tüm Smeg fırınlarının emaye iç kısmı, yapışan pişirme yağı miktarını azaltarak iç kısmın temiz kalmasına yardımcı olan özel bir antiasit astara sahiptir.
-  Üst ve alt elemanlı fan: Fan ile birleştirilen elemanlar, geleneksel pişirmeye benzer bir yöntem olan daha homojen bir ısı sağlamayı amaçlamaktadır, bu nedenle ön ısıtma gereklidir. Yavaş pişirme yöntemleri gerektiren ürünler için en uygundur.
-  Dairesel: Fan ve etrafındaki dairesel elemanın birleşimi, sıcak hava ile pişirme yöntemi sağlar. Bu, pişirme süresi 20 dakikadan fazlaysa ön ısıtma olmaması, aynı anda farklı yiyecekleri pişirirken lezzet/koku aktarımı olmaması, daha az enerji tüketimi ve daha kısa pişirme süreleri dahil olmak üzere birçok fayda sağlar. Her tür yemek için uygundur.
-  Izgara elemanı: Izgara kullanımı, orta ve küçük porsiyonlu etleri pişirirken, özellikle et lokantası ile birleştirildiğinde (mümkünse) mükemmel sonuçlar verir. Ayrıca sosis ve domuz pastırması pişirmek için idealdir.
-  Izgara elemanlı fan: Fan, ızgaradan gelen şiddetli ısıyı azaltır, çeşitli yiyecekleri, pirzoları, biftekleri, sosisleri vb. Izgara yapmak için yiyecekleri kurutmadan eşit kızarma ve ısı dağılımı sağlayan mükemmel bir yöntem sağlar. Kullanılması önerilen en üst iki seviye ve fırının alt kısmı aynı anda yiyecekleri sıcak tutmak için kullanılabilir, bu da ızgara kahvaltısı pişirirken mükemmel bir olanaktır. Yarım ızgara (yalnızca orta kısım) az miktarda yiyecek için idealdir.

-  Pizza fonksiyonu: Üç elemanın aynı anda çalışması, Smeg pizza taşı ile birlikte kullanıldığında optimum pişirme olanağı sağlar.
-  Yan ışıklar: Karşılıklı iki yan lamba, fırının içindeki görünürlüğü artırır.
-  Aşırı doldurma koruması: Özel taşma koruması, sıvı taşması durumunda ocağı kapatır.
-  Teleskopik raylar: Çanağı fırından tamamen çıkarmak zorunda kalmadan dışarı çıkarmanıza ve kontrol etmenize olanak sağlar.
-  Eğilebilir ızgara: Isıtma elemanını hareket ettirmek ve cihazın tavanını basit bir adımda temizlemek için devrilebilir ızgara kolayca çıkarılabilir.
-  Vapor Clean: fırın boşluğundaki tortuları gevşetmek için buhar kullanan basit bir temizleme işlevi.
-  Kapasite, litre cinsinden fırın boşluğundaki kullanılabilir alan miktarını gösterir.
-  Tamamı cam iç kapı: Tamamen cam iç kapı, temiz tutması kolay tek bir düz yüzey.
-  Otomatik açma: Bazı modellerde, döngü bittiğinde otomatik açılan kapı bulunur; bu, kulpsuz mutfak üniteleri için tutacak gerekmediği için mükemmel bir çözümdür. Güvenlik nedeniyle, makine kullanımdayken yanlışlıkla açılmasını önlemek için kapı otomatik olarak kilitlenir.
-  Fırın boşluğunun 4 farklı pişirme seviyesi vardır.
-  Elektronik kumanda: Fırın içindeki sıcaklığı 2-3 ° C hassasiyetle korumanıza olanak tanır. Bu, kek, sufle, puding gibi sıcaklık değişimlerine çok duyarlı yemeklerin pişirilmesine olanak tanır.
-  Ultra hızlı brülörler: Güçlü ultra hızlı brülörler 5kw'a kadar güç sağlar.
-  Kapasite, litre cinsinden fırın boşluğundaki kullanılabilir alan miktarını gösterir.

Benefit (TT)

Gaz ocağı

Gaz ısı kaynağının kalıcı kontrolünü sağlar ve sıcaklık değişimi anında gerçekleşir

Termokuplörle donatıldığından, daha yüksek güvenlik sağlamak için alev söndüğünde gaz beslemesi kesilir.

Kataliz

Haznede katalitik panellerin kullanılmasıyla kolay fırın temizliği

Bu daimi süreç, fırın 200°C sıcaklığa ulaştığında yağ oksitlenmesini başlatarak, haznenin üç duvarındaki yağın kesintisiz şekilde çözülmesine ve temizlenmesine olanak tanır.

Dokunmatik kumanda

Tek dokunuşla kolay ve hemen anlaşılabilir zamanlayıcı ayarı

Çekmece depolama bölmesi

Aksesuarları ve pişirme aletlerini saklamak için ideal olan alt çekmece bölmesi sayesinde daha fazla alan

Gerçek konveksiyon

En iyi pişirme performansları havalandırmalı dairesel akışla elde edilir

Birden çok fan ve ısıtma elemanı kusursuz aerodinamik ısı akışı sağlayarak, haznenin içinde pişirmenin homojen ve daha hızlı olmasına olanak tanır.

Çok katlı pişirme

En yüksek kullanım esnekliğine olanak tanıyan birkaç pişirme katı

Çok katlı halojen ışık

Farklı katlardaki iç halojen aydınlatma kusursuz görüş olanağı sunar

Teğet çalışan soğutma sistemi

Teğet çalışan fan ve kapaktan ara kapamaya hava akımı ile yeni soğutma sistemi

Teleskopik raylar

Teleskopik raylar sayesinde tepsileri fırına güvenli şekilde yerleştirme ve kolay çıkarma

Ayarlanabilir yükseklik

Ayarlanabilen ayakları sayesinde çalışma alanıyla aynı hizada ocak yüzeyi

İzotermik Hazne

En yüksek enerji veriminde en iyi pişirme performansı

AirFry (isteğe bađlı AIRFRY aksesuarı)

Airfry basket (isteğe bađlı aksesuar) sayesinde daha hafif ve daha lezzetli yiyecekler

Sođuk kapak

Herhangi bir fonksiyon sırasında dıř kapak camı sođuktur, her trl yanma riskini nler

Pizza tařı (isteğe bađlı aksesuar)

Yumuřak ve ıtır pizza ve mayalı rnler iin refrakter tařla piřirme (isteğe bađlı STONE aksesuarı)

BBQ (isteğe bađlı aksesuar)

İki taraflı ızgarayla dođrudan fırında mangal tarzı piřirme (isteğe bađlı BBQ aksesuarı)

Tek trbin

Fırın, dnen ısıyla piřirmeye olanak tanıyan dairesel ısıtma elemanıyla donatılan bir fana sahiptir