

A90G001PX

Taille du piano de cuisson	90x60 cm
Nombre de cavités avec étiquette énergétique	1
Source de chaleur de la cavité	Electrique
Type de plan de cuisson	Gaz
Type de four principal	Chaleur tournante
Système de nettoyage four principal	Vapor Clean, Pyrolyse
Code EAN	8017709358303
Classe d'efficacité énergétique première cavité	A+



Esthétique



Finitions du bandeau de commandes	Inox anti-trace	Manettes de commande	Smeg Classica
Esthétique	Classica	Couleur des manettes	Inox
Logo	Inox appliqué	Nombre de manettes	8
Couleur	Inox	Couleur de la sérigraphie	Noir
Position du logo	Bandeau sous le four	Type d'afficheur	Tactile
Finition	Satiné	Porte	Avec 2 bandeaux horizontaux
Dosseret	oui	Type de verre	Verre noir Eclipse
Série	Opéra	Poignée	Smeg Opera Classic
Couleur de la table de cuisson	Inox	Couleur de la poignée	Inox brossé
Type de grilles	Fonte	Compartment de rangement	Porte
Type de commandes	Manettes	Pieds	Gris métal

Programmes / Fonctions

Nombre de fonctions de cuisson	10
--------------------------------	----

Fonctions de cuisson traditionnelle

 Statique	 Chaleur brassée	 Chaleur tournante
 Chaleur tournante turbo	 Eco	 Gril moyen
 Gril fort	 Gril fort ventilé	 Résistance sole
 Sole ventilée		

Fonctions supplémentaires

 Décongélation selon le temps











Fonction de nettoyage

 Pyrolyse	 Vapor Clean
---	---

Caractéristiques techniques table de cuisson

UR			
Nombre total de foyers	6		
Avant gauche - Gaz - Ultra-rapide double commande	- 4.20 kW		
Arrière gauche - Gaz - Auxiliaire	- 1.00 kW		
Avant central - Gaz - Auxiliaire	- 1.00 kW		
Arrière central - Gaz - Semi rapide	- 1.80 kW		
Avant droit - Gaz - Semi rapide	- 1.80 kW		
Arrière droit - Gaz - Rapide	- 3.00 kW		
Type de brûleur gaz	Standard	Thermocouple	oui
Allumage intégré aux manettes	oui	Chapeaux de brûleurs gaz	Emaillés noir mat

Caractéristiques techniques four principal

          			
Nombre de lampes	2	Nombre de vitres de la porte du four	3
Nombre de turbines	2	Nombre de vitres thermo-réfléchissantes de la porte	2
Volume net de la cavité	115 l	Thermostat de sécurité	oui
Capacité brute (litres)	129 l	Système de refroidissement	Tangentiel
Matériau de la cavité	Email Ever Clean	Verrouillage de la porte pendant la pyrolyse	oui
Nombre de niveaux de cuisson	5	Dimensions nettes de la cavité (HxLxP)	371x724x418 mm
Type de niveaux de cuisson	Supports en métal	Contrôle de température	Electromécanique
Type d'éclairage	Halogène		
Puissance de l'éclairage	40 W		

Options de programmation de la durée de cuisson	Début et fin de cuisson	Puissance résistance sole	1700 W
Eclairage à l'ouverture de la porte	oui	Puissance résistance voûte	1200 W
Type d'ouverture de la porte	Abattante	Puissance résistance gril	1700 W
Porte démontable	oui	Puissance résistance gril fort	2900 W
Porte intérieure plein verre	oui	Puissance résistance circulaire	2 x 2000 W
Vitre intérieure démontable	oui	Type de gril	Electrique
		Système de fermeture douce de la porte	oui

Options four principal

Programmateur/Minuteur	oui	Température minimale	50 °C
Signal sonore fin de cuisson	oui	Température maximale	260 °C

Accessoires inclus four principal



Support en fonte pour Wok	1	Grille intégrée au lèchefrite	1
Grille avec arrêt arrière et latéral	2	Kit rails télescopiques à sortie partielle	1
Lèchefrite profond 20 mm	1	Sonde de cuisson	1
Lèchefrite profond 40 mm	1		

Raccordement électrique

Puissance nominale électrique	4200 W	Modalités de connexion supplémentaires	Oui, bi et triphasé
Intensité	19 A	Fréquence	50/60 Hz
Tension	220-240 V	Borne de raccordement	3 pôles
Petit câble pour l'essai	Oui	Type de prise	Non

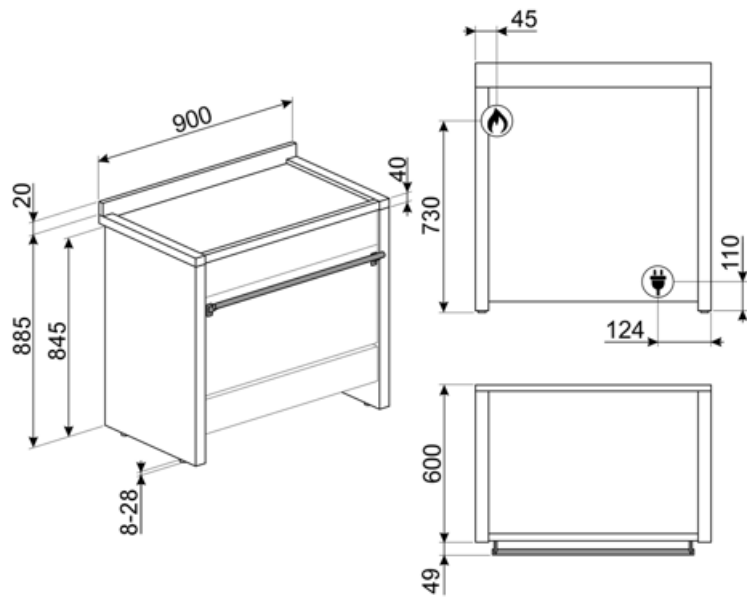

Accessoires Compatibles

AIRFRY9

Grille AIRFRY9. Idéale pour recréer la friture traditionnelle au four, mais avec moins de calories et moins de matières grasses. Elle permet de cuire rapidement et simplement des plats tels que des frites, des légumes frits et du poisson, en assurant un brunissement et un croustillant parfaits. La grille AIRFRY9 est adaptée aux fours et centres de cuisson de 90cm.



BN920

Enamelled tray 90cm cavity, 20mm deep



GTP

Kit rails télescopiques à sortie partielle (1 niveau, sortie 300 mm), adapté pour fours traditionnels. Conçu en acier inox AISI 430 brillant, il garantit la stabilité et facilite l'extraction en douceur des lèchefrites.



SFLK1

Sécurité enfants



BBQ9



BN940

Enamelled tray 90 cm, 40 mm deep



GTT

Rails télescopiques à sortie totale (1 niveau), adaptés aux fours traditionnels. Réalisés en acier inox, ils garantissent la stabilité et facilitent l'extraction en douceur des lèchefrites.







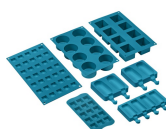





















SMOLD

Jeu de 7 moules en silicone pour les glaces, sucettes, pralines, glaçons ou pour portionner les aliments. Utilisables de -60°C à +230°C



Symbols glossary

-  Grilles en fonte : Ces grilles résistent aux hautes températures. Solides et robustes, elles ont été conçues pour faciliter le déplacement des casseroles.
-  Installation en hauteur
-  Refroidissement tangentiel : Ce système de refroidissement innovant permet d'avoir une porte à température contrôlée pendant la cuisson. Outre les avantages offerts en termes de sécurité, le système permet de protéger le mobilier dans lequel le four est inséré, en évitant la surchauffe.
-  Afficheur Digital
-  Émail Ever Clean : L'émail Ever Clean utilisé pour traiter la cavité du four réduit l'adhérence de la graisse de cuisson. Il s'agit d'un émail spécial et résistant aux acides qui, en plus d'être agréablement brillant, favorise un meilleur nettoyage des parois du four, grâce à sa porosité moindre.
-  Turbine + Résistance sole (cuisson délicate) : Pour compléter la cuisson plus rapidement. Conseillée pour terminer la cuisson d'aliments déjà bien cuits en surface mais pas à l'intérieur et qui demandent donc une chaleur modérée en provenance du haut. Idéal pour tous les types d'aliments
-  Résistance voûte + sole (cuisson traditionnelle) : La chaleur provenant simultanément du haut et du bas permet de cuire n'importe quel type d'aliment. La cuisson traditionnelle, appelée aussi statique, est indiquée pour cuire un seul plat à la fois. Idéal pour les rôtis de toutes sortes, le pain, les gâteaux fourrés et surtout pour les viandes grasses comme l'oie ou le canard.
-  A+ : Les produits Smeg, en classe énergétique A, A+, A++ et A+++, permettent de réduire la consommation d'énergie tout en gardant une efficacité maximale et en garantissant un meilleur respect de l'environnement.
-  Commandes par manettes
-  Décongélation selon le temps : elle détermine automatiquement les temps de décongélation de l'aliment.
-  Porte à triple vitre : Dans les modèles haut de gamme, la porte du four dispose de trois vitres qui permettent de maintenir l'extérieur du four à température ambiante pendant la cuisson, assurant une sécurité maximale. Les deux vitres réfléchissantes internes empêchent les pertes de chaleur pour une plus grande efficacité.
-  Anti-traces : Le traitement spécial auquel est soumis l'acier inox empêche la formation d'halos et d'empreintes digitales sur la surface et contribue à améliorer sa luminosité.
-  Turbine + Résistance voûte + sole (chaleur brassée) : Le fonctionnement de la turbine, combiné à la cuisson traditionnelle, assure une cuisson homogène même pour des recettes complexes. Idéal pour les biscuits et les gâteaux, même cuits simultanément sur plusieurs niveaux.
-  Résistance sole (cuisson finale) : La chaleur provenant uniquement du bas permet de compléter la cuisson des aliments qui demandent une température plus élevée en provenance du bas, sans conséquences sur leur coloration. Idéale pour les tartes sucrées ou salées et les pizzas. N.B. : Ce symbole dans les fours à gaz indique le brûleur à gaz.

-  **Turbine + Résistance circulaire (cuisson chaleur tournante) :** la combinaison de la Turbine et la Résistance circulaire (incorporé dans la partie arrière du four) convient pour la cuisson d'aliments différents sur plusieurs niveaux, à la condition qu'ils demandent la même température et le même type de cuisson. La circulation d'air chaud assure une répartition de la chaleur instantanée et uniforme. Il sera possible, par exemple, de cuire du poisson, des légumes et des biscuits en même temps sans mélange d'odeurs et de goûts.
-  **Gril fort :** Chaleur très intense provenant uniquement du haut grâce aux deux éléments chauffants. La turbine n'est pas active. Donne d'excellents résultats pour griller et gratiner. Utilisé en fin de cuisson, la fonction donne un brunissement uniforme aux plats.
-  **Turbine + Résistance gril fort (gril fort ventilé) :** L'air produit par la turbine adoucit la chaleur engendrée par le gril fort pour des grillades optimales, et cela même pour des viandes de grosse épaisseur. Dans certains fours, le gril se compose d'un double élément plus grand que le gril traditionnel, ce qui permet un rendement exceptionnel (cuisson rapide des grandes viandes grillées).
-  **Porte intérieur plein verre :** L'intérieur de la porte du four a une surface en verre complètement lisse et sans vis, ce qui facilite l'élimination de la saleté et rend le nettoyage plus pratique.
-  **2 lampes halogènes :** La présence de 2 lampes halogènes disposées asymétriquement rend l'espace intérieur encore plus lumineux, éliminant les coins sombres.
-  **Pyrolyse :** en réglant cette fonction, le four atteint des températures allant jusqu'à 500°C, détruisant toute la saleté grasseuse qui se forme sur les parois internes. Fonction réglable par l'utilisateur de 2 à 3 heures selon le niveau de saleté.
-  **Fermeture douce :** La porte du four est équipée d'un système Soft Close qui contrôle sa fermeture, avec un mouvement doux et silencieux, sans avoir besoin de l'accompagner.
-  **Résistance gril ou sole + turbine (cuisson Eco) :** Cette fonction alterne l'utilisation de différents éléments et est particulièrement indiquée pour les grillades de petites dimensions, tout en apportant la plus basse consommation d'énergie pendant la cuisson.
-  **Résistance gril moyen :** cette fonction permet, par l'action de la chaleur dégagée par le seul élément central, de griller de petites portions de viande et de poisson, de préparer des brochettes, des rôties et des légumes grillés.
-  **Turbine + résistance circulaire + résistance voûte + résistance sole (cuisson turboventilée) :** la combinaison de la cuisson ventilée et de la cuisson traditionnelle permet de cuire avec une rapidité et une efficacité extrêmes différents aliments sur plusieurs étages, sans transmettre d'odeurs ou de saveurs. Idéal pour les aliments de grand volume qui nécessitent une cuisson intense.
-  **Vitre démontable :** La porte du four dispose d'une vitre intérieure démontable afin de faciliter les opérations de nettoyage et favoriser un entretien plus en profondeur.
-  **Ouverture automatique :** certains modèles ont une porte à ouverture automatique lorsque le cycle est terminé, ce qui est une solution parfaite pour les cuisines sans poignée, car aucune poignée n'est nécessaire. Pour des raisons de sécurité, la porte se verrouille automatiquement lorsque l'appareil est utilisé pour éviter qu'il ne soit ouvert par inadvertance.
-  **5 niveaux de cuisson :** Dans le four auxiliaire Smeg, 5 niveaux de cuisson vous permettent de cuire différents plats en même temps, réduisant ainsi la consommation.
-  **Rails télescopiques :** Les rails télescopiques, faciles à monter et à démonter, permettent d'insérer et de retirer complètement les lèche-frites et les grilles du four avec plus de praticité. Ceci assure une sécurité maximale pour surveiller la cuisson et lors de l'extraction des aliments, en évitant l'insertion de la main dans le four chaud.



Brûleur Ultra-rapide : Le brûleur Ultra-rapide est défini comme le brûleur d'une puissance d'au moins 3,5 kW, qui peut être simple, double ou triple couronne.



Vapor Clean : Le vapor clean est un procédé qui simplifie le nettoyage des fours. Une petite quantité d'eau est entreposée sur le fond de la cavité, la chaleur et la vapeur d'eau qui se produisent permettent d'assouplir les résidus gras et de les retirer facilement.



Indique le volume utile de la cavité du four.