

ALFA625EHDS

Famiglia	Forni professionali
Sottofamiglia	Forno convezione teglie 600x400 mm - GN1/1
Tipologia forno	Forno convezione umidificato
Collegamento elettrico di default	400 V 3N~ / 16 A / 10,5 kW / 50-60 Hz
Memorizzazione programmi con applicativo	Non disponibile
Profondità massima a porta aperta	1521 mm
Piedini regolabili	Sì
Peso netto	78.000 kg
Dimensioni del prodotto LxPxH	798x757x793 mm
Codice EAN	8017709278212



Destinazione

Soluzioni	Bar/Caffetterie/Enoteche; Hotel; Ristoranti/Pub; Panetteria/Pasticceria; Industria/Surgelati; Food retail	Consigliato per	Prodotti da forno
------------------	--	------------------------	-------------------

Estetica

Colore	Acciaio Inox	Colore digit display	Bianchi
Porta con fasce inox	Sì	Frontalino	Inox
Tipologia display	Digitale TFT	Logo	Smeg stampato

Comandi

Numero programmi memorizzabili	99	Regolazione camino	Sì
Regolazione tempo di cottura	1-60 minuti + infinito	Dati HACCP	Sì
Numero step	9		

Opzioni

Versioni cerniera destra	ALFA625EHDSR	Cappa abbinabile	K4610X
---------------------------------	--------------	-------------------------	--------

Costruzione

Materiale forno	Acciaio inox / vetro / materie plastiche	Posizione camino	Posteriore
Dimensioni cavità interna (l x p x h)	672x437x546 mm	Sistema di raffreddamento componenti	Sì
Volume lordo	184,8 lt	Tipologia timer	Elettronico
Volume netto	165,6 lt	Range temperatura	50-280°C
Volume netto interno	127,3 lt	Indicazione di fine cottura	Sì
Materiale cavità	Acciaio inox	Interruttore sicurezza ad apertura porta	Sì
Numero ripiani	6	Termostato di sicurezza riarmo manuale	Sì
Telaio supporto teglie	Filo cromato	Predisposizione sonda al cuore	Sì
Distanza tra i ripiani	77 mm GN1/1 - EN 600X400	Deflettore removibile	Sì
Costruzione porta	Doppio vetro	Accensione luce ad apertura porta	Sì
Apertura porta	Laterale - cerniera a sinistra	Illuminazione	2 Lampade LED
Tipologia maniglia	Rotativa	Potenza luce	40 W
Vetro	Apribile con cerniera	Porta USB	Sì
Potenza motore	200W	Tubo di carico acqua	Sì
Giri motore velocità standard	2850 rpm	Lunghezza cavo di alimentazione	170 cm
Giri motore velocità ridotta	1450 rpm	Pannello posteriore	Zincato
Iniezione acqua su ogni ventola	Sì	Protezione IPX	IPX3
Livelli di umidificazione	5 + manuale		

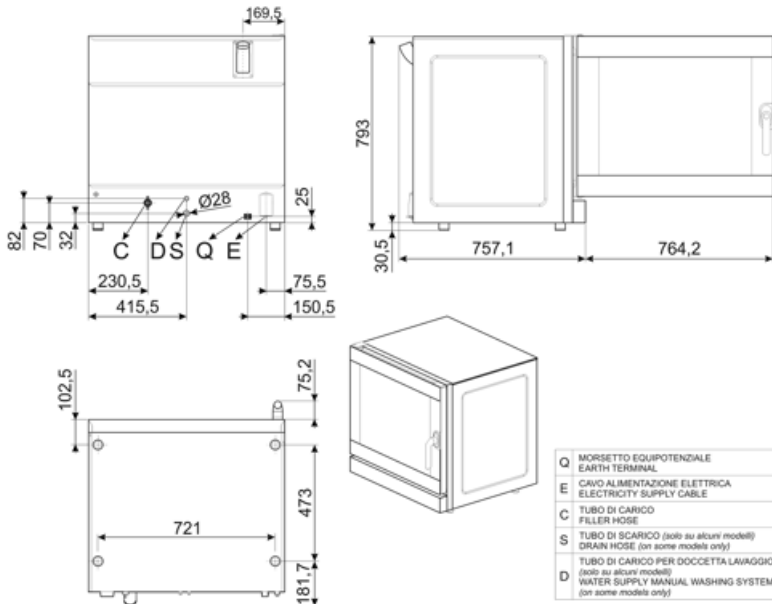

Accessori Compatibili



3743

Teglia in alluminio piana (4pz)



3751

Teglia piana forata in alluminio (4pz)



3805

Griglia piana in filo cromato (4pz)

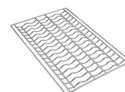

3810

Griglia ondulata per baguettes (4pz)



3927

Kit riduttore flusso aria per forni serie
ALFA410, 420, 625, 1035

KITSC



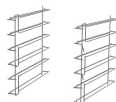

Kit sonda al cuore per modelli EHDS



RGN11-625-2

Kit supporto teglie piane o griglie GN1/1
per modelli ALFA625

Glossario simboli

- | | | | |
|--|---|---|--|
|  | Sonda al cuore |  | Sonda al cuore con cottura per differenza temperatura (Δt) |
|  | Ventola velocità ridotta |  | Circolazione forzata aria calda tramite ventola e resistenza circolare |
|  | Circolazione forzata aria calda con iniezione umidità | | |