

B71GMX2

ΜΕΓΕΘΟΣ ΚΟΥΖΙΝΑΣ

N. κοιλοτήτων με ενεργειακό σήμα

Πηγή θερμότητας κοιλότητας

ΤΥΠΟΣ ΕΣΤΙΑΣ

Τύπος κύριου φούρνου

Cleaning system main oven

Κωδικός EAN

ΕΝΕΡΓΕΙΑΚΗ ΚΛΑΣΗ

70x60 cm

1

ΡΕΥΜΑ

Αερίου

Αερόθερμος

Vapor Clean

8017709329181

A



ΑΙΘΗΤΙΚΗ



Αιθητική

Mista

Σειρά

Κύριο

Χρώμα

Ανοξειδωτο ατσάλι

Φινίρισμα

Σατέν

Σχεδιασμός

Τετράγωνος σχεδιασμός

Πόρτα

2 οριζόντιες inox λωρίδες

Οπίσθια πλάτη εστίας

Ναι

Τύπος βάσεων σκευών

Μαντέμι

Χρώμα εστίας

Ανοξειδωτο ατσάλι

Φινίρισμα πάνελ

Ανοξειδωτο ατσάλι χωρίς

χειρισμού

δαχτυλιές

Χειριστήρια

Smeg Soft Touch

Χρώμα χειριστηρίων

Μαύρο απαλής αφής

Αριθμός χειριστηρίων

8

Serigraphy colour

Black

Λαβή

Smeg Classic

Χρώμα λαβής

Βουρτσισμένο ανοξειδωτο

ατσάλι

Μαύρο

Τύπος κρυστάλλου

πόρτας

Χρώμα ποδιών

Ασημί

Logo

Assembled st/steel

Logo position

Facia below the oven

ΠΡΟΓΡΑΜΜΑΤΑ / ΛΕΙΤΟΥΡΓΙΕΣ

Αριθμός λειτουργιών μαγειρέματος

9

Μαγειρικές λειτουργίες



Πάνω + κάτω αντίσταση



Πάνω + κάτω αντίσταση & αέρας



Turbo



Eco



Μικρό γκριλ



Μεγάλο γκριλ



Μεγάλο γκριλ & αέρας



Κάτω αντίσταση & αέρας



Πίτσα

Λειτουργίες καθαρισμού



ΤΕΧΝΙΚΑ ΧΑΡΑΚΤΗΡΙΣΤΙΚΑ ΕΣΤΙΩΝ

UR

Συνολικός αριθμός ζωνών μαγειρέματος 5

Εμπρός αριστερά - Αέριο - Μικρό - 1.00 kW

Πίσω αριστερά - Αέριο - Ημι-ταχείας - 1.80 kW

Κεντρικό - Αέριο - Υπερταχείας - 4.20 kW

Πίσω δεξιά - Αέριο - Ημι-ταχείας - 1.80 kW

Εμπρός δεξιά - Αέριο - Μικρό - 1.00 kW

Τύπος φλόγιστρον αερίου Standard

Βαλβίδες ασφαλείας αερίου Ναι

Αυτόματη ηλεκτρονική ανάφλεξη Ναι

Καπάκια φλόγιστρον Μαύρο ματ σμάλτο

ΤΕΧΝΙΚΑ ΧΑΡΑΚΤΗΡΙΣΤΙΚΑ ΚΥΡΙΟΥ ΦΟΥΡΝΟΥ



Αριθμός ανεμιστήρων μαγειρέματος	1
Καθαρή χωρητικότητα φούρνου	70 λίτρα
Ακαθάριστος όγκος, 1η κοιλότητα	79 λίτρα
Υλικό κοιλότητας	Σμάλτο Ever Clean
Αριθμός ραφιών	5
Είδος ραφιών	Μεταλλικές σχάρες
Τύπος φωτός	Αλογόνου
Ισχύς φωτός	40 W
Ρύθμιση χρόνου μαγειρέματος	Χρονόμετρο + τέλος μαγειρέματος
Ενεργοποίηση φωτισμού με το άνοιγμα της πόρτας	Ναι
Άνοιγμα πόρτας	Προς τα κάτω
Αφαιρούμενη πόρτα	Ναι
Κρυστάλλινο εσωτερικό πόρτας	Ναι

Αφαιρούμενο εσωτερικό πόρτας	Ναι
Συνολικός αριθμός κρυστάλλων πόρτας	3
Αριθμός θερμοανακλαστικών γυαλιών πόρτας	2
Θερμοστάτης ασφαλείας	Ναι
Σύστημα ψύξης	Εφαπτόμενο
Ωφέλιμες διαστάσεις χώρου κοιλότητας (HxWxD)	360X460X425 mm
Έλεγχος θερμοκρασίας	Ηλεκτρομηχανικός
Ισχύς κάτω αντίστασης	1200 W
Ισχύς άνω αντίστασης	1000 W
Ισχύς γκριλ	1700 W
Ισχύς μεγάλου γκριλ	2700 W
Ισχύς κυκλικής αντίστασης	2000 W
Τύπος γκριλ	Ηλεκτρικό

ΕΠΙΛΟΓΕΣ ΚΥΡΙΟΥ ΦΟΥΡΝΟΥ

Ηχητικό σήμα λήξης μαγειρέματος	Ναι
Ελάχιστη θερμοκρασία	50 °C

Μέγιστη θερμοκρασία 260 °C

ΠΕΡΙΛΑΜΒΑΝΟΜΕΝΑ ΑΞΕΣΟΥΑΡ ΓΙΑ ΚΥΡΙΟ ΦΟΥΡΝΟ & ΕΣΤΙΑ

Βάση Moka	1	Βαθύ ταψί	1
Σχάρα με πίσω και πλαϊνό τέρμα	1	επισμαλτωμένο (40mm)	

ΗΛΕΚΤΡΙΚΗ ΣΥΝΔΕΣΗ

Ονομαστική ισχύς ηλεκτρικής σύνδεσης	3000 W	Μήκος καλωδίου τροφοδοσίας	115 cm
Ρεύμα	13 A	Συχνότητα	50/60 Hz
Τάση	220-240 V	Terminal block	3 poles
Type of electric cable installed	Yes, Single phase		

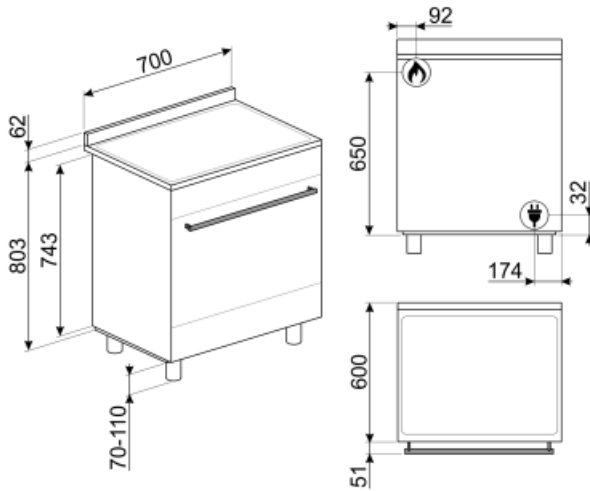

Not included accessories

AIRFRY

Ταψί τηγανιτών AIRFRY. Αντικαταστήστε το παραδοσιακό τηγάνισμα, τώρα με λιγότερες θερμίδες και λιγότερα λιπαρά. Σας επιτρέπει να δημιουργείτε γρήγορα και απλά πιάτα όπως τηγανιτές πατάτες, τηγανητά λαχανικά και ψάρια, εξασφαλίζοντας τέλειο ρόδισμα και τραγανή υφή.



GTP

Μερικώς αποσπώμενοι τηλεσκοπικοί οδηγοί (1 επίπεδο) Εξαγωγή: 300 mm
Υλικό: Ανοξείδωτο AISI 430 γυαλισμένο



BNP608T

Δίσκος επικαλυμμένος με τεφλόν, βάθους 8 mm, για τοποθέτηση στο πλέγμα



KITPBX

Πόδια μείωσης ύψους (850 mm)



KITC7X

Προστατευτική πλάτη, 70x75 cm, ανοξείδωτη, κατάλληλη για κουζίνες Master και Sinfonia



GTT

**Πλήρως αποσπώμενοι τηλεσκοπικοί οδηγοί (1 επίπεδο) ** Εξαγωγή: 433 mm
Υλικό: Ανοξείδωτο AISI 430 γυαλισμένο



SMOLD

Σετ 7 καλουπιών σιλικόνης για παγωτά, γλειφιτζούρια, πραλίνες, παγάκια ή σε μερίδες φαγητού. Χρησιμοποιείται από -60°C έως +230°C

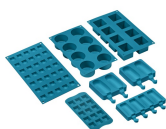

SFLK1

Παιδική ασφάλεια



PRTX

Πυρίμαχη πέτρα πίτσας με χερούλια. D=35cm Ακατάλληλο για φούρνους μικροκυμάτων. Κατάλληλο για φούρνους αερίου, για να τοποθετηθεί στο γκριλ.



WOKGHU

Βάση στήριξης WOK από χυτοσίδηρο



BN620-1

Δίσκος σμάλτου, βάθους 20mm



BBQ

Επιφάνεια ψησίματος BBQ διπλής όψευς. Για ζουμερά και τραγανά αποτελέσματα στο φούρνο με την αυθεντική γεύση του BBQ. Η ραβδωτή πλευρά είναι κατάλληλη για κρέατα και τυριά. Η λεία πλευρά για ψάρια, θαλασσινά και λαχανικά.





















BN640

Δίσκος σμάλτου, βάθους 40mm



Symbols glossary (TT)

- A** A: Απόδοση στεγνώματος προϊόντος, μετρούμενη από A+++ έως D / G ανάλογα με την οικογένεια προϊόντων
-  Σύστημα ψύξης αέρα: για την εξασφάλιση ασφαλών επιφανειακών θερμοκρασιών.
-  Εσωτερικό σμάλτου: Το εσωτερικό σμάλτου όλων των φούρνων Smeg έχει ειδική αντιόξινη επένδυση που βοηθά να διατηρείται το εσωτερικό καθαρό μειώνοντας την ποσότητα του μαγειρικού γράσου που προσκολλάται σε αυτό.
-  Circogas: Στους φούρνους αερίου ο ανεμιστήρας κατανέμει τη θερμότητα γρήγορα και ομοιόμορφα σε όλη την κοιλότητα του φούρνου, αποφεύγοντας τη μεταφορά γεύσης κατά το μαγείρεμα ενός αριθμού διαφορετικών πιάτων ταυτόχρονα. Σε ηλεκτρικούς φούρνους αυτός ο συνδυασμός ολοκληρώνει το μαγείρεμα πιο γρήγορα των τροφίμων που είναι έτοιμα στην επιφάνεια, αλλά που απαιτούν περισσότερο μαγείρεμα στο εσωτερικό, χωρίς περαιτέρω μαύρισμα.
-  Ανεμιστήρας με άνω και κάτω στοιχεία: Τα στοιχεία σε συνδυασμό με τον ανεμιστήρα στοχεύουν στην παροχή πιο ομοιόμορφης θερμότητας, μια παρόμοια μέθοδος με το συμβατικό μαγείρεμα, οπότε απαιτείται προθέρμανση. Πιο κατάλληλο για αντικείμενα που απαιτούν αργές μεθόδους μαγειρέματος.
-  Άνω και κάτω στοιχείο μόνο: μια παραδοσιακή μέθοδος μαγειρέματος κατάλληλη για μεμονωμένα αντικείμενα που βρίσκονται στο κέντρο του φούρνου. το πάνω μέρος του φούρνου θα είναι πάντα το πιο ζεστό. Ιδανικό για ψητό, κέικ φρούτων, ψωμί κ.α.
-  ECO: Ο συνδυασμός γκριλ, ανεμιστήρα και κάτω στοιχείου είναι ιδιαίτερα κατάλληλος για το μαγείρεμα μικρών ποσοτήτων φαγητού.
-  Στοιχείο γκριλ: Η χρήση γκριλ δίνει άριστα αποτελέσματα κατά το μαγείρεμα κρέατος μεσαίων και μικρών μερίδων, ειδικά όταν συνδυάζεται με ψησταριά (όπου είναι δυνατόν). Ιδανικό και για λουκάνικα και μπέικον.
-  Μισό γκριλ: Για γρήγορο μαγείρεμα και μαύρισμα των τροφίμων. Τα καλύτερα αποτελέσματα μπορούν να επιτευχθούν χρησιμοποιώντας το επάνω ράφι για μικρά αντικείμενα, τα κάτω ράφια για μεγαλύτερα, όπως μπριζόλες ή λουκάνικα. Στο μισό γκριλ η θερμότητα παράγεται μόνο στο κέντρο του στοιχείου, έτσι είναι ιδανικό για μικρότερες ποσότητες.
-  Ανεμιστήρας με στοιχείο γκριλ: Ο ανεμιστήρας μειώνει την έντονη θερμότητα από το γκριλ, παρέχοντας μια εξαιρετική μέθοδο ψησίματος διαφόρων τροφίμων, μπριζόλες, μπριζόλες, λουκάνικα κλπ. δίνοντας ακόμη και καφέ και διανομή θερμότητας, χωρίς να στεγνώσει το φαγητό. Τα δύο κορυφαία επίπεδα που συνιστώνται για χρήση, και το κάτω μέρος του φούρνου μπορεί να χρησιμοποιηθεί για να κρατήσει τα στοιχεία ζεστά την ίδια στιγμή, μια εξαιρετική εγκατάσταση όταν μαγειρεύετε ένα ψητό πρωινό. Το μισό γκριλ (μόνο στο κέντρο) είναι ιδανικό για μικρές ποσότητες φαγητού.
-  Λειτουργία πίτσας: Η ταυτόχρονη λειτουργία τριών στοιχείων εξασφαλίζει τη βέλτιστη δυνατότητα μαγειρέματος όταν χρησιμοποιείται με την πέτρα πίτσας Smeg.

-  Κυκλοφορία με άνω και κάτω στοιχεία: Η χρήση του ανεμιστήρα και με τα δύο στοιχεία επιτρέπει στο φαγητό να μαγειρεύεται γρήγορα και αποτελεσματικά, ιδανικό για μεγάλες αρθρώσεις που απαιτούν σχολαστικό μαγείρεμα. Προσφέρει παρόμοιο αποτέλεσμα με την ψησταριά, μετακινώντας τη θερμότητα γύρω από το φαγητό, αντί να μετακινεί το ίδιο το φαγητό, επιτρέποντας το μαγείρεμα οποιουδήποτε μεγέθους ή σχήματος.
-  Το τζάμι της εσωτερικής πόρτας: μπορεί να αφαιρεθεί με μερικές γρήγορες κινήσεις για τον καθαρισμό.
-  Η κοιλότητα του φούρνου έχει 5 διαφορετικά επίπεδα μαγειρέματος.
-  Καθαρισμός ατμών: μια απλή λειτουργία καθαρισμού με ατμό για τη χαλάρωση των εναποθέσεων στην κοιλότητα του φούρνου.
-  Εσωτερική πόρτα μόνο από γυαλί: Η εσωτερική πόρτα μόνο από γυαλί μόνο, μια ενιαία επίπεδη επιφάνεια που είναι απλό να διατηρηθεί καθαρή.
-  Πλευρικά φώτα: Δύο αντίθετα πλευρικά φώτα αυξάνουν την ορατότητα στο εσωτερικό του φούρνου.
-  Εξαιρετικά γρήγοροι καυστήρες: Ισχυροί εξαιρετικά γρήγοροι καυστήρες προσφέρουν ισχύ έως 5kw.
-  Η χωρητικότητα δηλώνει την ποσότητα του χρησιμοποιήσιμου χώρου στην κοιλότητα του φούρνου σε λίτρα.