

## B71GMX2

Lieden koko	70x60 cm
Uunien lukumäärä	1
Uunin lämmönlähde	Sähköinen
Keittotason tyyppi	Kaasu
Pääuunin tyyppi	Kiertoilmauuni
Pääuunin puhdistusjärjestelmä	Höyrypuhdistus
EAN-koodi	8017709329181
Energialuokka	A



## Estetiikka











<b>Estetiikka</b>	Mista	<b>Säätimien tyyppi</b>	Säätimet
<b>Sarja</b>	Master	<b>Säätimet</b>	Smeg Master Glass
<b>Design</b>	Neliömäinen	<b>Säätimien väri</b>	Musta
<b>Väri</b>	Ruostumaton teräs	<b>Säätimien lukumäärä</b>	8
<b>Pinnan viimeistely</b>	Harjattu	<b>Väripainatus</b>	Musta
<b>Ohjauspaneelin pintakäsittely</b>	Ruostumaton teräs, johon ei jää sormenjälkiä	<b>Ovi</b>	2 vaakasuuntaista paneelia
<b>Logo</b>	Ruostumaton teräs	<b>Lasin tyyppi</b>	Musta
<b>Logon sijainti</b>	Uunin alapuolinen paneeli	<b>Kahva</b>	Smeg Classic
<b>Seisova</b>	Kyllä	<b>Kahvan väri</b>	Harjattua ruostumatonta terästä
<b>Tason väri</b>	Ruostumaton teräs	<b>Jalat</b>	Hopea
<b>Keittoastiatuen tyyppi</b>	Valurauta		

## Ohjelmat/toiminnot

Keitto-ohjelmien lukumäärä	9
----------------------------	---

## Perintieset paistotoiminnot

 Staatinen	 Puhallinavusteinen	 Turbo ( pyöreä lämpöelementti + alalämpö + ylälämpö + puhallin)
 Eco	 Pieni grilli	 Suuri grilli
 Grilli tuulettimella (suuri)	 Tuuletin	 Pizza

## Puhdistustoiminnot

 Vapor clean
--

## Keittotason tekniset ominaisuudet

 <b>UR</b>			
<b>Keittoalueita yhteensä</b> 5			
Edessä vasemmalla - Kaasu - AUX - 1.00 kW			
Takana vasemmalla - Kaasu - SRD - 1.80 kW			
Keskellä - Kaasu - URP - 4.20 kW			
Takana oikealla - Kaasu - SRD - 1.80 kW			
Edessä oikealla - Kaasu - AUX - 1.00 kW			
<b>Polttimet</b> Tavallinen	<b>Kaasun turvasuuttimet</b> Kyllä		
<b>Automaattinen elektroninen sytytys</b> Kyllä	<b>Polttimien suojukset</b> Mattamusta emalointi		

## Pääuunin tekniset ominaisuudet

 <b>70 l</b>	 <b>5</b>						
<b>Tuulettimen numero</b> 1	<b>Nettotilavuus, 1. uuni</b> 70 l	<b>Uunin sisämateriaali</b> Ever Clean -emali	<b>Luukun lasien määrä</b> 3	<b>Lämpöä heijastavien luukun lasien määrä</b> 2	<b>Turvatermostaatti</b> Kyllä	<b>Jäähdytysjärjestelmä</b> Tangentiaalinen	<b>Uunin nettosisämitat (k x l x s)</b> 360X460X425 mm
<b>Bruttotilavuus, ensimmäinen uuni</b> 79 l		<b>Hyllyjen määrä</b> 5				<b>Lämpötilansäätö</b> Sähkömekaaninen	
<b>Uunin sisämateriaali</b> Ever Clean -emali		<b>Hyllyjen tyyppi</b> Metalliliteet				<b>Alavastuksen teho</b> 1200 W	
<b>Hyllyjen tyyppi</b> Metalliliteet		<b>Valojen tyyppi</b> Halogeeni				<b>Ylävastuksen teho</b> 1000 W	
<b>Valoteho</b> 40 W		<b>Aika-asetus</b> Minuuttilaskuri + kypsennyksen loppu				<b>Grillivastus</b> 1700 W	
<b>Valaistus luukun ollessa auki</b> Kyllä						<b>Suuren grillin teho</b> 2700 W	
<b>Oven avaaminen</b> Luukku alhaalla						<b>Kiertoilmavastuksen teho</b> 2000 W	
<b>Irrotettava luukku</b> Kyllä							

Sisäluukku kokolasia	Kyllä	Grillin tyyppi	Sähkö
----------------------	-------	----------------	-------

## Vaihtoehdot, Uuni

Äänimerkki kypsennyksen päättyessä	Kyllä	Enimmäislämpötila	260 °C
Vähimmäislämpötila	50 °C		

## Pääuunin varusteet

Espressokeitin jalusta	1	40mm syvä uunipelti	1
Ritilä, taka- ja sivupysäytys	1		

## Sähköliitännä

Sähköliitännä	3000 W	Sähköjohdon pituus (cm)	115 cm
Virta	13 A	Taajuus	50/60 Hz
Jännite	220-240 V	Pääte	3 napainen
Asennetun sähköjohdon tyyppi	Kyllä, yksivaihe		

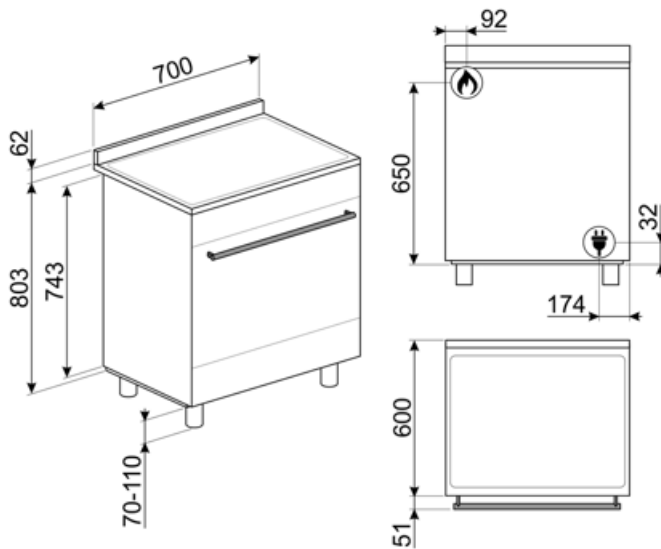

## Not included accessories

### AIRFRY

Air fryer rack AIRFRY . Ideal for recreating traditional frying in the oven, but with fewer calories and less fat. It allows you to cook quickly and simply dishes such as French fries, fried vegetables and fish, ensuring perfect browning and crispiness.



### BN620-1

Emaloitu pelti, 20 mm syvä



### BNP608T

Teflonpinnoitettu pelti, 8 mm syvä, asetetaan ritilälle



### GTT

\*\*Kokonaan ulosvedettävät teleskooppikiskot (1 taso)\*\* Ulosveto: 433 mm Materiaali: Kiillotettu ruostumaton teräs AISI 430



### KITPBX

Korkeuden vähennysjalat (850 mm)

### SMOLD

7 silikonimuotin sarja: jäätelöille, mehupuikoille, konvehdeille, jääkuutioille tai ruoka-annoksille. Käytettävissä -60°C – +230°C

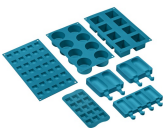

### BBQ

Double sided plate BBQ. Suitable for recreating succulent and crispy dishes in the oven with the typical taste of grilled cooking. The ribbed side is particularly suitable for meats and cheeses. The smooth side for fish, seafood and vegetables.



### BN640

Emaloitu pelti, 40mm syvä



### GTP

\*\*Osittain ulosvedettävät teleskooppikiskot (1 taso)\*\* Ulosveto: 300 mm Materiaali: Kiillotettu ruostumaton teräs AISI 430



### KITC7X

Roiskesuojus, 70x75 cm, ruostumatonta terästä, soveltuu Master- ja Sinfonia-liesille



### SFLK1

Lapsilukko





























### WOKGHU

Cast-Iron WOK Support



## Symbols glossary

-  Raskaan käytön valurautaiset keittorillät: maksimaalista vakautta ja lujutusta varten.
-  Asennus torniin: Asennus torniin
-  Kolminkertaiset lasiovet: Lasiovien lukumäärä.
-  Sormenjälkiä hylkivä ruostumaton teräs: Sormenjälkiä hylkivä ruostumaton teräs pitää pinnan uudenveroisena.
-  Puhallinavusteinen: Voimakas ja tasainen perinteinen kypsennys, soveltuu monimutkaisillekin resepteille. Puhallin on aktiivinen, ja lämpö tulee samanaikaisesti alhaalta ja ylhäältä. Tuuletettu kypsennys takaa nopeamman ja tasaisemman tuloksen, jolloin ruoan tuoksut tulevat ulos ja kosteus jää sisälle. Ihanteellinen uunipastan, keksien, paistien ja hedelmätorttujen paistoon.
-  ECO: alhaisen energiankulutuksen ruoanlaittotoiminto, joka soveltuu erityisesti kypsennykseen yksittäisellä tasolla ja alhaisella energiankulutuksella. Suositellaan kaikentyyppiselle ruoalle, poikkeuksena ruoat, jotka voivat saada aikaan paljon kosteutta (esimerkiksi kasvikset). Maksimaalisen energiansäästön ja ajan vähentämisen aikaansaamiseksi suosituksena on laittaa ruoka uuniin ilman, että kypsennystilaa esilämmitettäisiin
-  A: Product drying performance, measured from A+++ to D / G depending on the product family
-  Ilmajäähdytysjärjestelmä: pinnan turvallisten lämpötilojen takaamiseksi.
-  Ever Clean -emali: Ever Clean -emali laitetaan sähköstaattisesti kulmasta kulmaan ja reunasta reunaan, ja sillä estetään halkeamat tai säröt ajan kuluessa. Se on erityinen pyrolyyttimen emali, joka kestää happoja. Lisäksi se on miellyttävän kirkas ja edesauttaa uunin seinämien puhtautta vähäisen huokoisuutensa ansiosta. Se paistetaan yli 850 °C:ssa ja polymerisoidaan hitaasti tieteellisesti määritetyllä nopeudella tasaisen syvyyden ja lujouden takaamiseksi. Ever Clean -emali luo virheettömän pinnoitteen sekä uunin sisäpuolelle että pelteihin ja tekee uunin pintojen kunnossapidosta erittäin helppoa ajan kuluessa, sillä se vähentää kypsennyksen aikana syntyvän rasvan tarttumista
-  Puhallinavusteinen alusta: puhaltimen ja alavastuksen yhdistelmä yksinään mahdollistaa pinnalta paistuneiden mutta sisältä raakojen ruokien kypsyttämisen nopeammin. Tätä järjestelmää suositellaan sellaisten ruokien kypsennyksen viimeistelyyn, jotka ovat valmiiksi kypsiä pinnalta, mutta eivät kuitenkaan sisältä, jolloin ne edellyttävät hieman korkeampaa lämpöä. Ihanteellinen kaikentyyppisille ruoille.
-  Staattinen: Perinteinen kypsennys, joka soveltuu yhden ruokalajin valmistukseen kerrallaan. Puhallin ei ole päällä, ja lämpö tulee samanaikaisesti alhaalta ja ylhäältä. Staattinen kypsennys on hitaampaa ja herkempää, ja se soveltuu ihantellisesti, kun ruoan halutaan olevan kypsää ja kuivaa myös sisäpuolelta. Ihanteellinen kaiken tyyppisten paistien, rasvaisten lihojen, leivän ja täytettyjen kakkujen valmistukseen.
-  Grilli: Erittäin voimakas lämpö, joka tulee ainoastaan ylhäältä kaksoislämmitysvastuksesta. Puhallin ei ole päällä. Tarjoaa erinomaiset grillaus- ja gratinointitulokset. Kypsennyksen lopussa käytettynä tarjoaa yhtenäisen ruskistuksen ruoille.

-  Puoligrilli: Ruoan nopeaa kypsennystä ja ruskistusta varten. Parhaat tulokset voidaan saavuttaa käyttämällä ylähylyä pienille ruoille ja alahylyä suurille ruoille, kuten kyljyksille tai makkaroille. Puoligrilli saa aikaan lämpöä vain osan keskellä, joten se soveltuu ihanteellisesti pienille määrille.
-  Pizzatoiminto: Erityinen toiminto pizzan paistamiseksi pannussa. Toiminnolla paistetaan pizza, joka on pehmeä sisältä ja rapea ulkopuolelta ja jonka täyte on täydellisesti kypsennetty, ei kuiva eikä palanut.
-  Kaasu-uunit tarjoavat välitöntä lämmön säätelyä, lyhyempiä kypsennysaikoja ja tilaisuuden paistaa paljon alhaisimmissa lämpötiloissa sähköuuneihin verrattuna.
-  Sisäluukun lasi: voidaan poistaa muutamalla helpolla liikkeellä puhdistusta varten.
-  Automaattinen avaus: joissakin malleissa on ovi, joka avautuu automaattisesti jakson päätyttyä, mikä on täydellinen ratkaisu kahvattomissa keittiöyksiköissä, sillä kahvaa ei tarvita. Turvallisuussyistä ovi lukittuu automaattisesti, kun konetta ei käytetä. Näin sen vahingossa avautuminen voidaan välttää.
-  Huippunopeat polttimet: Tehokkaat huippunopeat polttimet tarjoavat jopa 5 kw tehoa.
-  Tilavuus kertoo, minkä verran uunissa on käytettävänä tilaa litroissa.
-  Puhallin ja grilli: Erittäin voimakas lämpö, joka tulee ainoastaan ylhäältä kaksoislämmitysvastuksesta. Puhallin on päällä. Mahdollistaa paksuimpien lihojen optimaalisen grillauksen. Ihanteellinen suurille lihapaloille.
-  Turbo: lämpö tulee 3 suunnasta: uunin ylä- ja alapuolelta ja takaa. Puhallin on päällä. Se mahdollistaa nopean kypsennyksen jopa eri tasoilla ilman, että aromit sekoittuvat. Ihanteellinen suurille ruokamäärille, jotka edellyttävät voimakasta kypsennystä.
-  Täyslasinen sisäluukku: Täyslasinen sisäluukku, yksittäinen sileä pinta, joka on helppo pitää puhtaana.
-  Sivuvälöt: Kaksi vastakkaista sivuvälöä lisäävät näkyvyyttä uunin sisällä.
-  Uunissa on 5 eri kypsennystasoa.
-  Hörypuhdistus: yksinkertainen puhdistustoiminto, jossa uunin kerrostumat poistetaan höyryllä.
-  Nappien ohjaus

---

## Benefit (TT)

---

### **Kaasukeittotaso**

Kaasu mahdollistaa lämmönlähteen jatkuvan hallinnan, ja lämpötilan muutos tapahtuu välittömästi  
Lämpöparilla varustettu kaasunsyöttö katkaistaan liekin sammuttua lisäturvallisuutta varten.

### **Vapor Clean**

Kun lisäät vettä uunitilan pohjan syvänteeseen, syntyy höyryä, joka pehmentää jäämiä ja helpottaa niiden poistoa  
Kun lisäät vettä uunitilan pohjan syvänteeseen, syntyy höyryä, joka pehmentää jäämiä ja helpottaa niiden poistoa.

### **Nappien ohjaus**

Helppo ja intuitiivinen ajastimen asetus eleganteilla nupeilla

### **Säilytystila**

Enemmän tilaa alemman tilan ansiosta, ihanteellinen lisävarusteiden tai ruoanlaittovälineiden säilytykseen

### **True-konvektio**

Paras kypsennystulos tuuletetulla pyöreällä virtauksella

Monet tuulettimet ja lämmityselementit takaavat täydellisen aerodynaamisen lämmönvirtauksen mahdollistaen tasaisen ja nopeamman kypsennyksen uunitilassa.

### **Monitasokypsennys**

Lukuisia kypsennystasoja maksimaalisen käytön joustavuuden takaamiseksi

### **Monitasoinen halogeenivalo**

Sisäinen halogeenivalaistus eri tasoilla tarjoaa erinomaista näkyvyyttä

### **Irrotettava sisälasi**

Sisäiset luukun lasit on helppo irrottaa kattavaa puhdistusta varten

### **Tangentiaalinen jäähdytys**

Uusi jäähdytysjärjestelmä, jossa on tangentiaalinen tuuletin ja ilmavirtaus luukulta välitilaan

### **Isoterminen uunitila**

Paras kypsennystulos korkeimmalla energiatehokkuudella

### **BBQ (valinnainen lisävaruste)**

Barbeque-paisto suoraan uunissa kaksipuolisella grillillä (BBQ valinnainen lisävaruste)

### **Pizzakivi (valinnainen lisävaruste)**

Leipominen paistokiven kanssa pehmeää ja rapeaa pizza- ja hiivatuotteita varten (KIVI valinnainen lisävaruste)

### **Kylmä luukku**

Ulkoinen luukun lasi on kylmä kaikkien toimintojen aikana, mikä estää palovammat

### **AirFry (AIRFRY valinnainen lisävaruste)**

Kevyempi ja maistuvampi ruoka ilmafriteerauskorin ansiosta (valinnainen lisävaruste)

### **Säädettävä korkeus**

Liesi on asetettu työtasoon työalueelle säädettävien jalkojen ansiosta

### **Yksi turbiini**

Uunissa on tuuletin, jossa on kiertolämmityselementti, joka mahdollistaa kypsennyksen kiertolämmöllä