

# B71GMX2

Bredd	70x60 cm
Antal ugnar med energideklaration	1
Kavitets värmekälla	Elektrisk
Typ av håll	Gashäll
Huvudugn, typ	Termoventilerad ugn
Rengöringssystem huvudugn	Vapor Clean
EAN-kod	8017709329181
Energiklass	A



## Estetisk linje



<b>Serie</b>	Master	<b>Kontrollvred</b>	Smeg Soft Touch
<b>Estetik</b>	Mista	<b>Färg på vred</b>	Svart soft touch
<b>Färg</b>	Rostfritt stål	<b>Antal vred</b>	8
<b>Finish</b>	Sidenmatt	<b>Färg screentryck</b>	Svart
<b>Design</b>	Rak design	<b>Ugnshandtag</b>	Smeg Classic
<b>Lucka</b>	Med 2 horisontella paneler	<b>Färg på handtag</b>	Borstat rostfritt stål
<b>Bakkantslist</b>	Ja	<b>Typ av ugnsglas</b>	Svart
<b>Typ av pannställ</b>	Gjutjärn	<b>Stödfötter</b>	Silver
<b>Färg på ram runt håll</b>	Rostfritt stål	<b>Logga</b>	Assembled st/steel
<b>Ytbehandling kontrollpanel</b>	Rostfritt stål anti fingerprint	<b>Position logga</b>	Panel under ugnen

## Program/funktioner

Antal tillagningsfunktioner **9**  
Traditionella tillagningsfunktioner

 Statisk	 Fläktassisterad	 Snabb
 Eco	 Liten grill	 Stor grill
 Fläkt + grill (stor)	 Fläktassisterad undervärme	 Pizza

## Rengöringsfunktioner

 Vapor Clean

## Tekniska egenskaper - häll

**UR**

**Totalt antal kokzoner 5**

Vänster fram - Gas -AUX - 1.00 kW

Vänster bak - Gas- SRD - 1.80 kW

Mitten - Gas-URP - 4.20 kW

Höger bak - Gas- SRD - 1.80 kW

Höger fram - Gas -AUX - 1.00 kW

**Brännare** Standard

**Säkerhetsventiler** Ja

**Aktivering av gas via vred** Ja

**Brännarlock** Svart matt emalj

## Tekniska specifikationer - huvudugn



<b>Antal fläktar</b>	1	<b>Avtagbar innerlucka</b>	Ja
<b>Nettovolym 1:a ugn</b>	70 l	<b>Antal glas i ugnsluckan</b>	3
<b>Bruttovolym 1:a ugn</b>	79 l	<b>Antal värmereflekterande glas i lucka</b>	2
<b>Material ugn</b>	Ever Clean emalj	<b>Säkerhetstermostat</b>	Ja
<b>Antal hyllplan</b>	5	<b>Kylsystem</b>	Tangentialt
<b>Typ av hyllplan</b>	Metallstegar	<b>Nettomått på ugnens insida (HxBxD)</b>	360X460X425 mm
<b>Typ av ljuskälla</b>	Halogenlampor	<b>Inställning av temperatur</b>	Elektromekaniskt
<b>Effekt lampa</b>	40 W	<b>Effekt undervärme</b>	1200 W
<b>Programmering av tillagningstid</b>	Äggklocka + tillagningens slut	<b>Effekt övervärme</b>	1000 W
<b>Ljuset aktiveras när luckan öppnas</b>	Ja	<b>Grillelement</b>	1700 W
<b>Luckhängning</b>	Underhängd	<b>Värmeelement bred grill - effekt</b>	2 700 W
<b>Avtagbar lucka</b>	Ja	<b>Effekt varmluftselement</b>	2 000 W
<b>Innerlucka i helglas</b>	Ja	<b>Typ av grill</b>	Elektrisk

## Alternativ för huvudugn

<b>Koktidslarm</b>	Ja	<b>Max temperatur</b>	260 °C
<b>Min temperatur</b>	50 °C		

## Standardtillbehör - huvudugn och häll

<b>Espressohållare</b>	1	<b>Ugnsplåt, 40 mm</b>	1
------------------------	---	------------------------	---

## Elektrisk anslutning

Anslutningseffekt	3000 W
Ström	13 A
Spänning	220-240 V
Type of electric cable installed	Yes, Single phase

Längd på kabel	115 cm
Frekvens	50/60 Hz
Typ av kopplingsplint	3 Polig

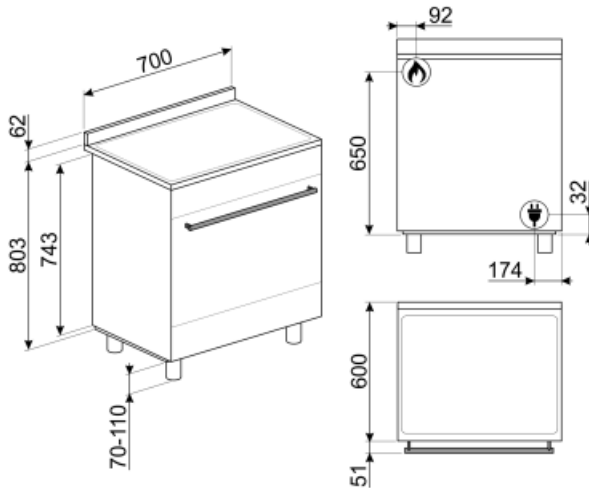

## Tillbehör ingår ej

### AIRFRY

Insats för varmluftsfritering AIRFRY. Idealisk för att återskapa traditionell fritering i ugnen, men med färre kalorier och mindre fett. Det låter dig laga snabbt och enkelt rätter som pommes frites, stekta grönsaker och fisk, vilket säkerställer perfekt yta och krispighet.



### GTP

\*\*Delvis utdragbara teleskopskenor (1 nivå)\*\* Utdragning: 300 mm Material: Rostfritt stål AISI 430 polerat



### BNP608T

Teflonbelagd bakplåt, 8mm djup. Placeras på ugnsgaller.



### KITPBX

Sänkningsben (84,5-85,6cm) Passar till Classicspisar



### KITC7X

Stänkskydd 70x75 cm i rostfritt stål. Passar till Classicspisar



### KITPAX

Förhöjningsben (91,4-96,8cm) Rostfritt stål. Passar till Classicspisar



### BN640

Emaljerad plåt för 60 och 45cm ugnar. Djup: 40mm. Perfekt för huvudrätter som stekar och fisk för att behålla vätskan i maten. Också idealisk för experimentering av lättare krispigare tillbehör.



### SFLK1

Luckspärr till inbyggnadsugnar



### PRTX

Eldfast pizzasten med handtag. D = 35cm Inte lämplig för mikrovågsugnar.



### WOKGHU

Wokhållare i gjutjärn. Designad för stabilitet och smidighet under tillagning.



### BN620-1

Emaljerad plåt för 60 och 45cm ugnar. Djup: 20 mm. Idealisk för tillagning av huvudrätter och smakfulla desserter för att nå maximalt resultat avseende tillagning och smak.



### BBQ

Dubbelsidig grillplatta. Lämplig för att återskapa saftiga och krispiga rätter i ugnen med den typiska smaken av grillad matlagning. Den räfflade sidan är särskilt lämplig för kött och ostar. Den släta sidan för fisk, skaldjur och grönsaker.



### GTT

\*\*Helt utdragbara teleskopskenor (1 nivå)\*\* Utdragning: 433 mm Material: Rostfritt stål AISI 430 polerat







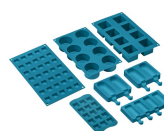

















### SMOLD

7st silikonformar för glass, isglass, praliner, iskuber, eller matportioner. Klarar temperaturer från -60°C till +230°C



## Symbols glossary (TT)

-  Kraftiga gjutjärnsgaller: för maximal stabilitet och styrka.
-  A: Product drying performance, measured from A+++ to D / G depending on the product family
-  Emaljinteriör: Emaljinteriören i alla Smeg-ugnar har ett unik beläggning som hjälper till att hålla inredningen ren genom att minska mängden matfett som fastnar.
-  Bas med fläkthfunktion: enbart kombinationen av fläkt och nedre värmeelement gör det möjligt att snabbare avsluta tillagningen av rätter som redan tillagats på ytan men inte inuti. Detta system rekommenderas för att avsluta tillagningen av livsmedel som redan är väl tillagade på ytan men inte på insidan och som därför kräver en måttligt högre värme. Perfekt för alla typer av maträtter.
-  Endast övre och nedre element: en traditionell tillagningsmetod som passar bäst för enstaka maträtter i mitten av ugnen. den övre delen av ugnen kommer alltid att vara hetast. Perfekt för stek, fruktkakor, bröd etc.
-  Grillelement: Användning av grill ger utmärkta resultat vid tillagning av kött av medelstora och små portioner, speciellt i kombination med ett grillspett (där det är möjligt). Perfekt även för tillagning av korb och bacon.
-  Fläkt med grillelement: Fläkten minskar den heta värmen från grillen, vilket ger en utmärkt metod för att grilla olika livsmedel, kotletter, biffar, korb etc., vilket ger jämn yta och värmefördelning utan att torka ut maten. De två översta nivåerna som rekommenderas för användning och den nedre delen av ugnen kan användas för att hålla föremålen varma samtidigt, en utmärkt möjlighet när du lagar en grillad frukost. Halvgrill (endast mittled) är perfekt för små mängder mat.
-  Över och undervärme med cirkulationsfläkt: Användningen av fläkten med båda elementen gör att maten kan tillagas snabbt och effektivt, perfekt för stora maträtter som kräver grundlig tillagning. Det ger ett liknande resultat som grillspett, som flyttar värmen runt maten istället för att flytta själva maten, vilket gör att valfri storlek eller form kan tillagas.
-  Luftkylsystem: för att säkerställa en säker yttemperatur.
-  3 Skikt glas i luckan
-  Fingeravtryckssäkert rostfritt stål: Fingeravtryckssäkert rostfritt stål håller rostfritt stål som nytt.
-  Fläkt med övre och nedre element: Elementen i kombination med fläkten bidrar till att ge mer jämn värme, en liknande metod som konventionell tillagning, så förvärmning krävs. Mest lämplig för föremål som kräver långsam tillagning
-  ECO: Kombinationen av grill, fläkt och undervärme är särskilt lämplig för tillagning av små mängder mat.
-  Halv grill: För snabb tillagning och bryning av mat. Bäst resultat uppnås vid användning av den övre delen av ugnen för mindre livsmedel och de nedre delarna av ugnen för större saker som kotletter eller korvar. Eftersom värmen endast genereras i mitten av elementet vid användning av Halv grill, så är den här funktionen perfekt för mindre kvantiteter.
-  Pizzafunktion: Särskild funktion för tillagning av pizza i en form. Med denna funktion går det att tillaga en pizza som är mjuk på insidan och knaprig på utsidan och med en perfekt tillagad fyllning som varken är hård eller bränd.
-  Innerlucka helt i glas: Innerlucka helt i glas, en enda flat yta som är enkel att hålla ren.

- |  |   |   |  |
|--|---|---|--|
|  | Innerluckan i glas: kan enkelt avlägsnas för rengöring.   |  | Sidobelysning: Två lampor på motsatta sidor ökar synligheten inne i ugnen.                 |
|  | Ugnsutrymmet har 5 olika matlagingsnivåer.  |  | Ultrasnabba brännare: Kraftfulla ultrasnabba brännare erbjuder en effekt på upp till 5 kW. |
|  | Ångrengöring: en enkel rengöringsfunktion som använder ånga för att lösgöra avlagringar i ugnsutrymmet. |  | Kapaciteten anger mängden användbart utrymme i ugnsutrymmet, i liter.                      |