

# B901GMXI9

מידה  
מס' חללים עם תווית אנרגיה  
מקור חום של תא התנור  
סוג הכיריים  
סוג תנור עיקרי  
מערכת ניקוי תנור ראשי  
קוד EAN  
דרגת יעילות אנרגטית

90x60 cm  
1  
חשמל  
גז  
בסיוע מאורר  
ניקוי באדים  
8017709278625  
A



## אסתטיקה



**סדרה עיצובית**

סדרה

עיצוב

צבע

גימור

גימור לוח בקרה

Logo

Logo position

מגן אחורי

צבע כיריים

סוג מעמדי מחבתות

Mista

Master

עיצוב מרובע

נירוסטה

סאטין

נירוסטה ידידותית לטביעות  
אצבעות

Assembled st/steel

Facia below the oven

כן

נירוסטה

ברזל יצוק

**סוג הגדרת בקרות**

כפתורי בקרה

צבע בקרות

מס' בקרות

Serigraphy colour

דלת

סוג זכוכית

ידית

צבע ידית

תא אחסון

רגליות

כפתורי בקרה

Smeg Master Glass

שחור

8

Black

זכוכית מלאה

שחור

Smeg Classic

נירוסטה מוברשת

דלת

כסף

## תוכניות / פונקציות

מס' פונקציות בישול

6

פונקציות בישול רגילות

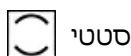

סטטי

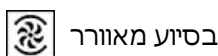

בסיוע מאורר



טורבו

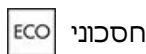

חסכוני

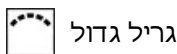

גריל גדול

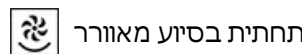

תחתית בסיוע מאורר

פונקציות אחרות

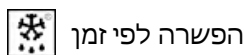

הפשרה לפי זמן

**פונקציות ניקוי**

ניקוי באדים

**מאפיינים טכניים של כיריים, תנור**

**UR**

**5 מספר אזורי בישול**

- 3.00 kW קדמי שמאלי - גז - מהירות - 1.80 kW אחורי שמאלי - גז - מהיר למחצה - 4.20 kW UR - אמצעי - גז
- 1.80 kW אחורי ימני - גז - מהיר למחצה - 1.00 kW AUX - קדמי ימני - גז
- 2.90 kW

<b>סוג מבערי גז</b>	סטנדרטי	<b>שסתומי בטיחות לגז</b>	כן
<b>הצתה אלקטרונית אוטומטית</b>	כן	<b>מכסי מבערים</b>	ציפוי אמיל שחור מאט

**מאפיינים טכניים של התנור העיקרי, תנור**



<b>מספר מאורר</b>	1	<b>מס' כולל של דלתות זכוכית</b>	2
<b>הנפח הנקי של תא התנור</b>	115 l	<b>1 מס' דלתות זכוכית מחזירות חום</b>	
<b>הנפח ברוטו של תא התנור הראשון</b>	129 l	<b>תרמוסטט בטיחות</b>	כן
<b>חומר תא התנור</b>	אמייל נקי תמיד	<b>מערכת קירור</b>	משיק
<b>מספר המדפים</b>	5	<b>מידות תא תנור לשימוש (עXרXג)</b>	371x724x418 mm
<b>סוגי מדפים</b>	רשתות מתכת	<b>בקרת טמפרטורה</b>	אלטרומכני
<b>סוג נורה</b>	הלוגן	<b>גוף חימום תחתון - הספק</b>	1700 W
<b>הספק נורה</b>	40 W	<b>גוף חימום עליון - הספק</b>	1200 W
<b>הגדרת זמן בישול</b>	Contaminuti + fine cottura	<b>אלמנט גריל</b>	1700 W
<b>פתח דלת</b>	פתיחה כלפי מטה	<b>גריל גדול - הספק</b>	2900 W
<b>דלת נתיקה</b>	כן	<b>גוף חימום מעגלי - הספק</b>	2000 W
<b>דלת פנימית מזכוכית לחלוטין</b>	כן	<b>סוג גריל</b>	חשמלי

**אפשרויות תנור עיקרי, תנור**

<b>צליל התרעה לסיום הבישול</b>	כן	<b>טמפרטורה מרבית</b>	260 °C
<b>טמפרטורה מינימלית</b>	50 °C		

**אביזרים כלולים עם התנור לתנור עיקרי**

<b>סוג גריל</b>	1	<b>מגש עמוק 40 מ"מ</b>	1
<b>רשת עם מעצור אחורי וצדי</b>	1	<b>רשת שתי וערב לגריל</b>	1

## חיבור חשמלי

דירוג חיבור חשמלי	3200 W
זרם	14 A
מתח	220-240 V
סוג כבל החשמל המותקן	כ, שלב אחד

אורך כבל חשמל	120 cm
תדר	50/60 Hz
בלוק הדקים	3 poles

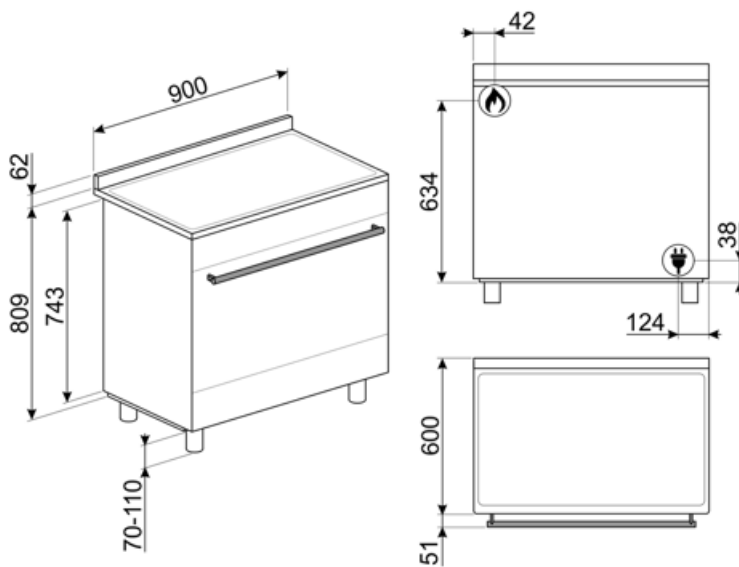

## Not included accessories

### AIRFRY9

מושלמת לחיקוי AIRFRY. רשת מצלה אוויר של צלייה מסורתית בתנור, אך עם פחות קלוריות ופחות שומן. מאפשרת לבשל במהירות ובפשטות מנות כגון טוגנים, ירקות ודגים מטוגנים, ומבטיחה השחמה ופריכות מושלמות.



### GTP

מסילות טלסקופיות ניתנות להוצאה חלקית\*\* (רמה אחת)\*\* הוצאה: 300 מ"מ חומר: מצוחצת AISI 430 נירוסטה



### BGTR9

Victoria לוח גריל מברזל יצוק מתאים לתנורי 90 ס"מ, 60 ו-90 ס"מ



### PPR9

אבן פיצה חסינת אש ללא ידידות. אבן עומק 37.5 x גובה 2.3 x מרובעת: אורך 64 ס"מ מתאימה גם לתנורי גז, להנחה על הרשת.



### BBQ9



### PALPZ

את פיצה עם ידית מתקפלת רוחב: 315 מ"מ אורך: 325 מ"מ



### SMOLD

סט של 7 תבניות סיליקון לגלידות, ארטיקים, פרלינים, קוביות קרח או חלוקת מזון. לשימוש בין +230°C עד -60°C

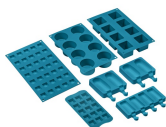

### SFLK1

נעילת ילדים



### PRTX

אבן פיצה חסינת אש עם ידידות. עומק = 35 ס"מ לא מתאימה לתנורי מיקרוגל. מתאימה לתנורי גז, להנחה על הרשת.



### WOKGHU

תמיכה לווק מברזל יצוק



### KITPBX

(רגליות להפחתת גובה 850 מ"מ)



### KITC9X9-1

נירוסטה, מתאים, 75x75 מ"מ משטח התזה, 90 Portofino, Master 1-Sinfonia לתנורי



























### GTT

מסילות טלסקופיות ניתנות להוצאה\*\* לחלוטין (רמה אחת)\*\* הוצאה: 433 מ"מ מצוחצת AISI 430 חומר: נירוסטה



## Symbols glossary (TT)

 <p>מעמדי מחבתות מברזליצוק לעבודה מאומצת: למקסימום יציבות ואיתנות.</p>	 <p>A: מ: נמדדים מוצר, ביצועי ייבוש של המוצר, בהתאם למשפחת המוצרים</p>
 <p>התקנה בערימה: התקנה בערימה</p>	 <p>מערכת קירור אוויר: הבטחת טמפרטורת בטיחותיות של משטחים.</p>
 <p>הפשרה לפי זמן: פונקציה זו קובעת אוטומטית את זמן ההפשרה של מזונות שונים.</p>	 <p>דלתות עם שתי שכבות זכוכית: מספר דלתות זכוכית.</p>
 <p>חלק פנימי בציפוי אמיל: החלק הפנימי בציפוי אמיל כולל ציפוי נוגד חומצה שמסייע Smeg של כל תנורי לשמור על הניקיון של תא התנור ל ידי הפחתת כמות השומן שנצמד לדפנות בעת הבישול.</p>	 <p>נירוסטה נגד טביעות: נירוסטה נגד טביעות. נירוסטה נגד טביעות. נירוסטה נגד טביעות. נירוסטה נגד טביעות.</p>
 <p>Circogas: בתנורי גז, המאוורר מפזר את החום במהירות ובאופן שווה בתא התנור, ומונע העברה של טעמים בעת בישול של כמה מנות שונות בו-בזמן. בתנורים חשמליים שילוב זה מסיים מהר יותר את הבישול של מזונות שמוכנים מבחוץ, אך מחייב זמן רב יותר לבישול המזונות מבפנים, ללא השחמה נוספת.</p>	 <p>מאוורר עם אלמנטים עליון ותחתון: האלמנטים יחד עם המאוורר מספקים חום אחיד יותר, שיטה זהה לבישול רגיל, כך שיש צורך בקדם-חימום. מתאימה מאוד לפריטים שמבושלים בשיטות איטיות.</p>
 <p>אלמנט עליון ותחתון בלבד: שיטת בישול מסורתית שמתאימה ביותר לפריטים יחידים שממוקמים באמצע התנור. החלק העליון של התנור יהיה תמיד החם ביותר. מושלמת לצלי, עוגות פירות, לחם וכך הלאה.</p>	 <p>חסכונית: השילוב של גריל, מאוורר ואלמנט תחתון מתאים במיוחד לבישול כמויות קטנות של מזון.</p>
 <p>אלמנט גריל: שימוש בגריל מעניק תוצות מצוינות בעת בישול בשר במנות בינוניות או קטנות, במיוחד בשילוב עם שיפוד (אם אפשר). מושלם גם לבישול נקניקות ובייקון.</p>	 <p>מעגלי עם אלמנטים עליון ותחתון: השימוש במאוורר עם שני האלמנטים מאפשר לבשל מזון מהר יותר ובאופן יעיל יותר, מושלם לפיסות גדולות שמחייבות בישול יסודי. מעניק תוצאות דומות לשימוש בשיפוד, מסחרר את החום סביב המזון, במקום להזיז את המזון עצמו, מה שמאפשר בישול של מזון בכל גודל ובכל צורה.</p>
 <p>תנורי גז מעניקים בקרת חום מידית, מקצרים את זמני הבישול ומעניקים את היכולת לאפות בטמפרטורות נמוכות בהרבה מאשר תנורים חשמליים.</p>	 <p>דלת פנימית מזכוכית לחלוטין: דלת פנימית מזכוכית לחלוטין, משטח שטוח אחד שקל לשמור על ניקיונו.</p>
 <p>דלת הזכוכית הפנימית: ניתנת להסרה במספר תנועות מהירות לניקוי.</p>	 <p>תאורת צד: שתי תאורות בצדדים מנוגדים משפרות את הראות בתוך התנור.</p>
 <p>פתיחה אוטומטית: לחלק מהדגמים יש פתיחה אוטומטית של הדלת עם סיום המחזור, פתרון מושלם לארונות מטבח ללא ידיה, מכיון שאין צורך בידיות. למען הבטיחות, הדלת ננעלת אוטומטית כשהמכשיר בשימוש כדי למנוע פתיחה בלתי מכוונת.</p>	 <p>לתא התנור 5 רמות בישול שונות.</p>
 <p>מבערים מהירים במיוחד: מבערים רבי-עוצמה מהירים במיוחד מעניקים הפסק של עד 5 קילוואט.</p>	 <p>ניקוי באדים: פונקציית ניקוי פשוטה באמצעות קיטור לשחרור משקעים בתא התנור.</p>
 <p>הקיבולת מצינת את החלל השימושי בתא התנור בליטרים.</p>	 <p>בקרה בכפתורים</p>

---

## Benefit (TT)

---

### Gas hob

Gas provides permanent control of the heat source and the temperature change is immediate  
Equipped with a thermocouple, the gas supply is cut off if the flame is extinguished for greater safety.

### ניקוי באדים

החדרת מים לשקע המיועד בתחתית החלל יוצרת אדים שמרככים את השאריות ומקלים על הסרתן  
החדרת מים לשקע המיועד בתחתית החלל יוצרת אדים שמרככים את השאריות ומקלים על הסרתן.

### טורבינה בודדת

לתנור יש מאוורר שמצויד בגוף חימום עגול המאפשר בישול בחום מסתובב

### חלל איזותרמי

ביצועי הבישול הטובים ביותר בעילות האנרגטית הגבוהה ביותר

### אוורור בזרימה צולבת

מערכת קירור חדשה עם מאוורר זרימה צולבת זרימת אוויר מהדלת לחיפוי הקיר

### אור הלוגן בדרגות שונות

תאורת הלוגן פנימית בדרגות שונות מבטיחה נראות מעולה

### גובה מתכוונן

כיריים שנמצאות בקו נקי עם משטח העבודה הודות לרגליים מתכווננות

### זכוכית פנימית ניתנת להסרה

זכוכיות דלת פנימיות שניתנות להסרה בקלות לניקוי מלא

### בישול מרובה דרגות

מספר דרגות בישול מאפשרות גמישות מירבית בשימוש

### דלת קרה

במהלך כל פעולה, זכוכית הדלת החיצונית קרה, מונעת כל סכנת כוויות

### AirFry (אבזר אופציונלי של)

(אוכל קל וטעים יותר הודות לסלסלת איירפריי (אבזר אופציונלי

### (מנגל) אבזר אופציונלי

(בישול מנגל ישירות בתנור עם הגריל הדו צדדי (אבזר מנגל אופציונלי

---

**(אבן פיצה (אביזר אופציונלי**

(אופציונלי STONE אפייה עם אבן שמוט לקבלת פיצה רכה ופריכה ולמאפי שמרים (אביזר

**תא אחסון**

יותר מקום אחסון הודות לתא התחתון, מושלם לאחסון אביזרים או כלי בישול