

## B91GMMBNLK2

Categorie fornuis	90x60 cm
Aantal ovens met energielabel	1
Cavity heat source	Elektrisch
Type kookplaat	Gas
Type primaire oven	Thermogeventileerd
Reinigingssysteem primaire oven	Vapor Clean
EAN-code	8017709353056
Energie-efficiëntieklasse	A



## Design



<b>Design</b>	Squadrato	<b>Bedieningsknoppen</b>	Smeg Classici
<b>Afwerking bedieningspaneel</b>	Gekleurd plaatstaal	<b>Kleur knoppen</b>	Roestvrij staal
<b>Esthetiek</b>	Classici	<b>Aantal bedieningsknoppen</b>	8
<b>Logo</b>	Assembled st/steel	<b>Kleur serigrafie</b>	Zilver
<b>Kleur</b>	Matt Black	<b>Display</b>	DigiScreen
<b>Positie logo</b>	Strook onder de oven	<b>Deur</b>	Met 2 horizontale stroken
<b>Afwerking</b>	Mat Zwart	<b>Type glas</b>	Eclipse zwart glas
<b>Upstand</b>	Ja	<b>Handgreep</b>	Smeg Classici
<b>Series</b>	Sinfonia	<b>Kleur handgreep</b>	Geborsteld roestvrijstaal
<b>Kleur kookplaat</b>	Roestvrij staal	<b>Opbergruimte</b>	Klep
<b>Type pannendragers</b>	Gietijzer	<b>Pootjes</b>	Zilver
<b>Type bediening</b>	Bedieningsknoppen		

## Programma's / functies

Aantal kookfuncties 9

Traditionele kookfuncties

 Statisch	 Geventileerd	 Circulaire
 ECO	 Kleine grill	 Grote vlak-grill
 Fan grill (large)	 Base	 Fan assisted base

## Overige functies

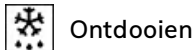

## Schoonmaak functie

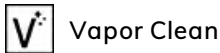

## Technische specificaties kookplaat



Totaal aantal kookzones 6

Linksvoor - Gas - 2URP (dual) - 4.20 kW

Linksachter - Gas - AUX - 1.00 kW

Middenvoor - Gas - AUX - 1.00 kW

Middenachter - Gas - SRD - 1.80 kW

Rechtsvoor - Gas - SRD - 1.80 kW

Rechtsachter - Gas - RP - 3.00 kW

Type gasbranders Standaard

Automatische vonkontsteking Ja

Thermobeveiliging

Ja

Branderdeksels

Mat zwart geëmailleerd

## Technische specificaties primaire oven



Aantal lampen 2

Aantal ventilatoren 2

Netto inhoud 115 l

Bruto inhoud 1e oven 129 l

Materiaal ovenruimte Ever Clean emaille

Aantal kookniveaus 5

Type ovenrekken Metalen zijsteunen

Soort verlichting Halogeen

Vermogen lamp 40 W

Instelling kooktijd Start en stop

Automatische inschakeling verlichting bij openen deur Ja

Deur openen naar beneden

Uitneembare ovendeur Ja

Volledig glazen binnendeur Ja

Uitneembaar glas binnendeur Ja

Aantal ruiten ovendeur 3

Aantal thermo-reflecterende ruiten 2

Veiligheidsthermostaat Ja

Koelsysteem Mantelkoeling

Afmetingen bruikbare interne ovenruimte (hxbxd) 371x724x418 mm

Temperatuurregeling Elektro-mechanisch

Onderwarmte - vermogen 1700 W

Bovenwarmte - vermogen 1200 W

Grill - vermogen 1700 W

Grote vlakgrill - vermogen 2900 W

Circulatie - vermogen 2 x 1550 W

Type grill Elektrisch

## Opties primaire oven

Timer Ja

Minimum temperatuur 50 °C

Akoestisch signaal einde kooktijd Ja

Maximum temperatuur 260 °C

## Meegeleverde accessoires primaire oven en kookplaat

Gietijzeren wokring	1	Bakplaat (40 mm)	1
Houder t.b.v. caffettiera	1	Inzetrooster	1
Rek met achter- en zijstop	1	Kerntemperatuurmeter	1
Bakplaat (20 mm)	1		

## Elektrische aansluiting

Aansluitwaarde	3200 W	Lengte voedingskabel	110 cm
Stroom	14 A	Frequentie	50/60 Hz
Spanning	220-240 V	Aansluitkast	3 polig
Electric cable	Installed, Single phase	Stekker	Nee

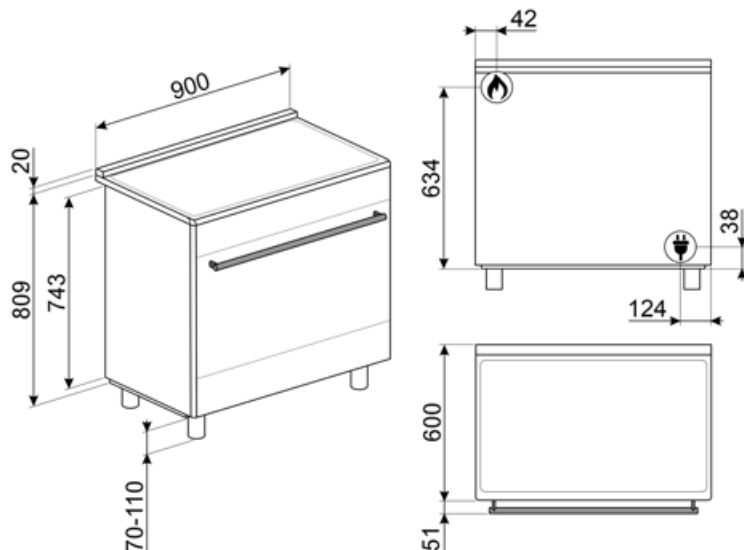

## Compatibele Accessoires

### AIRFRY9

Air fryer rack AIRFRY . Ideal for recreating traditional frying in the oven, but with fewer calories and less fat. It allows you to cook quickly and simply dishes such as French fries, fried vegetables and fish, ensuring perfect browning and crispiness.



### BBQ9

teflon-coated aluminum grid for 90 cm cavity



### BN940

Enamelled tray 90 cm, 40 mm deep



### GTT

Volledig uittrekbare telescopische geleiders (1 niveau)



### KITH900CPF9

Plinth, 90cm, three sides, black, suitable for CPF9 Portofino or Sinfony C9 cookers



### KITPBX

Height reduction feet (850mm), st/steel, for Sinfonia and Master cookers (845-856mm)



### SFLK1

Kinderslot



### BBQ

Dubbelzijdig



### BN920

Enamelled tray 90cm cavity, 20mm deep



### GTP

Gedeeltelijk uittrekbare telescopische geleiders (1 niveau)



### KITC9X9-1

Spatscherm, 90x75 cm, RVS, geschikt voor Portofino, Master en Sinfonia fornuizen

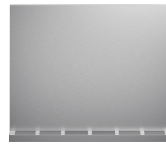

### KITH95CPF9

Height extension kit with plinth, (950mm), three sides, black with feet, suitable for CPF9 Portofino and Sinfony C9 cookers



### PALPZ

Pizzaschep met inklapbare handgreep breedte: 315 mm lengte: 325 mm







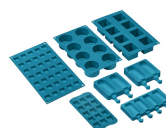











### SMOLD

Set van 7 siliconen vormpjes voor ijsjes, ijslolly's, pralines, ijsblokjes of om etenwaren te portioneren. Bruikbaar van -60 ° C tot + 230 ° C



## Symbols glossary

 <p>Heavy duty gietijzeren pannendragers: voor maximale stabiliteit en sterkte.</p>	 <p>A: Droogprestaties van het product, gemeten vanaf A +++ tot D / G afhankelijk van de productfamilie</p>
 <p>Installation in column: Installation in column.</p>	 <p>Knobs control</p>
 <p>Luchtkoelsysteem: om een veilig oppervlak te garanderen temperaturen.</p>	 <p>Met de schakelaar op dit symbool is verwarming niet mogelijk, zelfs niet als de thermostaat wordt gedraaid.</p>
 <p>4.3 inch display with LED technology, usability with knobs + 3 touch keys</p>	 <p>Deuren met driedubbele beglazing: aantal glazen deuren.</p>
 <p>Geëmailleerde binnenkant: De geëmailleerde binnenkant van alle Smeg-ovens heeft een speciale antacidumvoering die helpt om de binnenkant schoon te houden door de hoeveelheid kookvet te verminderen.</p>	 <p>Fan assisted base: the mix of fan and lower heating element alone allows to finish cooking foods already cooked on the surface but not internally more quickly. This system is recommended to finish cooking foods that are already well cooked on the surface, but not internally, which therefore require a moderate higher heat. Ideal for any type of food.</p>
 <p>Ventilator met bovenste en onderste elementen: de elementen in combinatie met de ventilator zijn bedoeld om een meer gelijkmatige warmte te bieden, een methode die vergelijkbaar is met conventioneel koken, dus voorverwarmen is vereist. Het meest geschikt voor items die langzaam koken vereisen.</p>	 <p>De ovenruimte wordt tegelijk door het onder- en bovenelement verwarmt. De hitteverdeling over het gerecht is afhankelijk van het niveau waarop men dit plaatst. Geschikt voor bakken op 1 niveau. Gerechten: alle ovenschotels, vlees, gevogelte, brood, (gevulde) taarten. Speciaal: gans en eend (bevatten veel vet).</p>
 <p>De ovenruimte wordt uitsluitend verhit door het onderelement. Voor gerechten die een hoge basistemperatuur behoeven, heeft deze bakstand weinig tot geen invloed op de korst aan de bovenzijde. Geschikt voor bakken op 1 niveau, ideaal voor deeggerechten die moeten rijzen (bijv. pizza). Bij gevulde taarten zal de deegbodem beter droog blijven.</p>	 <p>Circulaire: it is the perfect function for cooking all types of dishes in a more delicate way. The heat comes from the back of the oven and is distributed quickly and evenly. The fan is active. It is also ideal for cooking on multiple levels without mixing smells and flavors.</p>
 <p>ECO: low energy consumption cooking: this function is particularly suitable for cooking on a single shelf with low energy consumption. It is recommended for all types of food except those that can generate a lot of moisture (for example vegetables). To achieve maximum energy savings and reduce time, it is recommended to put the food in the oven without preheating the cooking compartment.</p>	 <p>De warmte wordt geproduceerd door het grill- en bovenelement. Verhitting over het volledige oppervlak. De thermostaat wordt, afhankelijk van het gerecht, in de regel op de maximale stand gezet. Bij een korte baktijd kan de oven deur gesloten blijven; bij langere baktijd blijft deze gedeeltelijk geopend. Voor vleesgerechten (klein- en middelgroot), vleespennen, vis, groenten, gratineren etc.</p>



De warmte is alleen afkomstig van het grill-element. Verhitting over een kleiner oppervlak. Te gebruiken als de grote vlak-grill, maar voor kleinere hoeveelheden



Ventilator met grillelement: De ventilator vermindert de felle hitte van de grill en biedt een uitstekende methode om verschillende soorten voedsel, karbonades, steaks, worstjes enz. Te grillen, waardoor het gelijkmatig bruin wordt en de warmte wordt verdeeld, zonder het voedsel uit te drogen. De bovenste twee niveaus die voor gebruik worden aanbevolen, en het onderste deel van de oven kunnen worden gebruikt om gerechten tegelijkertijd warm te houden, een uitstekende mogelijkheid bij het bereiden van een gegrild ontbijt. Halve grill (alleen middengedeelte) is ideaal voor kleine hoeveelheden voedsel.



All glass inner door: All glass inner door, a single flat surface which is simple to keep clean.



The inner door glass: can be removed with a few quick movements for cleaning.



verlichting



Automatic opening: some models have Automatic opening door when the cycle is finished which is a perfect solution for handle-less kitchen units as no handle is needed. For safety reasons, the door locks automatically when the machine is in use to avoid it being opened inadvertently.



The oven cavity has 5 different cooking levels.



Ultrasnelle branders: Krachtige ultrasnelle branders bieden tot 5kw vermogen.



Vapor Clean: a simple cleaning function using steam to loosen deposits in the oven cavity.



The capacity indicates the amount of usable space in the oven cavity in litres.