

B95IMAN9

Velikost vařiče	90x60 cm
Počet dutin s energetickým štítkem	1
Zdroj ohřevu dutiny	ELEKTRINA
Typ varné desky	Indukce
Type of main oven	Termo-ventilované
Cleaning system main oven	Parní čištění
EAN kód	8017709302962
Třída energetické účinnosti	A



Aesthetics

Estetika	Mista	Displej	Dotyk
Serie	Referenční	Počet ovládacích prvků	7
Barva	Antracitová	Serigraphy colour	Silver
Vzhled	Profesionální	Rukojeť	Smeg new squared
Dvířka	Se 2 vodorovnými pásy	Barva rukojeti	Antracitová a matná černá
Barva varné desky	Antracitová	Typ skla	Eclipse
Povrchová úprava ovládacího panelu	Smaltovaný kov	Odkládací přihrádka	Dvířka
Ovládací knoflíky	Smeg Soft Touch	Logo	Assembled st/steel
Barva ovládacích prvků	Černý Soft Touch	Logo position	Facia below the oven

Programy/funkce

Počet funkcí vaření	9
Tradiční funkce vaření	



Statický



S ventilátorem



Circulaire



Eco



Velký gril



Ventilátorový gril (velký)



Základ



Spodní část s ventilátorem

Funkce čištění



Parní čištění

Další funkce

 Rozmrazování podle času

Možnosti varné desky



Control lock Ano
Režim omezené
spotřeby energie Ano

Režim omezené
spotřeby energie ve W 3700, 4800, 7400 W
Možnost Multizóny Ano

Technické vlastnosti varné desky



Celkový počet varných zón 5

Přední levá - Indukce – vícezónová - 2.10 kW - Booster 2.30 kW - 21.0x19.0 cm

Zadní levá - Indukce – vícezónová - 1.60 kW - Booster 1.85 kW - 21.0x19.0 cm

Středová - Indukční – jediná - 2.30 kW - Booster 3.00 kW - Ø 27.0 cm

Zadní pravá - Indukční – jediná - 1.20 kW - Booster 1.40 kW - Ø 18.0 cm

Přední pravá - Indukční – jediná - 2.30 kW - Booster 3.00 kW - Ø 21.0 cm

Počet varných zón se zesíleným výkonem	5	Indikace minimálního průměru nádobí	Ano
Automatické vypnutí při přehřátí	Ano	Indikátor vybrané zóny	Ano
Automatická detekce nádobí	Ano	Indikátor zbytkového tepla	Ano

Hlavní technické vlastnosti trouby



Počet světel	2	Vyjímatelná vnitřní dvířka	Ano
Číslo ventilátoru	2	Celkový počet dveřních skel	3
Čistý objem vnitřního prostoru	115 l	Počet termoreflexních skel dveří	2
Hrubý objem, 1. vnitřní prostor	129 l	Bezpečnostní termostat	Ano
Materiál vnitřní části	Smalt Ever Clean	Chladicí systém	Tečna
Počet polic	5	Rozměry použitelného vnitřního prostoru (V x Š x H)	371x724x418 mm
Typ polic	Kovové police	Řízení teploty	Elektromechanické
Typ osvětlení	Halogenová	Nižší výkon topného článku	1700 W
Výkon osvětlení	40 W	Horní topný článek – výkon	1200 W
Nastavení doby vaření	Start a stop	Grilovací prvek	1700 W
Osvětlení při otevřených dvířkách trouby	Ano	Velký gril – výkon	2900 W
Otevírání dvířek	Dvířka dolů		
Vyjímatelná dvířka	Ano		

Speciálně upravená
vnitřní část skleněných
dvířek

Ano

Kruhový topný článek –
výkon

2 x 1550 W

Typ grilu

Elektřina

Systém jemného dovření

Ano

Možnosti hlavní trouby

Časovač

Ano

Akustický alarm konce
vaření

Ano

Minimální teplota

50 °C

Maximální teplota

260 °C

Příslušenství v ceně pro hlavní troubu a varnou desku



Stojan se zadním a
bočním dorazem

1

20 mm hluboký plech

1

40 mm hluboký plech

1

Grilovací mřížka

1

Teleskopické vodící
lišty, částečná extrakce

1

Sonda na maso

1

Elektrické připojení

Jmenovitý výkon
elektrického připojení

10600 W

Stávající

46 A

Napětí

220-240 V

Napětí 2 (V)

380-415 V

Typ instalovaného
elektrického kabelu

Ano, jednofázové

Power supply cable
length

150 cm

Typ elektrického kabelu

Ano, dvoufázové a třífázové

Frekvence

50/60 Hz

Terminal block

5 poles

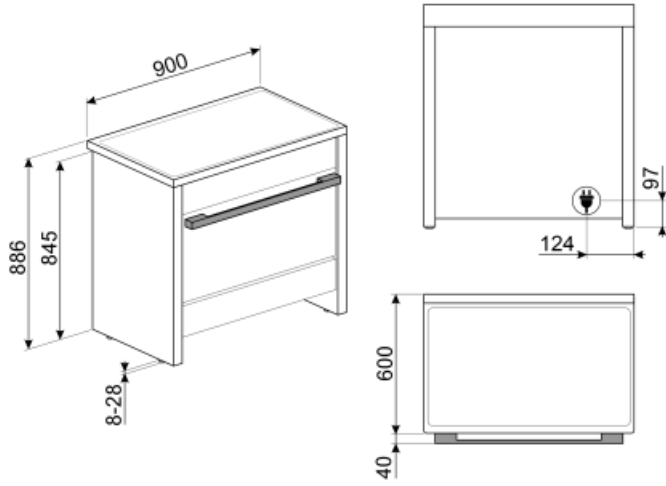

Not included accessories

AIRFRY9

Stojan teplovzdušné fritézy AIRFRY. Ideální pro nahrazení tradičního smažení v troubě, ale s menším množstvím kalorií a tuku. Umožňuje rychlou a jednoduchou přípravu pokrmů, jako jsou hranolky, smažená zelenina a ryby, a zajišťuje dokonalé propečení a křupavost.



SFLK1

Dětská pojistka



PRTX

Žárovzdorný kámen na pizzu s úchyty. P=35 cm. Není vhodné pro mikrovlnné trouby. Vhodný pro plynové trouby, pokládá se na rošt.



PPR9

Žárovzdorný kámen na pizzu bez rukojetí. Kámen ve tvaru čtverce: D64 x V2,3 x H37,5 cm. Vhodný i pro plynové trouby, pokládá se na rošt.



BBQ9



BBQ

Double sided plate BBQ. Suitable for recreating succulent and crispy dishes in the oven with the typical taste of grilled cooking. The ribbed side is particularly suitable for meats and cheeses. The smooth side for fish, seafood and vegetables.



KITC9X9-1

Ochrana proti postříkání zdi, 90 x 75 cm, nerezová ocel, vhodná pro sporáky Portofino, Master a Sinfonia



AIRFRY

Air fryer rack AIRFRY. Ideal for recreating traditional frying in the oven, but with fewer calories and less fat. It allows you to cook quickly and simply dishes such as French fries, fried vegetables and fish, ensuring perfect browning and crispiness.



GTP

Částečně extrahovatelná teleskopická vodítka (1 úroveň)
Extrakce: 300 mm Materiál: leštěná nerezová ocel AISI 430



GRILLPLATE

Univerzální rošt pro indukční, plynové, sklokeramické a elektrické varné desky. Nepřilnavý povrch je ideální pro přípravu masa, sýra a zeleniny. Rozměry: 410 x 240 mm.



KIT95B95A

Sada pro prodloužení výšky 2 bočních a předních panelů, antracit, pro sporáky B95



SCRP

Stěrka na indukční a keramické varné desky a teppanyaki



TPKPLATE

Univerzální deska pro indukční, plynové, sklokeramické a elektrické varné desky. Nepřilnavý povrch je ideální pro přípravu ryb, vajec a zeleniny. Rozměry: 410 X 240 mm.



PALPZ

Lopata na pizzu se sklopnou rukojetí
Šířka: 315 mm délka: 325 mm



GTT

**Zcela extrahovatelná teleskopická
vodítka (1 úroveň)** Extrakce: 433 mm
Materiál: leštěná nerezová ocel AISI 430







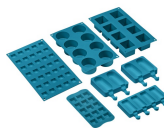





















SMOLD

Sada 7 silikonových forem na zmrzliny,
nanuky, pralinky, zmrzliny nebo porce
jídla. Použitelné od -60 °C do +230 °C



Symbols glossary (TT)

- A** A: Sušící výkon výrobku měřený od A+++ do D/G v závislosti na skupině výrobků
-  Dětský zámek: některé modely jsou vybaveny zařízením pro uzamčení programu/cyklu, takže jej nelze omylem změnit.
-  Rozmrazování podle času: pomocí této funkce se automaticky určuje doba rozmrazování potravin.
-  ECO-logika: možnost umožňuje omezit výkon spotřebiče a dosáhnout skutečnou úsporu energie.
-  Circogas: V plynových troubách ventilátor distribuuje teplo rychle a rovnoměrně po celém prostoru trouby, čímž se zabrání přenosu chuti při současném vaření několika různých pokrmů. V elektrických troubách tato kombinace rychleji dokončuje vaření jídel, která jsou hotová na povrchu, ale vyžadují delší vaření uvnitř bez dalšího gratinování.
-  Pouze horní a dolní topný článek: tradiční způsob vaření nejvhodnější pro jednotlivá jídla umístěná uprostřed trouby. Horní část trouby bude vždy nejteplejší. Ideální na pečení, ovocné koláče, chléb atd.
-  Circulaire: Kombinace ventilátoru a kruhového topného článku kolem něj poskytuje způsob vaření s horkým vzduchem. To poskytuje mnoho výhod, včetně nepotřebného předehřívání, pokud je doba vaření delší než 20 minut, žádný přenos chuti při vaření různých jídel najednou, méně energie a kratší doby vaření. Dobré pro všechny druhy jídla.
-  Grilovací topný článek: Použití grilu přináší vynikající výsledky při vaření masa středních a malých porcí, zejména v kombinaci s Rotisserie (je-li to možné). Také ideální pro přípravu klobás a slaniny.
-  Ochrana proti přehřátí: Bezpečnostní systém, který automaticky vypne varnou desku v případě přehřátí řídicí jednotky.
-  Posilovač výkonu: možnost umožňující provoz zóny s plným výkonem, pokud je nutné velmi intenzivní vaření.
-  Systém chlazení vzduchem: pro zajištění bezpečných teplot povrchu.
-  Dvířka s trojitým sklem: Počet skel dvířek.
-  Smaltovaný interiér: Smaltovaný interiér všech pecí Smeg má speciální antacidový povrch, který pomáhá udržovat interiér čistý snížením množství přilnuté mastnoty z vaření.
-  Ventilátor s horními a dolními topnými články: Cílem prvků v kombinaci s ventilátorem je zajistit rovnoměrnější teplo, což je podobný způsob jako u konvekčního vaření, takže je zapotřebí předehřev. Nejvhodnější pro jídla vyžadující pomalé vaření.
-  Pouze spodní topný článek: Tato funkce je ideální pro jídla, která vyžadují zvýšenou základní teplotu bez gratinování, např. pečivo, pizzu. Vhodné také pro pomalé vaření dušeného masa a jídel vařených v kastrolích.
-  EKO: Kombinace grilu, ventilátoru a spodního topného článku je vhodná zejména pro vaření malých množství jídla.
-  Ventilátor s grilovacím topným článkem: Ventilátor snižuje intenzivní teplo z grilu, poskytuje vynikající způsob grilování různých potravin, kotlet, steaků, klobás atd., čímž zajišťuje rovnoměrné gratinování a distribuci tepla, aniž by jídlo vyschlo. Dvě nejvyšší úrovně doporučené k použití a spodní část trouby mohou být použity k udržení jídel v teple, a zároveň jsou vynikajícím zařízením při vaření grilované snídaně. Poloviční gril (pouze střední porce) je ideální pro malé množství jídla.
-  Indukce: Provoz těchto varných desek je založen na principu elektromagnetické indukce. Teplo vzniká přímo ve spodní části nádobí během jeho kontaktu s varnou deskou.

-
- | | |
|--|---|
|  <p>Celoskleněné vnitřní dvířka: Celoskleněné vnitřní dvířka, jeden rovný povrch, který se snadno udržuje čistý.</p> |  <p>Sklo vnitřních dvířek: lze vyjmout několika rychlými pohyby pro čištění.</p> |
|  <p>Boční světla: Dvě protilehlá boční světla zvyšují viditelnost uvnitř trouby.</p> |  <p>Indikace zbytkového tepla: Po vypnutí sklokeramické varné desky indikátor zbytkového tepla ukazuje, která z varných zón je stále horká. Když teplota klesne pod 60 °C, indikátor zhasne.</p> |
|  <p>Vnitřní prostor trouby má 5 různých úrovně vaření.</p> |  <p>Jemné dovření: všechny modely jsou vybaveny pokročilou funkcí jemného dovření dvířek, což umožňuje plynulé a tiché zavírání zařízení.</p> |
|  <p>Teleskopické lišty: umožňují vytáhnout jídlo a zkontrolovat jej, aniž byste jej museli zcela vyjmout z trouby.</p> |  <p>Parní čištění: jednoduchá funkce čištění pomocí páry k uvolnění usazenin ve vnitřním prostoru trouby.</p> |
|  <p>Objem udává množství použitelného prostoru v troubě v litrech.</p> | |