

## B95IMX9

Tűzhely mérete	90x60 cm
Rekeszek száma energiafogyasztási címkével	1
Sütőtér hőforrás	ELEKTROMOSSÁG
Főzőlap típusa	Indukciós
Fő sütőtér típusa	Hőlégkeveréses
Tisztító rendszer fő sütő	Gőztisztítás
EAN kód	8017709302955
Energiahatékonysági osztály	A











## Design



<b>Design</b>	Professzionális	<b>Vezérlőelemek színe</b>	Rozsdamentes acél
<b>Vezérlőpanel felülete</b>	Ujjlenyomatmentes rozsdamentes acél	<b>Vezérlőelemek száma</b>	7
<b>Design család</b>	Mista	<b>Serigraphy colour</b>	Fekete
<b>Logó</b>	Assembled st/steel	<b>Kijelző</b>	DigiScreen
<b>Szín</b>	Rozsdamentes acél	<b>Ajtó</b>	2 vízszintes panellel
<b>Logo position</b>	Facia below the oven	<b>Üveg típusa</b>	Eclipse
<b>Felületkezelés</b>	Szatén	<b>Fogantyú</b>	Smeg megújult, szögletes
<b>Serie</b>	Master	<b>Fogantyú színe</b>	Szálcsiszolt rozsdamentes acél
<b>Főzőlap színe</b>	Rozsdamentes acél	<b>Tárolórekesz</b>	Ajtó
<b>Vezérlés típusa</b>	Vezérlőgombok	<b>Lábak színe</b>	Ezüst
<b>Vezérlőgombok</b>	Smeg Master Pro Silver		

## Programok / Funkciók

Sütési funkciók száma	9
Hagyományos sütési funkciók	

 Statikus	 Légkeveréses	 Hőlégkeveréses
 Eco	 Nagy grill	 Légkeveréses grill (nagy)
 Alsó sütés	 Légkeverés + alsó sütés	

## Egyéb funkciók

 Kiolvastás idő szerint

## Tisztítási funkciók

 Gőztisztítás

## Főzőlap opciók



Reteszelés	Igen	Korlátozott energiafogyasztás (W)	3700, 4800, 7400 W
Korlátozott energiafogyasztású üzemmód	Igen	MultiZone opció	Igen

## Főzőlap műszaki jellemzői



Főzőzónák száma összesen 5

Bal első - Indukciós – multizone - 2.10 kW - Booster 2.30 kW - 21.0x19.0 cm

Bal hátsó - Indukciós – multizone - 1.60 kW - Booster 1.85 kW - 21.0x19.0 cm

Központi - Indukciós – szimpla - 2.30 kW - Booster 3.00 kW - Ø 27.0 cm

Jobb hátsó - Indukciós – szimpla - 1.20 kW - Booster 1.40 kW - Ø 18.0 cm

Jobb első - Indukciós – szimpla - 2.30 kW - Booster 3.00 kW - Ø 21.0 cm

Főzőzónák száma boosterrel	5	Minimális edényátmérő kijelzése	Igen
Rugalmas zónák száma	1	Kiválasztott zóna kijelzése	Igen
Automatikus kikapcsolás túlmelegedés esetén	Igen	Maradék hő kijelzés	Igen
Automatikus edényérzékelés	Igen		

## Fő sütő műszaki jellemzők



Világítás száma	2	Kivehető belső ajtóüveg	Igen
Ventilátor száma	2	Ajtóüvegek száma összesen	3
Sütőtér nettó térfogata	115 l	Hővisszaverő ajtóüvegek száma	2
Bruttó térfogat, 1. sütőtér	129 l	Biztonsági termosztát	Igen
Sütőtér anyaga	Ever Clean zománc	Hűtőrendszer	Tangenciális
Sütőszintek száma	5	Használható sütőtér méretei (ma. x ma. x mé.)	371x724x418 mm
Sütőszintek típusa	Fémállványok	Hőmérséklet szabályozás	Elektromechanikus
Világítás típusa	Halogén		
Világítás teljesítménye	40 W		
Sütési idő beállítása	Indítás és leállítás		

Az ajtó kinyitásakor világít	Igen	Alsó fűtőelem teljesítmény	1700 W
Ajtónyitás típusa	Standard, lefelé nyíló	Felső fűtőelem teljesítmény	1200 W
Kivehető ajtó	Igen	Grillező elem	1700 W
Teljes üveg belső ajtó	Igen	Nagy grill teljesítmény	2900 W
		Körfűtőszál teljesítmény	2 x 1550 W
		Grill típusa	Elektromos
		Soft Close rendszer	Igen

## Fő sütőtér jellemzői

Időzítő	Igen	Minimális hőmérséklet	50 °C
Sütés vége hangjelzés	Igen	Maximális hőmérséklet	260 °C

## Mellékelt tartozékok a fő sütőhöz és főzőlaphoz



Hátsó és oldalsó ütközővel ellátott rács	1	Grillrács	1
20 mm mély tepsi	1	Részlegesen kihúzható teleszkópos sütősin	1
40 mm mély tepsi	1	Maghőmérő	1

## Elektromos csatlakozás

Elektromos csatlakozás névleges értéke	10600 W	Tápkábel hossza	150 cm
Áramerősség	46 A	További csatlakozási lehetőségek	Igen, két- és háromfázisú
Feszültség	220-240 V	Frekvencia	50/60 Hz
Feszültség 2 (V)	380-415 V	Sorkapocs	5 pólus
A telepített elektromos kábel típusa	Igen, egyfázisú	Csatlakozódugó	Nem

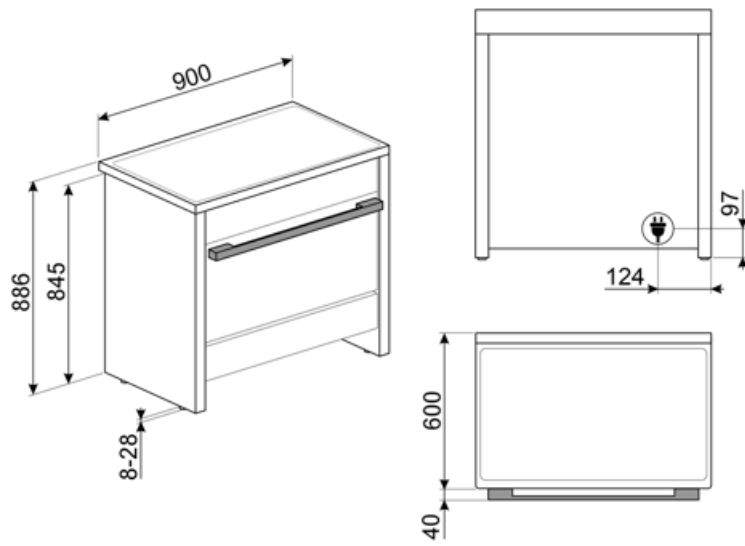

## Compatible Accessories

### AIRFRY

Forrólevegős sütő állvány AIRFRY . Ideális a hagyományos zsiradékban sütés reprodukálására, de kevesebb kalóriával és zsírral. Lehetővé teszi az olyan ételek gyors és egyszerű elkészítését, mint a sült krumpli, a sült zöldségek és a hal, tökéletes pirulást és ropogósra sütést biztosítva.



### AIRFRY9

Forrólevegős sütő állvány AIRFRY . Ideális a hagyományos zsiradékban sütés reprodukálására, de kevesebb kalóriával és zsírral. Lehetővé teszi az olyan ételek gyors és egyszerű elkészítését, mint a sült krumpli, a sült zöldségek és a hal, tökéletes pirulást és ropogósra sütést biztosítva.



### BBQ9

teflon-coated aluminum grid for 90 cm cavity



### BN940

Enamelled tray 90 cm, 40 mm deep



### GTP

Részben kihúzható teleszkópos vezetősínek(1 szint), hagyományos sütőkhöz alkalmas. Rozsdamentes acél, garantálják a stabilitást és megkönnyítik a tálcák zökkenőmentes kihúzását.



### KIT95B95X

Magasságnövelő készlet 2 oldalsó és elülső panelhez (950 mm), rozsdamentes acél, B95 tűzhelyekhez



### PALPZ

Pizzalapát összehajtható fogantyúval. Méretek H31,5 x M32,5 cm. Könnyen és kényelmesen használható és tárolható. Tökéletes pizza, kenyér és sós péksütemények biztonságos és professzionális tálalásához.



### AIRFRY2

Légsütő tálcá. Ideális a hagyományos zsiradékban sütés reprodukálására, de kevesebb kalóriával és zsírral. Lehetővé teszi az olyan ételek gyors és egyszerű elkészítését, mint a sült krumpli, a sült zöldségek és a hal, tökéletes pirulást és ropogósra sütést biztosítva.



### BBQ

Kétoldalas lemezes grillsütő. Alkalmas a szaftos és ropogós ételek sütőben történő elkészítéséhez a grillezés jellegzetes ízével. A bordázott oldal különösen alkalmas húshoz és sajtokhoz. A sima oldal halakhoz, tengeri ételekhez és zöldségekhez.



### BN920

Enamelled tray 90cm cavity, 20mm deep



### GRILLPLATE

Univerzális sütőlap indukciós, gáz-, kerámia- és elektromos főzőlapokhoz. Tapadásmentes felület, ideális húshoz, sajtok és zöldségek sütéséhez. Méretek: 410 x 240 mm.



### GTT

Teljesen kihúzható teleszkópos sínek (1 szint), hagyományos sütőkhöz alkalmas. Rozsdamentes acél, garantálják a stabilitást és megkönnyítik a tálcák zökkenőmentes kihúzását.



### KITC9X9-1

Hátlap készlet, rozsdamentes acél, 90 cm, Portofino multifunkciós tűzhelyekhez, Master és Sinfonia tűzhelyekhez

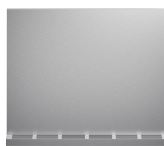

### SCRP

Karcolásmentes tűzhely kaparó – indukciós és kerámia főzőlapokhoz





### SFLK1

Gyerekzár



### TPKPLATE



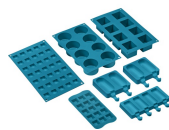













Univerzális lemez indukciós, gáz-, kerámia- és elektromos főzőlapokhoz. Tapadásmentes felület ideális hal, tojás és zöldségek sütéséhez. Méretek: 410 X 240 mm.



















### SMOLD

7 db-os szilikonforma készlet fagyaltokhoz, jégnyalókákhoz, pralinékhoz, jégkockákhoz vagy ételadaghoz. -60 °C és +230 °C között használható

## Symbols glossary

- |  |  |
|--|--|
|  <p>Zónák automatikus összevonása nagyobb területté</p>  |  <p>Power booster: ez az opció lehetővé teszi, hogy a főzőzóna maximális teljesítményen működjön, amikor intenzív főzésre van szükség.</p>  |
|  <p>Gyerekzár: egyes modellek olyan funkcióval rendelkeznek, amely lehetővé teszi a program vagy ciklus zárolását, megakadályozva annak véletlen módosítását.</p>  |  <p>A: Energiahatékonysági osztály</p>  |
|  <p>Oszlopba történő beépítés</p>  |  <p>Vezérlőgombok</p>   |
|  <p>Léghűtő rendszer: a készülék külső felületeinek biztonságos hőmérsékleten tartásáért felelős technológia.</p>  |  <p>Kiolvasztás idő szerint: Maunális funkció. A beállított időtartam végén a funkció leáll.</p>  |
|  <p>4,3" LED kijelző, vezérlés gombokkal + 3 érintőgombbal.</p>  |  <p>Három rétegű üveg ajtók: üvegezett ajtók száma.</p>   |
|  <p>ECO-logic: ez az opció lehetővé teszi a készülék teljesítménykorlátjának beállítását a valódi energiamegtakarítás érdekében.</p>   |  <p>Ever Clean zománc: Az Ever Clean zománc elektrosztatikus módszerrel viszik fel, saroktól sarokig és széltől szélig, hogy megelőzze a repedést vagy törést az idő múlásával. Ez egy különleges pirolitikus zománc, ellenálló a savakkal szemben, amely amellett, hogy kellemesen fényes, elősegíti a sütő falainak jobb tisztítását az alacsonyabb porozitásnak köszönhetően. 850°C feletti hőmérsékleten égetik ki, és tudományosan meghatározott ütemben, lassan polimerizálják, így biztosítják az egyenletes vastagságot és szilárdságot. Az Ever Clean zománc kifogástalan felületet biztosít mind a sütő belsejében, mind a tepsiken, így a sütő felületei hihetetlenül könnyen karbantarthatók az idő múlásával, mivel a zsír kevésbé tapad meg sütés közben.</p> |
|  <p>Ujjlenyomatmentes rozsdamentes acél: speciális felületkezelési eljárás, amely megóvjaa az acélfelületet a foltoktól, így a készülék hosszú ideig megőrzi újszerű csillogását.</p>  |  <p>Légkeverés alsó sütéssel: a ventilátor és az alsó fűtőelem kombinációja önmagában lehetővé teszi, hogy a felületen már megsült, de belül át nem sült ételek gyorsabban elkészüljenek. Ez a rendszer olyan ételek készre sütéséhez ajánlott, amelyek a felszínen már jól átsültek, de belül még nem, ezért kissé magasabb hőfokot igényelnek. Ideális bármilyen típusú ételhez.</p>  |
|  <p>Légkeveréses: Intenzív és homogén hagyományos sütés, komplex receptekhez is alkalmas. A ventilátor aktív, és a hő egyidejűleg alulról és felülről érkezik. A légkeveréses sütés gyorsabb és homogénebb eredményt biztosít, az ételek kívül illatosak, belül pedig nedvesebbek maradnak. Ideális tészták, kekszek, sülték és sütemények készítéséhez.</p> |  <p>Statikus: Hagyományos sütés, amely egyszerre egy étel elkészítésére alkalmas. A ventilátor nem aktív, és a hő egyszerre jön alulról és felülről. A statikus sütés lassabb és finomabb, ideális a még belül is jól elkészített és száraz ételek elkészítéséhez. Ideális bármilyen típusú sütéshez, zsíros húshoz, kenyérhez, töltött süteményekhez.</p>  |

-  Alsó: a hő csak a sütőtér aljáról jön. A ventilátor nem aktív. Ideális édes és sós pitékhez, cobblerhez és pizzákhoz. A sütés befejezésére és az ételek ropogósabbá tételére tervezték. A gázsütőkben található szimbólum a gázégőt jelzi.
-  ECO: alacsony energiafogyasztású sütés: ez a funkció különösen alkalmas alacsony energiafogyasztás mellett egy szinten történő sütésre. Minden típusú ételhez ajánlott, kivéve azokat, amelyek sok nedvességet tudnak előállítani (például a zöldségek). A maximális energiamegtakarítás és az idő csökkentése érdekében ajánlatos az ételt a sütőtér előmelegítése nélkül a sütőbe tenni
-  Légkeveréses grill: nagyon intenzív hő jön csak felülről egy dupla fűtőelemből. A ventilátor aktív. Lehetővé teszi a legvastagabb húsok optimális grillezését. Ideális nagy húsdarabokhoz.
-  Indukció: Ezen főzőlapok működése az elektromágneses indukció elvén alapul. A hő közvetlenül az edény aljában keletkezik, amint az érintkezésbe kerül a főzőlappal.
-  A belső ajtóüveg néhány gyors mozdulattal eltávolítható a tisztításhoz.
-  Automatikus ajtónyitás: egyes modellek automatikusan nyitják az ajtót, amikor a ciklus véget ér, mely tökéletes megoldás a fogantyú nélküli konyhai gépekhez. A maximális biztonság érdekében az ajtó a működési ciklus alatt automatikusan zárva marad, megakadályozva a véletlen kinyitást.
-  A sütőtérnek 5 különböző sütési szintje van.
-  Teleszkópos sínek: lehetővé teszik az edény kihúzását és ellenőrzését anélkül, hogy teljesen ki kellene venni a sütőből.
-  A kapacitás a sütőtérben lévő hasznos tér méretét mutatja literben.
-  Hőlégkeverés: tökéletes funkció minden típusú étel kíméletes elkészítéséhez. A hő a hátsó körfűtőszáלבól érkezik, mely a ventilátor által gyorsan és egyenletesen oszlik el. Ideális több szinten történő sütéshez is, az illatok és ízek keveredése nélkül.
-  Grill: Intenzív felső hőleadás a dupla fűtőszáלבól köszönhetően, ventilátoros rásegítés nélkül. Ez a beállítás tökéletes ropogós textúrák kialakításához és aranybarna kérgesítéshez, mely egyenletes pirítást eredményez minden fogásnak.
-  Túlmelegedés elleni védelem: a vezérlés túlmelegedése esetén a főzőlapot automatikusan kikapcsoló biztonsági rendszer.
-  Teljesen üveg belső ajtó: egyetlen sík felület, ami egyszerűen tisztán tartható.
-  Oldalsó lámpák: Két szemben lévő oldalsó lámpa növeli a láthatóságot a sütőben.
-  Maradék hő kijelzés: Az üvegkerámia főzőlap kikapcsolása után a maradék hő-jelző mutatja, hogy melyik főzőzóna forró még. Amikor a hőmérséklet 60°C alá csökken, a kijelző kialszik.
-  Soft Close: minden modell csillapított ajtózárárdás funkcióval van felszerelve, amely lehetővé teszi, hogy az ajtó finoman és csendesen záródjon.
-  Gőztisztítás: egyszerű tisztítási funkció gőzzel a sütőtérben lévő lerakódások fellazítására.