

BG91CTN2

Tűzhely mérete	90x60 cm
Rekeszek száma energiafogyasztási címkével	1
Sütőtér hőforrás	ELEKTROMOSSÁG
Főzőlap típusa	Gáz
Fő sütőtér típusa	Hőlégkeveréses
Tisztító rendszer fő sütő	Katalitikus panelek
EAN kód	8017709316730
Energiahatékonysági osztály	A



Design



Design	Standard	Vezérlőgombok	Smeg Master Black
Vezérlőpanel felülete	Zománcozott fémfelület	Vezérlőelemek színe	Fekete
Design család	Classica	Vezérlőelemek száma	7
Logó	Assembled	Serigraphy colour	Ezüst
Szín	Fekete	Kijelző	DigiScreen
Logo position	Facia below the oven	Ajtó	2 vízszintes panellel
Hátfal-magasítás	Igen	Üveg típusa	Stopsol
Serie	Concerto	Fogantyú	Smeg Classica
Főzőlap színe	Rozsdamentes acél	Fogantyú színe	Szálcsiszolt rozsdamentes acél
Edénytartó állványok típusa	Öntöttvas	Tárolórekesz	Ajtó
Vezérlés típusa	Vezérlőgombok	Lábak színe	Ezüst

Programok / Funkciók

Sütési funkciók száma 8

Hagyományos sütési funkciók

 Statikus	 Légkeveréses	 Hőlégkeveréses
 Eco	 Kis grill	 Nagy grill
 Légkeveréses grill (nagy)	 Légkeverés + alsó sütés	

Tisztítási funkciók

Katalitikus panelek



Gőztisztítás

Főzőlap műszaki jellemzői

UR

Főzőzónák száma összesen 5

Bal első - Gáz - Gyors - 2.90 kW

Bal hátsó - Gáz - Félgyors - 1.80 kW

Központi - Gáz - UR - 4.00 kW

Jobb hátsó - Gáz - Félgyors - 1.80 kW

Jobb első - Gáz - AUX - 1.00 kW

Gázégők típusa Standard

Automatikus elektronikus gyújtás Igen

Gázbiztonsági szelepek Igen

Égőfejek Matt fekete zománcozott

Fő sütő műszaki jellemzők



Világítás száma 2

Ventilátor száma 2

Sütőtér nettó térfogata 115 l

Bruttó térfogat, 1. sütőtér 129 l

Sütőtér anyaga Ever Clean zománc

Sütőszintek száma 5

Sütőszintek típusa Fémállványok

Világítás típusa Halogén

Világítás teljesítménye 40 W

Sütési idő beállítása Indítás és leállítás

Az ajtó kinyitásakor világít Igen

Ajtónyitás típusa Standard, lefelé nyíló

Kivehető ajtó Igen

Teljes üveg belső ajtó Igen

Kivehető belső ajtóüveg Igen

Ajtóüvegek száma összesen 3

Hővisszaverő ajtóüvegek száma 2

Biztonsági termosztát Igen

Hűtőrendszer Tangenciális

Használható sütőtér méretei (ma. x ma. x mé.) 371x724x418 mm

Hőmérséklet szabályozás Elektromechanikus

Alsó fűtőelem teljesítmény 1700 W

Felső fűtőelem teljesítmény 1200 W

Grillező elem 1700 W

Nagy grill teljesítmény 2900 W

Körfűtőszál teljesítmény 2 x 1550 W

Grill típusa Elektromos

Fő sütőtér jellemzői

Időzítő Igen

Sütés vége hangjelzés Igen

Minimális hőmérséklet 50 °C

Maximális hőmérséklet 260 °C

Mellékelt tartozékok a fő sütőhöz és főzőlaphoz

Hátsó és oldalsó ütközővel ellátott rács	1	Katalitikus panelek	3
20 mm mély tepsi	1		

Elektromos csatlakozás

Elektromos csatlakozás névleges értéke	3200 W	A telepített elektromos kábel típusa	Igen, egyfázisú
Áramerősség	14 A	Frekvencia	50/60 Hz
Feszültség	220-240 V	Sorkapocs	3 poles
Feszültség 2 (V)	380-415 V	Csatlakozódugó	Nem

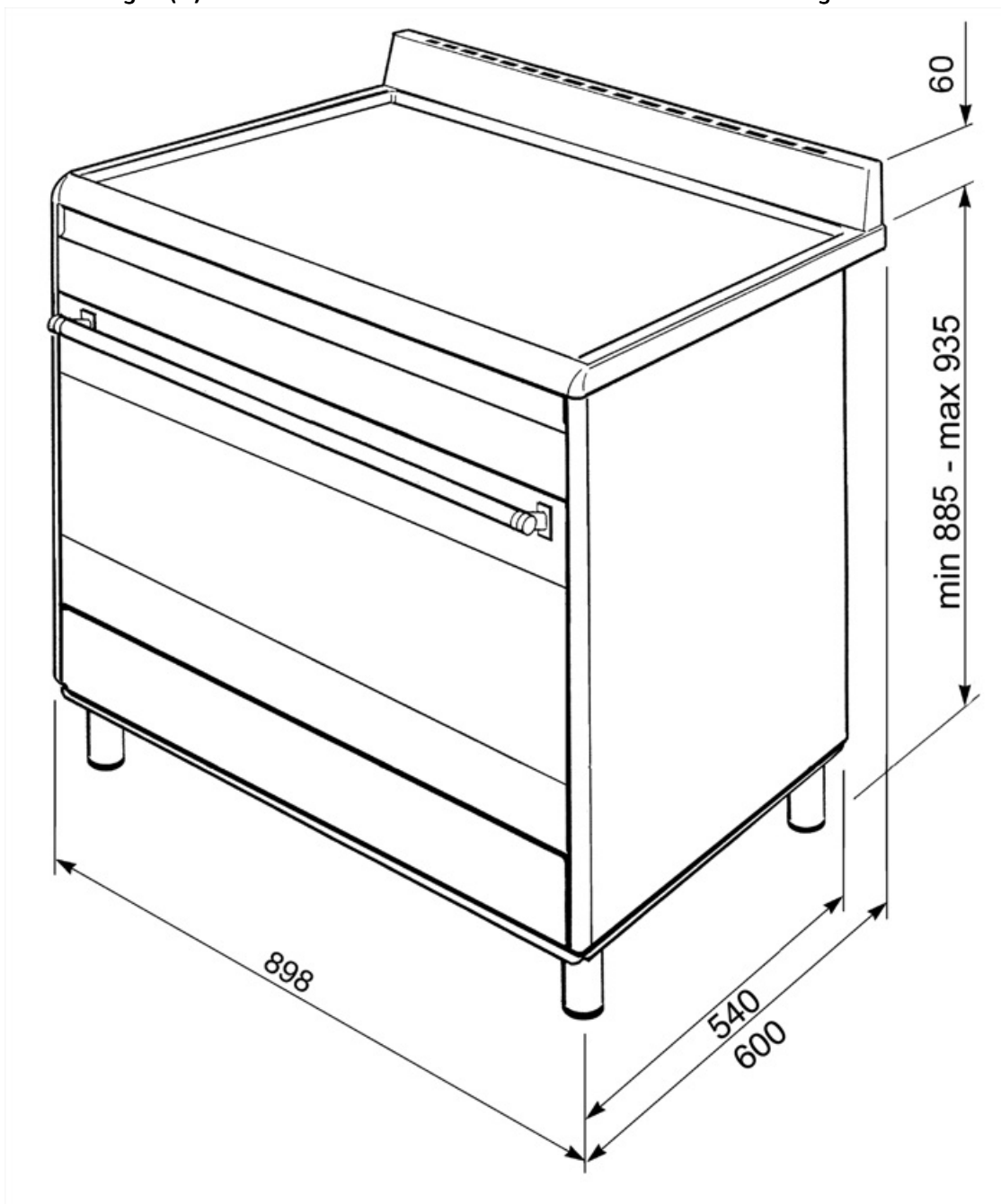

Compatible Accessories

AIRFRY9

Forrólevegős sütő állvány AIRFRY . Ideális a hagyományos zsiradékban sütés reprodukálására, de kevesebb kalóriával és zsírral. Lehetővé teszi az olyan ételek gyors és egyszerű elkészítését, mint a sült krumpli, a sült zöldségek és a hal, tökéletes pirulást és ropogósra sütést biztosítva.



BBQ9

teflon-coated aluminum grid for 90 cm cavity



BN940

Enamelled tray 90 cm, 40 mm deep



GTT

Teljesen kihúzható teleszkópos sínek (1 szint), hagyományos sütőkhöz alkalmas. Rozsdamentes acél, garantálják a stabilitást és megkönnyítik a tálcák zökkenőmentes kihúzását.



KIT90N9

Fekete hátlap, 90 cm, BU és BM tűzhelyekhez

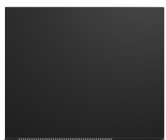

KITH900BG91

Lábazat, 90 cm, háromoldalas, fekete, BG91 tűzhelyekhez alkalmas

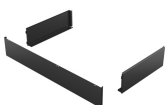

AL90X9

Falvédő, 90 cm-es Concerto tűzhelyekhez gáz főzőlappal és MF sütővel



BN920

Enamelled tray 90cm cavity, 20mm deep



GTP

Részben kihúzható teleszkópos vezetősínek(1 szint), hagyományos sütőkhöz alkalmas. Rozsdamentes acél, garantálják a stabilitást és megkönnyítik a tálcák zökkenőmentes kihúzását.



KIT600SNL-9

Fedőszalag a főzőlap hátsó oldalához, 60 mm mélységig, 90 cm-es egysütős Concerto tűzhelyekhez



KIT90X9-1

Hátlap, rozsdamentes acél, 90 cm, egyetlen MF vagy gázsütővel rendelkező Concerto tűzhelyekhez



KITH95

Magasságnövelő lábak (950 mm), rozsdamentes acél, Concerto tűzhelyekhez (911-966 mm)





KITPDQ

Magasságcsökkentő lábak (850 mm), rozsdamentes acél, Concerto tűzhelyekhez (850-881 mm)



SFLK1

Gyerekzár



PALPZ

Pizzalapát összehajtható fogantyúval. Méretek H31,5 x M32,5 cm. Könnyen és kényelmesen használható és tárolható. Tökéletes pizza, kenyér és sós péksütemények biztonságos és professzionális tálalásához.

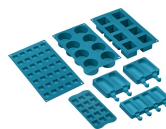

SMOLD

7 db-os szilikonforma készlet fagyaltokhoz, jégnyalókákhoz, pralinékhoz, jégkockákhoz vagy ételadaghoz. -60 °C és +230 °C között használható













Alternative products















BG91CTX2

Szín: Rozsdamentes acél

Symbols glossary

-  A: Energiahatékonysági osztály
-  Katalitikus tisztítás: a rendszer tökéletes higiéniát biztosít a sütőtérben a három öntisztító panelnek köszönhetően. A speciális zománcbevonat elősegíti a sütés során keletkező zsiradéknyomok és kellemetlen szagok fokozatos, automatikus lebontását.
-  Léghűtő rendszer: a készülék külső felületeinek biztonságos hőmérsékleten tartásáért felelős technológia.
-  Ever Clean zománc: Az Ever Clean zománc elektrosztatikus módszerrel viszik fel, saroktól sarokig és szélről szélíg, hogy megelőzze a repedést vagy törést az idő múlásával. Ez egy különleges pirolitikus zománc, ellenálló a savakkal szemben, amely amellet, hogy kellemesen fényes, elősegíti a sütő falainak jobb tisztítását az alacsonyabb porozitásnak köszönhetően. 850°C feletti hőmérsékleten égetik ki, és tudományosan meghatározott ütemben, lassan polimerizálják, így biztosítják az egyenletes vastagságot és szilárdságot. Az Ever Clean zománc kifogástalan felületet biztosít mind a sütő belsejében, mind a tepsiken, így a sütő felületei hihetetlenül könnyen karbantarthatók az idő múlásával, mivel a zsír kevésbé tapad meg sütés közben.
-  Légkeveréses: Intenzív és homogén hagyományos sütés, komplex receptekhez is alkalmas. A ventilátor aktív, és a hő egyidejűleg alulról és felülről érkezik. A légkeveréses sütés gyorsabb és homogénebb eredményt biztosít, az ételek kívül illatosak, belül pedig nedvesebbek maradnak. Ideális tészták, kekszek, sülték és sütemények készítéséhez.
-  Hőlégkeverés: tökéletes funkció minden típusú étel kíméletes elkészítéséhez. A hő a hátsó körfűtőszáלבól érkezik, mely a ventilátor által gyorsan és egyenletesen oszlik el. Ideális több szinten történő sütéshez is, az illatok és ízek keveredése nélkül.
-  Nagy teherbírású öntöttvas edénytartók: a maximális stabilitás és ellenállóképesség érdekében.
-  Oszlopba történő beépítés
-  Három rétegű üveg ajtók: üvegezett ajtók száma.
-  Légkeverés alsó sütéssel: a ventilátor és az alsó fűtőelem kombinációja önmagában lehetővé teszi, hogy a felületen már megsült, de belül át nem sült ételek gyorsabban elkészüljenek. Ez a rendszer olyan ételek készre sütéséhez ajánlott, amelyek a felszínen már jól átsültek, de belül még nem, ezért kissé magasabb hőfokot igényelnek. Ideális bármilyen típusú ételhez.
-  Statikus: Hagyományos sütés, amely egyszerre egy étel elkészítésére alkalmas. A ventilátor nem aktív, és a hő egyszerre jön alulról és felülről. A statikus sütés lassabb és finomabb, ideális a még belül is jól elkészített és száraz ételek elkészítéséhez. Ideális bármilyen típusú sütéshez, zsíros húshoz, kenyérhez, töltött süteményekhez.
-  ECO: alacsony energiafogyasztású sütés: ez a funkció különösen alkalmas alacsony energiafogyasztás mellett egy szinten történő sütésre. Minden típusú ételhez ajánlott, kivéve azokat, amelyek sok nedvességet tudnak előállítani (például a zöldségek). A maximális energiamegtakarítás és az idő csökkentése érdekében ajánlatos az ételt a sütőtér előmelegítése nélkül a sütőbe tenni

-  Grill: Intenzív felső hőleadás a dupla fűtőszálnak köszönhetően, ventilátoros rásegítés nélkül. Ez a beállítás tökéletes ropogós textúrák kialakításához és aranybarna kérgesítéshez, mely egyenletes pirítást eredményez minden fogásnak.
-  Légkeveréses grill: nagyon intenzív hő jön csak felülről egy dupla fűtőelemből. A ventilátor aktív. Lehetővé teszi a legvastagabb húsok optimális grillezését. Ideális nagy húsdarabokhoz.
-  A belső ajtóüveg néhány gyors mozdulattal eltávolítható a tisztításhoz.
-  Automatikus ajtónyitás: egyes modellek automatikusan nyitják az ajtót, amikor a ciklus véget ér, mely tökéletes megoldás a fogantyú nélküli konyhai gépekhez. A maximális biztonság érdekében az ajtó a működési ciklus alatt automatikusan zárva marad, megakadályozva a véletlen kinyitást.
-  Ultra gyors égők: Az erős ultragyors égők akár 5 kW teljesítményt is biztosítanak.
-  A kapacitás a sütőtérben lévő hasznos tér méretét mutatja literben.
-  Vezérlőgombok
-  Félgrill: Élelmiszerek gyors sütéséhez és barnításához. A legjobb eredmény akkor érhető el, ha a felső szinten a kisebb dolgok vannak, az alsó szinten pedig a nagyobbak, mint például a hússzeletek vagy kolbászok. A félgrill esetében a hő csak az elem közepén keletkezik, így ideális kisebb mennyiségek esetén.
-  Teljesen üveg belső ajtó: egyetlen sík felület, ami egyszerűen tisztán tartható.
-  Oldalsó lámpák: Két szemben lévő oldalsó lámpa növeli a láthatóságot a sütőben.
-  A sütőtérnek 5 különböző sütési szintje van.
-  Gőztisztítás: egyszerű tisztítási funkció gőzzel a sütőtérben lévő lerakódások fellazítására.
-  4,3" LED kijelző, vezérlés gombokkal + 3 érintőgombbal.