

BG91IX2

ΜΕΓΕΘΟΣ ΚΟΥΖΙΝΑΣ

Αρ. κοιλοτήτων με ενεργειακό σήμα

Πηγή θερμότητας φούρνου

ΤΥΠΟΣ ΕΣΤΙΑΣ

Τύπος κύριου φούρνου

Σύστημα καθαρισμού κύριου φούρνου

Κωδικός EAN

ΕΝΕΡΓΕΙΑΚΗ ΚΛΑΣΗ

90x60 cm

1

PEYMA

Επαγωγική

Αερόθερμος

VaporClean

8017709316792

A



ΑΙΣΘΗΤΙΚΗ



Αισθητική

Σειρά

Design

Χρώμα

Φινίρισμα

Φινίρισμα πάνελ χειρισμού

Λογότυπος

Θέση λογοτύπου

Χρώμα εστίας

Τύπος χειριστηρίων

Χειριστήρια

Classic

Concerto

Standard

Ανοξείδωτο ατσάλι

Σατέν

Ανοξείδωτο ατσάλι

Ανάγλυφη

Φάσα κάτω από τον φούρνο

Ανοξείδωτο ατσάλι

Χειριστήρια

Γυάλινο Smeg Master

Χρώμα χειριστηρίων

Αριθμός χειριστηρίων

Χρώμα σειρογραφίας

Οθόνη

Πόρτα

Τύπος κρυστάλλου πόρτας

Λαβή

Χρώμα λαβής

Αποθηκευτικός χώρος

Χρώμα ποδιών

Μαύρο

7

Μαύρο

Αφής

2 οριζόντιες λωρίδες

Stopsol

Smeg Classic

Βουρτσισμένο ανοξείδωτο ατσάλι

Ανοιγόμενο

Ασημί

ΠΡΟΓΡΑΜΜΑΤΑ / ΛΕΙΤΟΥΡΓΙΕΣ

Αριθμός λειτουργιών μαγειρέματος

8

Μαγειρικές λειτουργίες



Πάνω + κάτω αντίσταση



Πάνω + κάτω αντίσταση & αέρας



Πίσω αντίσταση & αέρας



Eco



Μικρό γκριλ



Μεγάλο γκριλ



Μεγάλο γκριλ & αέρας



Κάτω αντίσταση & αέρας

Λειτουργίες καθαρισμού



ΕΠΙΛΟΓΕΣ ΕΣΤΙΩΝ



Control lock

Ναι

Δυνατότητα περιορισμού κατανάλωσης ενέργειας

Ναι

Λειτουργία Περιορισμού Ισχύος σε W

3700, 4800, 7400 W

ΤΕΧΝΙΚΑ ΧΑΡΑΚΤΗΡΙΣΤΙΚΑ ΕΣΤΙΩΝ



Συνολικός αριθμός ζωνών μαγειρέματος 5

Εμπρός αριστερά - Επαγωγική - μονή - 2.30 kW - Booster 3.00 kW - Ø 21.0 cm

Πίσω αριστερά - Επαγωγική - μονή - 1.30 kW - Booster 1.40 kW - Ø 18.0 cm

Κεντρικό - Επαγωγική - μονή - 2.30 kW - Booster 3.00 kW - Ø 27.0 cm

Πίσω δεξιά - Επαγωγική - μονή - 1.30 kW - Booster 1.40 kW - Ø 18.0 cm

Εμπρός δεξιά - Επαγωγική - μονή - 2.30 kW - Booster 3.00 kW - Ø 21.0 cm

Αριθμός ζωνών

5

μαγειρέματος με ενισχυτή

Ένδειξη ελάχιστης διαμέτρου σκευών

Ναι

Αυτόματη

Ναι

απενεργοποίηση σε περίπτωση υπερθέρμανσης

Ένδειξη επιλεγμένης ζώνης

Ναι

Αυτόματη ανίχνευση σκευών

Ναι

Ένδειξη εναπομένουσας θερμότητας

Ναι

ΤΕΧΝΙΚΑ ΧΑΡΑΚΤΗΡΙΣΤΙΚΑ ΚΥΡΙΟΥ ΦΟΥΡΝΟΥ



Αριθμός λαμπτήρων

2

Αριθμός ανεμιστήρων μαγειρέματος

2

Καθαρή χωρητικότητα φούρνου

115 λίτρα

Μικτή χωρητικότητα, 1ος θάλαμος

129 λίτρα

Υλικό κοιλότητας

Σμάλτο Ever Clean

Αριθμός οδηγών

5

Τύπος πλαϊνών οδηγών

Μεταλλικές σχάρες

Τύπος λαμπτήρων

Αλογόνου

Ισχύς φωτός

40 W

Ρύθμιση χρόνου μαγειρέματος

Έναρξη και λήξη

Ενεργοποίηση φωτισμού με το άνοιγμα της πόρτας

Ναι

Αφαιρούμενο εσωτερικό πόρτας

Ναι

Συνολικός αριθμός κρυστάλλων πόρτας

3

Αριθμός θερμοανакλαστικών γυαλιών πόρτας

2

Θερμοστάτης ασφαλείας

Ναι

Σύστημα ψύξης

Εφαπτόμενο

Ωφέλιμες διαστάσεις χώρου κοιλότητας (ΥxΠxB)

371x724x418 mm

Έλεγχος θερμοκρασίας

Ηλεκτρομηχανικός

Ισχύς κάτω αντίστασης

1700 W

Ισχύς άνω αντίστασης

1200 W

Ισχύς γκριλ

1700 W

Ισχύς μεγάλου γκριλ

2900 W

Φορά πόρτας	Προς τα κάτω	Ισχύς κυκλικής αντίστασης	2 x 1550 W
Αφαιρούμενη πόρτα	Ναι	Τύπος γκριλ	Ηλεκτρικό
Κρυστάλλινο εσωτερικό πόρτας	Ναι		

ΕΠΙΛΟΓΕΣ ΚΥΡΙΟΥ ΦΟΥΡΝΟΥ

Χρονοδιακόπτης	Ναι	Ελάχιστη θερμοκρασία	50 °C
Ηχητικό σήμα λήξης μαγειρέματος	Ναι	Μέγιστη θερμοκρασία	260 °C

ΠΕΡΙΛΑΜΒΑΝΟΜΕΝΑ ΑΞΕΣΟΥΑΡ ΓΙΑ ΚΥΡΙΟ ΦΟΥΡΝΟ & ΕΣΤΙΑ

Ξύστρα	1	Εμαγιέ ταψί, βάθους 20mm	1
Σχάρα με πίσω και πλαϊνό τέρμα	1		

ΗΛΕΚΤΡΙΚΗ ΣΥΝΔΕΣΗ

Ονομαστική ισχύς ηλεκτρικής σύνδεσης	10600 W	Τύπος παρεχόμενου καλωδίου	Ναι, μονοφασικό
Ένταση ρεύματος	46 A	Πρόσθετοι τρόποι σύνδεσης	Ναι, διπλό και τριφασικό
Τάση	220-240 V	Συχνότητα	50/60 Hz
Τάση 2 (V)	380-415 V	Πίνακας σύνδεσης ρεύματος	5πολικός

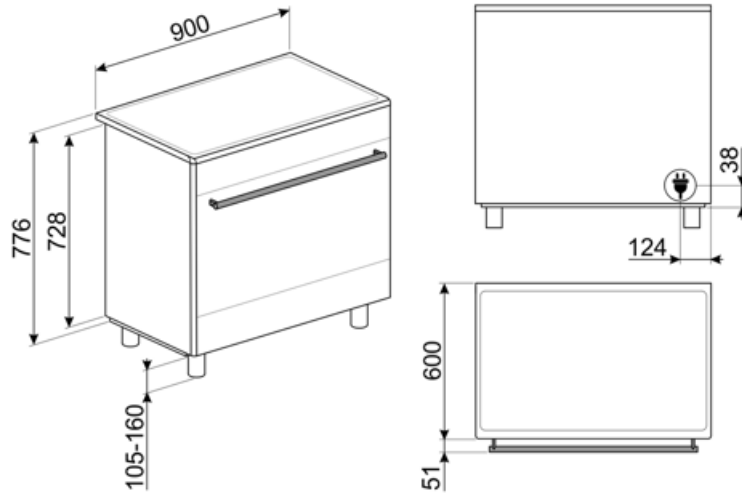

Not included accessories

AIRFRY9

Σχάρα AIRFRY. Ιδανικό για την αναδημιουργία του παραδοσιακού τηγανίσματος στο φούρνο, αλλά με λιγότερες θερμίδες και λιγότερα λιπαρά. Σας επιτρέπει να μαγειρεύετε γρήγορα και απλά πιάτα, όπως τηγανητές πατάτες, τηγανητά λαχανικά και ψάρια, εξασφαλίζοντας τέλειο ρόδισμα και τραγανή υφή.



SFLK1

Παιδική ασφάλεια



PRTX

Πυρίμαχη πέτρα πίτσας με χερούλια. D=35cm Ακατάλληλο για φούρνους μικροκυμάτων. Κατάλληλο για φούρνους αερίου, για να τοποθετηθεί στο γκριλ.



PPR9

Πυρίμαχη πέτρα πίτσας χωρίς χερούλια. Τετράγωνη πέτρα: M64xY2,3xB37,5 cm Κατάλληλο και για φούρνους αερίου, που τοποθετούνται στο γκριλ.



BBQ9



KITH95

Κιτ επέκτασης ύψους (950 mm), από ανοξείδωτο χάλυβα

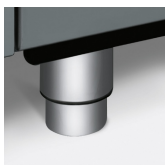

SCRP

Επαγωγικές και κεραμικές εστίες και ξύστρα τεπανιάκι



KITH900BG91

Μπάζα, 90cm, 3 πλευρές, μαύρη, για κουζίνες Concerto με μονό ή διπλό φούρνο, ύψους 900 mm



GTP

Μερικώς εξαγόμενοι τηλεσκοπικοί οδηγοί (1 επίπεδο), κατάλληλοι για παραδοσιακούς φούρνους. Κατασκευασμένα από ανοξείδωτο ατσάλι, εγγυώνται σταθερότητα και διευκολύνουν την ομαλή εξαγωγή των ταψιών.



GRILLPLATE

Universal επιφάνεια ψησίματος για εστίες επαγωγικές, αερίου, κεραμικές και ηλεκτρικές. Αντικολλητική επιφάνεια ιδανική για το ψήσιμο κρέατος, τυριών και λαχανικών. Διαστάσεις: 410 x 240cm



KIT600SNL-9

Ταινία κάλυψης για εστίες στην πίσω πλευρά, κατάλληλη για κουζίνες Concerto 90 cm



KIT90X9-1

Προστατευτική πλάτη, 90x60 cm, από ανοξείδωτο ατσάλι, για κουζίνες Concerto



KITPDQ

Πόδια μείωσης ύψους (850 mm), ανοξείδωτα, για κουζίνες



TPKPLATE

Universal επιφάνεια ψησίματος για εστίες επαγωγικές, αερίου, κεραμικές και ηλεκτρικές εστίες. Αντικολλητική επιφάνεια ιδανική για το ψήσιμο ψαριών, αυγών και λαχανικών. Διαστάσεις: 410 X 240 mm.



PALPZ

Φτυάρι πίτσας με αναδιπλούμενη χειρολαβή πλάτος: 315mm μήκος: 325mm



SMOLD

Σετ 7 καλουπιών σιλικόνης για παγωτά, γλειφιτζούρια, πραλίνες, παγάκια ή σε μερίδες φαγητού. Χρησιμοποιείται από -60°C έως +230°C

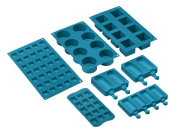





























GTT

Πλήρως εξαγόμενοι τηλεσκοπικοί οδηγοί (1 επίπεδο), κατάλληλοι για παραδοσιακούς φούρνους. Κατασκευασμένοι από ανοξείδωτο ατσάλι, εγγυώνται σταθερότητα και διευκολύνουν την ομαλή εξαγωγή των ταψιών.



Symbols glossary (TT)

-  **A:** Απόδοση στεγνώματος προϊόντος, μετρούμενη από A+++ έως D / G ανάλογα με την οικογένεια προϊόντων
-  **Παιδική ασφάλεια:** ορισμένα μοντέλα είναι εξοπλισμένα με συσκευή για το κλείδωμα του προγράμματος/κύκλου έτσι ώστε να μην μπορεί να αλλάξει κατά λάθος.
-  **Σύστημα ψύξης αέρα:** για την εξασφάλιση ασφαλών επιφανειακών θερμοκρασιών.
-  **ECO-logic:** η επιλογή σας επιτρέπει να περιορίσετε το όριο ισχύος της συσκευής για πραγματική εξοικονόμηση ενέργειας.
-  **Power Booster:** η επιλογή επιτρέπει στη ζώνη να λειτουργεί σε πλήρη ισχύ όταν απαιτείται πολύ έντονο μαγείρεμα.
-  **Εγκατάσταση σε στήλη:** Εγκατάσταση σε στήλη
-  **Πόρτες με τριπλά τζάμια:** Αριθμός τζαμιών πόρτας.
-  **Σμάλτο Ever Clean:** εφαρμόζεται ηλεκτροστατικά, από άκρη σε άκρη για την αποφυγή ρωγμών με την πάροδο του χρόνου. Είναι ένα ιδιαίτερο πυρολυτικό σμάλτο, ανθεκτικό στα οξέα, το οποίο, εκτός από ευχάριστα φωτεινό, προάγει τον καλύτερο καθαρισμό των τοιχωμάτων του φούρνου, χάρη στη μη πορώδη επιφάνεια. Ψήνεται σε θερμοκρασία άνω των 850°C και πολυμερίζεται αργά σε επιστημονικά καθορισμένο ρυθμό για να εξασφαλίσει ομοιόμορφο βάθος και αντοχή Το σμάλτο Ever Clean δημιουργεί ένα άψογο φινίρισμα τόσο στο εσωτερικό του φούρνου όσο και στα ταψιά, κάνοντας τις επιφάνειες του φούρνου απίστευτα εύκολες στον καθαρισμό. διατηρείται με την πάροδο του χρόνου καθώς μειώνει την πρόσφυση του λίπους κατά το μαγείρεμα
-  **Κάτω αντίσταση + αέρας:** ο συνδυασμός του αέρα μόνο με την κάτω αντίσταση επιτρέπει το μαγείρεμα φαγητών που έχουν ήδη μαγειρευτεί στην επιφάνεια, αλλά όχι εσωτερικά ταχύτερα. Αυτό το σύστημα συνιστάται για την ολοκλήρωση του μαγειρέματος φαγητών που είναι ήδη καλά μαγειρεμένα στην επιφάνεια, αλλά όχι εσωτερικά και απαιτούν μετρίως υψηλότερη θερμοκρασία. Ιδανικό για κάθε είδος φαγητού.
-  **Πάνω και κάτω αντίσταση με αέρα:** Έντονη και ομοιογενής παραδοσιακή μαγειρική, κατάλληλη και για σύνθετες συνταγές. Ο ανεμιστήρας είναι ενεργός και η θερμότητα έρχεται από κάτω και από πάνω ταυτόχρονα. Έτσι εξασφαλίζει ταχύτερο και πιο ομοιογενές αποτέλεσμα, διατηρώντας τα αρώματα και την υγρασία στο εσωτερικό. Ιδανικό για ζυμαρικά φούρνου, μπισκότα, ψητά και πίτες.
-  **Στατικό μαγείρεμα:** Παραδοσιακή μαγειρική λειτουργία κατάλληλη για την προετοιμασία ενός φαγητού τη φορά. Ο ανεμιστήρας δεν είναι ενεργός και η θερμότητα έρχεται από κάτω και από πάνω ταυτόχρονα. Το στατικό μαγείρεμα είναι πιο αργό και ντελικάτο, ιδανικό για καλά μαγειρεμένα και στεγνά φαγητά ακόμα και στο εσωτερικό τους. Ιδανικό για το μαγείρεμα όλων των ειδών ψητών, λιπαρών κρέατων, ψωμιού, γεμιστών κέικ.
-  **Κυκλική αντίσταση με αέρα:** Ο συνδυασμός του αέρα με την πίσω κυκλική αντίσταση δίνει μια μέθοδο μαγειρέματος ζεστού αέρα. Αυτό παρέχει πολλά οφέλη, συμπεριλαμβανομένης της μη προθέρμανσης, εάν ο χρόνος μαγειρέματος υπερβαίνει τα 20 λεπτά, χωρίς μεταφορά γεύσης κατά το μαγείρεμα διαφορετικών τροφίμων ταυτόχρονα, λιγότερη κατανάλωση ενέργειας και μικρότερους χρόνους μαγειρέματος. Καλό για όλα τα είδη φαγητού.

-  **ECO:** μαγείρεμα χαμηλής κατανάλωσης ενέργειας. Αυτή η λειτουργία είναι κατάλληλη για μαγείρεμα σε ένα μόνο ράφι με χαμηλή κατανάλωση ενέργειας. Συνιστάται για όλα τα είδη τροφίμων εκτός από αυτά που μπορούν να παράγουν πολλή υγρασία (για παράδειγμα λαχανικά). Για να επιτευχθεί η μέγιστη εξοικονόμηση ενέργειας και να μειωθεί ο χρόνος, συνιστάται να τοποθετείτε το φαγητό στο φούρνο χωρίς προθέρμανση.
-  **Μικρό γκριλ:** Για γρήγορο μαγείρεμα και ρόδισμα των τροφίμων. Καλύτερα αποτελέσματα μπορούν να επιτευχθούν χρησιμοποιώντας το επάνω ράφι για μικρά τρόφιμα, ενώ τα κάτω ράφια για μεγαλύτερα, όπως μπριζόλες ή λουκάνικα. Στο μικρό γκριλ η θερμότητα παράγεται μόνο στο κέντρο της αντίστασης, έτσι είναι ιδανικό για μικρότερες ποσότητες.
-  **Προστασία από υπερθέρμανση:** Το σύστημα ασφαλείας το οποίο απενεργοποιεί αυτόματα την εστία σε περίπτωση υπερθέρμανσης της μονάδας ελέγχου.
-  **Πλήρως γυάλινο εσωτερικό πόρτα:** Το εσωτερικό της πόρτας αποτελείται από μια ενιαία επίπεδη γυάλινη επιφάνεια που είναι εύκολη στον καθαρισμό.
-  **Ασύμμετρος φωτισμός:** Δύο αντίθετα τοποθετημένα πλευρικά φώτα σε διαφορετικό ύψος, αυξάνουν την ορατότητα στο εσωτερικό του φούρνου.
-  **Ένδειξη υπολειπόμενης θερμότητας:** Μετά την απενεργοποίηση της κεραμικής εστίας, ο δείκτης υπολειπόμενης θερμότητας δείχνει ποια από τις ζώνες θέρμανσης παραμένει ζεστή. Όταν η θερμοκρασία πέσει κάτω από τους 60 ° C, ο δείκτης σβήνει.
-  **Vapor Clean:** μια απλή λειτουργία καθαρισμού με ατμό που μαλακώνει τις επικαθήσεις στην κοιλότητα του φούρνου.
-  **LED οθόνη 4,3 ιντσών με έλεγχο από 3 πλήκτρα αφής και περιστρεφόμενα χειριστήρια**
-  **Γκριλ:** Πολύ έντονη θερμότητα προέρχεται μόνο από πάνω, από την διπλή αντίσταση. Ο ανεμιστήρας δεν είναι ενεργός. Παρέχει εξαιρετικά αποτελέσματα ψησίματος και γκρατιναρίσματος. Χρησιμοποιούμενο στο τέλος του μαγειρέματος, δίνει ένα ομοιόμορφο ρόδισμα στα πιάτα.
-  **Γκριλ με αέρα:** έντονη θερμότητα προέρχεται μόνο από την πάνω διπλή αντίσταση ενώ ο ανεμιστήρας είναι ενεργός. Επιτρέπει το βέλτιστο ψήσιμο των πιο χοντρών κομματιών κρέατος.
-  **Επαγωγική:** Το έργο αυτών των εστιών βασίζεται στην αρχή της ηλεκτρομαγνητικής επαγωγής. Η θερμότητα παράγεται απευθείας στο κάτω μέρος του τηγανιού κατά τη διάρκεια της επαφής του με την εστία.
-  **Το τζάμι της εσωτερικής πόρτας:** μπορεί να αφαιρεθεί με μερικές γρήγορες κινήσεις για τον καθαρισμό.
-  **Αυτόματο άνοιγμα:** ορισμένα μοντέλα διαθέτουν πόρτα με αυτόματο άνοιγμα όταν ολοκληρωθεί ο κύκλος, η οποία είναι μια τέλεια λύση για ντουλάπια κουζίνας χωρίς λαβές, καθώς δεν χρειάζεται λαβή. Για λόγους ασφαλείας, η πόρτα κλειδώνει αυτόματα όταν το μηχάνημα χρησιμοποιείται για να αποφευχθεί το ακούσιο άνοιγμά της.
-  **Η κοιλότητα του φούρνου έχει 5 διαφορετικά επίπεδα μαγειρέματος.**
-  **Η χωρητικότητα δηλώνει την ποσότητα του χρησιμοποιήσιμου χώρου στην κοιλότητα του φούρνου σε λίτρα.**
-  **Έλεγχος κουμπιών**

Benefit (TT)

Δυναμική ροή αέρα

Οι καλύτερες επιδόσεις μαγειρέματος εγγυώνται από την κυκλική ροή αέρα

Πολλαπλοί ανεμιστήρες και αντιστάσεις εγγυώνται την τέλεια δυναμική ροή θερμότητας και αέρα, επιτρέποντας ομοιογενές και γρήγορο μαγείρεμα μέσα στην κοιλότητα.

Επαγωγική εστία

Η επαγωγή προσφέρει γρήγορο μαγείρεμα και ακριβή έλεγχο της θερμοκρασίας

Μέσω της χρήσης κατάλληλων μαγειρικών σκευών, η επαγωγή είναι εύκολη στη χρήση και τη συντήρηση, ασφαλής και άμεση.

Vapor Clean

Με την προσθήκη νερού σε μια εσοχή στο κάτω μέρος της κοιλότητας, παράγεται ατμός, ο οποίος μαλακώνει τα υπολείμματα και διευκολύνει την απομάκρυνσή τους

Με την προσθήκη νερού σε μια εσοχή στο κάτω μέρος της κοιλότητας, παράγεται ατμός, ο οποίος μαλακώνει τα υπολείμματα και διευκολύνει την απομάκρυνσή τους

Χειρισμός αφής

Εύκολη και διαισθητική ρύθμιση με ένα μόνο άγγιγμα

Ισοθερμικός Θάλαμος

Η καλύτερη απόδοση μαγειρέματος με την υψηλότερη ενεργειακή απόδοση

Διπλός αέρας

Ο φούρνος διαθέτει δύο ανεμιστήρες εξοπλισμένους με δύο κυκλικές αντιστάσεις που επιτρέπει το μαγείρεμα με δυναμικά κυκλοφορούμενη θερμότητα

Εφαπτομενική ψύξη

Νέο σύστημα ψύξης με εφαπτομενικό ανεμιστήρα και ροή αέρα από την πόρτα έως την πλάτη της εστίας

Πολυεπίπεδος φωτισμός αλογόνου

Εσωτερικός φωτισμός αλογόνου σε διαφορετικά επίπεδα για εξαιρετική ορατότητα

Ρυθμιζόμενο ύψος

Το πάνω μέρος της κουζίνας ερχεται σε απόλυτη ευθεία με τον πάγκο χάρη στα ρυθμιζόμενα πόδια

Αφαιρούμενο εσωτερικό κρύσταλλο πόρτας

Τα εσωτερικά τζάμια της πόρτας αφαιρούνται εύκολα για πλήρη καθαρισμό

Μαγείρεμα πολλαπλών επιπέδων

Πολλά επίπεδα μαγειρέματος επιτρέπουν τη μέγιστη ευελιξία στη χρήση

Κρύα πόρτα

Κατά τη διάρκεια οποιασδήποτε λειτουργίας, το εξωτερικό τζάμι της πόρτας είναι κρύο, αποφεύγοντας κάθε πιθανό κίνδυνο εγκαυμάτων

AirFry (προαιρετικό εξάρτημα AIRFRY)

Ελαφρύτερο και πιο νόστιμο φαγητό χάρη στο καλάθι airfry (προαιρετικό αξεσουάρ)

BBQ (προαιρετικό αξεσουάρ)

Μαγείρεμα μπάρμπεκιου απευθείας στο φούρνο με τη σχάρα διπλής όψεως (προαιρετικό αξεσουάρ BBQ)

Πέτρα πίτσας (προαιρετικό αξεσουάρ)

Ψήσιμο με πυρίμαχη πέτρα για μαλακή και τραγανή πίτσα και προϊόντα μαγιάς (ΠΡΟΑΙΡΕΤΙΚΟ Αξεσουάρ STONE)

Αποθηκευτικός χώρος

Περισσότερος χώρος αποθήκευσης στο κάτω μέρος, ιδανικός για αξεσουάρ ή μαγειρικά σκεύη