

BG91IX2

Tűzhely mérete	90x60 cm
Rekeszek száma energiafogyasztási címkével	1
Sütőtér hőforrás	ELEKTROMOSSÁG
Főzőlap típusa	Indukciós
Fő sütőtér típusa	Hőlégkeveréses
Tisztító rendszer fő sütő	Gőztisztítás
EAN kód	8017709316792
Energiahatékonysági osztály	A



Design



Design	Standard	Vezérlőelemek színe	Fekete
Vezérlőpanel felülete	Rozsdamentes acél	Vezérlőelemek száma	7
Design család	Classica	Serigraphy colour	Fekete
Logó	Embossed	Kijelző	DigiScreen
Szín	Rozsdamentes acél	Ajtó	2 vízszintes panellel
Logo position	Facia below the oven	Üveg típusa	Stopsol
Felületkezelés	Szatén	Fogantyú	Smeg Classica
Serie	Concerto	Fogantyú színe	Szálcsiszolt rozsdamentes acél
Főzőlap színe	Rozsdamentes acél	Tárolórekesz	Ajtó
Vezérlés típusa	Vezérlőgombok	Lábak színe	Ezüst
Vezérlőgombok	Smeg Master Black		

Programok / Funkciók

Sütési funkciók száma 8

Hagyományos sütési funkciók

Statikus	Légkeveréses	Hőlégkeveréses
Eco	Kis grill	Nagy grill
Légkeveréses grill (nagy)	Légkeverés + alsó sütés	

Tisztítási funkciók



Főzőlap opciók



Reteszelés	Igen	Korlátozott energiafogyasztás (W)	3700, 4800, 7400 W
Korlátozott energiafogyasztású üzemmód	Igen		

Főzőlap műszaki jellemzői



Főzőzónák száma összesen 5

- Bal első - Indukciós – szimpla - 2.30 kW - Booster 3.00 kW - Ø 21.0 cm
- Bal hátsó - Indukciós – szimpla - 1.30 kW - Booster 1.40 kW - Ø 18.0 cm
- Központi - Indukciós – szimpla - 2.30 kW - Booster 3.00 kW - Ø 27.0 cm
- Jobb hátsó - Indukciós – szimpla - 1.30 kW - Booster 1.40 kW - Ø 18.0 cm
- Jobb első - Indukciós – szimpla - 2.30 kW - Booster 3.00 kW - Ø 21.0 cm

Főzőzónák száma boosterrel	5	Minimális edényátmérő kijelzése	Igen
Automatikus kikapcsolás túlmelegedés esetén	Igen	Kiválasztott zóna kijelzése	Igen
Automatikus edényérzékelés	Igen	Maradék hő kijelzés	Igen

Fő sütő műszaki jellemzők



Világítás száma	2	Kivehető belső ajtóüveg	Igen
Ventilátor száma	2	Ajtóüvegek száma összesen	3
Sütőtér nettó térfogata	115 l	Hővisszaverő ajtóüvegek száma	2
Bruttó térfogat, 1. sütőtér	129 l	Biztonsági termosztát	Igen
Sütőtér anyaga	Ever Clean zománc	Hűtőrendszer	Tangenciális
Sütőszintek száma	5	Használható sütőtér méretei (ma. x ma. x mé.)	371x724x418 mm
Sütőszintek típusa	Fémállványok	Hőmérséklet szabályozás	Elektromechanikus
Világítás típusa	Halogén	Alsó fűtőelem teljesítmény	1700 W
Világítás teljesítménye	40 W	Felső fűtőelem teljesítmény	1200 W
Sütési idő beállítása	Indítás és leállítás	Grillező elem	1700 W
Az ajtó kinyitásakor világít	Igen		
Ajtónyitás típusa	Standard, lefelé nyíló		
Kivehető ajtó	Igen		
Teljes üveg belső ajtó	Igen		

Nagy grill teljesítmény	2900 W
Körfűtőszál teljesítmény	2 x 1550 W
Grill típusa	Elektromos

Fő sütőtér jellemzői

Időzítő	Igen	Minimális hőmérséklet	50 °C
Sütés vége hangjelzés	Igen	Maximális hőmérséklet	260 °C

Mellékelt tartozékok a fő sütőhöz és főzőlaphoz

Hátsó és oldalsó ütközővel ellátott rács	1	20 mm mély tepsi	1
---	---	------------------	---

Elektromos csatlakozás

Elektromos csatlakozás névleges értéke	10600 W	További csatlakozási lehetőségek	Igen, két- és háromfázisú
Áramerősség	46 A	Frekvencia	50/60 Hz
Feszültség	220-240 V	Sorkapocs	5 pólus
Feszültség 2 (V)	380-415 V	Csatlakozódugó	Nem
A telepített elektromos kábel típusa	Igen, egyfázisú		

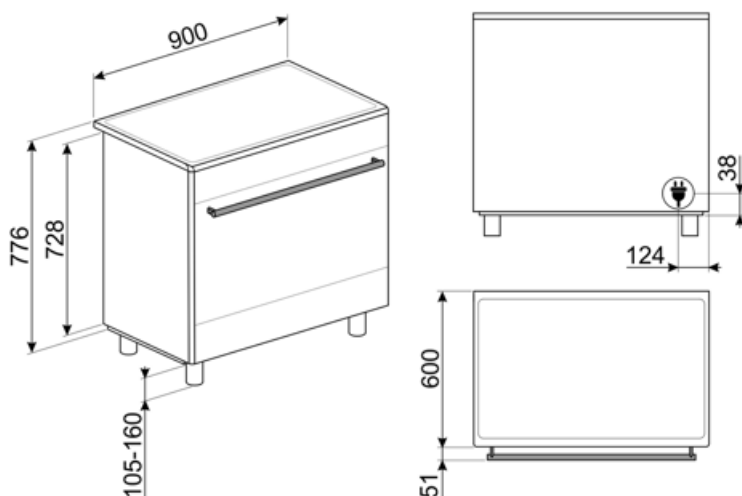

Compatible Accessories

AIRFRY9

Forrólevegős sütő állvány AIRFRY . Ideális a hagyományos zsiradékban sütés reprodukálására, de kevesebb kalóriával és zsírral. Lehetővé teszi az olyan ételek gyors és egyszerű elkészítését, mint a sült krumpli, a sült zöldségek és a hal, tökéletes pirulást és ropogásra sütést biztosítva.



BN920

Enamelled tray 90cm cavity, 20mm deep



GRILLPLATE

Univerzális sütőlap indukciós, gáz-, kerámia- és elektromos főzőlapokhoz. Tapadásmentes felület, ideális húskok, sajtok és zöldségek sütéséhez. Méretek: 410 x 240 mm.



GTT

Teljesen kihúzható teleszkópos sínek (1 szint), hagyományos sütőkhöz alkalmas. Rozsdamentes acél, garantálják a stabilitást és megkönnyítik a tálcák zökkenőmentes kihúzását.



KIT90X9-1

Hátlap, rozsdamentes acél, 90 cm, egyetlen MF vagy gázsütővel rendelkező Concerto tűzhelyekhez



KITH95

Magasságnövelő lábak (950 mm), rozsdamentes acél, Concerto tűzhelyekhez (911-966 mm)

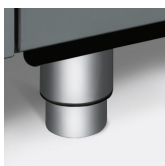

PALPZ

Pizzalapát összehajtható fogantyúval. Méretek H31,5 x M32,5 cm. Könnyen és kényelmesen használható és tárolható. Tökéletes pizza, kenyér és sós péksütemények biztonságos és professzionális tálalásához.



SFLK1

Gyerekszár



BBQ9

teflon-coated aluminum grid for 90 cm cavity



BN940

Enamelled tray 90 cm, 40 mm deep

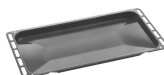

GTP

Részben kihúzható teleszkópos vezetősínek(1 szint), hagyományos sütőkhöz alkalmas. Rozsdamentes acél, garantálják a stabilitást és megkönnyítik a tálcák zökkenőmentes kihúzását.



KIT600SNL-9

Fedőszalag a főzőlap hátsó oldalához, 60 mm mélységig, 90 cm-es egysütős Concerto tűzhelyekhez



KITH900BG91

Lábazat, 90 cm, háromoldalas, fekete, BG91 tűzhelyekhez alkalmas



KITPDQ

Magasságcsökkentő lábak (850 mm), rozsdamentes acél, Concerto tűzhelyekhez (850-881 mm)



SCRP

Karcolásmentes tűzhely kaparó – indukciós és kerámia főzőlapokhoz



SMOLD

7 db-os szilikonforma készlet fagyaltokhoz, jégnyalókákhoz, pralinékhoz, jégkockákhoz vagy ételadaghoz. -60 °C és +230 °C között használható

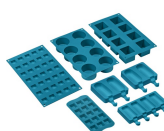





























TPKPLATE



Univerzális lemez indukciós, gáz-,
kerámia- és elektromos főzőlapokhoz.
Tapadásmentes felület ideális hal, tojás
és zöldségek sütéséhez. Méretek: 410 X
240 mm.

Symbols glossary

-  Power booster: ez az opció lehetővé teszi, hogy a főzőzóna maximális teljesítményen működjön, amikor intenzív főzésre van szükség.
-  A: Energiahatékonysági osztály
-  Vezérlőgombok
-  4,3" LED kijelző, vezérlés gombokkal + 3 érintőgombbal.
-  ECO-logic: ez az opció lehetővé teszi a készülék teljesítménykorlátjának beállítását a valódi energiamegtakarítás érdekében.
-  Gyerekzár: egyes modellek olyan funkcióval rendelkeznek, amely lehetővé teszi a program vagy ciklus zárolását, megakadályozva annak véletlen módosítását.
-  Oszlopba történő beépítés
-  Légűtő rendszer: a készülék külső felületeinek biztonságos hőmérsékleten tartásáért felelős technológia.
-  Három rétegű üveg ajtók: üvegezett ajtók száma.
-  Ever Clean zománc: Az Ever Clean zománc elektrosztatikus módszerrel viszik fel, saroktól sarokig és széltől szelig, hogy megelőzze a repedést vagy törést az idő múlásával. Ez egy különleges pirolitikus zománc, ellenálló a savakkal szemben, amely amellett, hogy kellemesen fényes, elősegíti a sütő falainak jobb tisztítását az alacsonyabb porozitásnak köszönhetően. 850°C feletti hőmérsékleten égetik ki, és tudományosan meghatározott ütemben, lassan polimerizálják, így biztosítják az egyenletes vastagságot és szilárdságot. Az Ever Clean zománc kifogástalan felületet biztosít mind a sütő belsejében, mind a tepsiken, így a sütő felületei hihetetlenül könnyen karbantarthatók az idő múlásával, mivel a zsír kevésbé tapad meg sütés közben.
-  Légkeverés alsó sütéssel: a ventilátor és az alsó fűtőelem kombinációja önmagában lehetővé teszi, hogy a felületen már megsült, de belül át nem sült ételek gyorsabban elkészüljenek. Ez a rendszer olyan ételek készre sütéséhez ajánlott, amelyek a felszínen már jól átsültek, de belül még nem, ezért kissé magasabb hőfokot igényelnek. Ideális bármilyen típusú ételhez.
-  Légkeveréses: Intenzív és homogén hagyományos sütés, komplex receptekhez is alkalmas. A ventilátor aktív, és a hő egyidejűleg alulról és felülről érkezik. A légkeveréses sütés gyorsabb és homogénebb eredményt biztosít, az ételek kívül illatosak, belül pedig nedvesebbek maradnak. Ideális tészták, kekszek, sülték és sütemények készítéséhez.
-  Statikus: Hagyományos sütés, amely egyszerre egy étel elkészítésére alkalmas. A ventilátor nem aktív, és a hő egyszerre jön alulról és felülről. A statikus sütés lassabb és finomabb, ideális a még belül is jól elkészített és száraz ételek elkészítéséhez. Ideális bármilyen típusú sütéshez, zsíros húshoz, kenyérhez, töltött süteményekhez.
-  Hőlégkeverés: tökéletes funkció minden típusú étel kíméletes elkészítéséhez. A hő a hátsó körfűtőszáלבól érkezik, mely a ventilátor által gyorsan és egyenletesen oszlik el. Ideális több szinten történő sütéshez is, az illatok és ízek keveredése nélkül.

-  **ECO:** alacsony energiafogyasztású sütés: ez a funkció különösen alkalmas alacsony energiafogyasztás mellett egy szinten történő sütésre. Minden típusú ételhez ajánlott, kivéve azokat, amelyek sok nedvességet tudnak előállítani (például a zöldségek). A maximális energiamegtakarítás és az idő csökkentése érdekében ajánlatos az ételt a sütőtér előmelegítése nélkül a sütőbe tenni
-  **Félgrill:** Élelmiszerek gyors sütéséhez és barnításához. A legjobb eredmény akkor érhető el, ha a felső szinten a kisebb dolgok vannak, az alsó szinten pedig a nagyobbak, mint például a hússzeletek vagy kolbászok. A félgrill esetében a hő csak az elem közepén keletkezik, így ideális kisebb mennyiségek esetén.
-  **Túlmelegedés elleni védelem:** a vezérlés túlmelegedése esetén a főzőlapot automatikusan kikapcsoló biztonsági rendszer.
-  **Teljesen üveg belső ajtó:** egyetlen sík felület, ami egyszerűen tisztán tartható.
-  **Oldalsó lámpák:** Két szemben lévő oldalsó lámpa növeli a láthatóságot a sütőben.
-  **Maradék hő kijelzés:** Az üvegkerámia főzőlap kikapcsolása után a maradék hő-jelző mutatja, hogy melyik főzőzóna forró még. Amikor a hőmérséklet 60°C alá csökken, a kijelző kialszik.
-  **Gőztisztítás:** egyszerű tisztítási funkció gőzzel a sütőtérben lévő lerakódások fellazítására.
-  **Grill:** Intenzív felső hőleadás a dupla fűtőszálnak köszönhetően, ventilátoros rásegítés nélkül. Ez a beállítás tökéletes ropogós textúrák kialakításához és aranybarna kérgesítéshez, mely egyenletes pirítást eredményez minden fogásnak.
-  **Légkeveréses grill:** nagyon intenzív hő jön csak felülről egy dupla fűtőelemből. A ventilátor aktív. Lehetővé teszi a legvastagabb húskok optimális grillezését. Ideális nagy húsdarabokhoz.
-  **Indukció:** Ezen főzőlapok működése az elektromágneses indukció elvén alapul. A hő közvetlenül az edény aljában keletkezik, amint az érintkezésbe kerül a főzőlappal.
-  **A belső ajtóüveg** néhány gyors mozdulattal eltávolítható a tisztításhoz.
-  **Automatikus ajtónyitás:** egyes modellek automatikusan nyitják az ajtót, amikor a ciklus véget ér, mely tökéletes megoldás a fogantyú nélküli konyhai gépekhez. A maximális biztonság érdekében az ajtó a működési ciklus alatt automatikusan zárva marad, megakadályozva a véletlen kinyitást.
-  **A sütőtérnek 5 különböző sütési szintje van.**
-  **A kapacitás a sütőtérben lévő hasznos tér méretét mutatja literben.**