

BG91IX9-1

Categoría cocina	90x60 cm
Nº de hornos con etiqueta energética.	1
Cavity heat source	Eléctrica
Tipo de encimera	Inducción
Tipo de horno principal	Termoventilado
Sistema de limpieza horno principal	Vapor Clean
Código EAN	8017709279226
Clase de eficiencia energética del modelo	A



Estética











Diseño	Estándar	Color mandos	Negro soft touch
Acabado panel de mandos	Acero inoxidable	N.º de mandos	7
Estética	Clásica	Color serigrafía	Negro
Logo	Embutido	Pantalla/Reloj	DigiScreen
Color	Acero inoxidable	Puerta	Con 2 bandas horizontales
Posición logo	Banda bajo el horno	Tipo de vidrio	Stopsol
Acabado	Satinado	Tirador	Smeg Clásica
Serie	Concerto	Color maneta	Inox
Color Encimera	Acero inoxidable	Compartimento	Solapa
Mandos	Smeg Master Pro Soft Touch	Pies	Plata

Programas/Funciones

Nº de funciones de cocción 8

Funciones de cocción tradicionales

 Estático	 Ventilado	 Termoventilado
 ECO	 Grill ancho	 Ventilador grill(completo)
 Inferior ventilado	 Asador	

Función limpieza



Opciones encimera



Bloqueo controles	Sí	Opción de limitador de potencia - Step	3700, 4800, 7400 W
Opción de limitador de potencia	Sí		

Características técnicas encimera



Número total de zonas de cocción 5

Anterior izquierda - Inducción - individual - 2.30 kW - Booster 3.00 kW - Ø 21.0 cm

Posterior izquierda - Inducción - individual - 1.30 kW - Booster 1.40 kW - Ø 18.0 cm

Central - Inducción - individual - 2.30 kW - Booster 3.00 kW - Ø 27.0 cm

Posterior derecha - Inducción - individual - 1.30 kW - Booster 1.40 kW - Ø 18.0 cm

Anterior derecha - Inducción - individual - 2.30 kW - Booster 3.00 kW - Ø 21.0 cm

Número de zonas de cocción con booster	5	Indicador diámetro mínimo de uso	Sí
Detención automática en caso de sobrecalentamiento	Sí	Indicador zona seleccionada	Sí
Adaptación automática al diámetro de la olla	Sí	Indicador de calor residual	Sí

Características técnicas horno principal



Nº luces	2	Vidrio interno desmontable	Sí
Número ventiladores	2	N.º de vidrios de puerta horno	3
Volumen útil del primer compartimento de cocción	115 l	N.º de vidrios de puerta reflectantes del calor	2
Capacidad bruta (Lt) horno 1	129 l	Termostato de seguridad	Sí
Material de la cavidad	Esmalte Ever Clean	Sistema de enfriamiento	Tangencial
Nº de estantes	5	Dimensiones útiles interior cavidad (axl x p)	371x724x418 mm
Tipo de estantes	Bastidores metálicos	Regulación de la temperatura	Electromecánico
Tipo de Luz	Halógenas	Resistencia inferior - Potencia	1700 W
Potencia luz	40 W	Resistencia superior - Potencia	1200 W
Opciones de programación tiempo de cocción	Inicio y fin		
Encendido de la luz al abrir la puerta	Sí		

Sistema apertura puerta	Apertura solapa	Resistencia grill - Potencia	1700 W
Puerta desmontable	Sí	Resistencia grill ancho - Potencia	2900 W
Puerta interna de vidrio	Sí	Resistencia circular - Potencia	2 x 1550 W
		Tipo de grill	Eléctrico

Opciones horno principal

Temporizador	Sí	Temperatura mínima	50 °C
Alarma acústica de fin de cocción	Sí	Temperatura máxima	260 °C

Equipo accesorios horno principal y encimera

Rasqueta	1	Bandeja profunda 40mm	1
Rejilla con tope trasero y lateral	1	Rejilla inserción bandeja	1

Conexión eléctrica

Datos nominales de conexión eléctrica	10600 W	Frecuencia	50/60 Hz
Corriente	46 A	Bornera	5 poli
Tensión	220-240 V	Enchufe	No
Tensión 2 (V)	380-415 V		

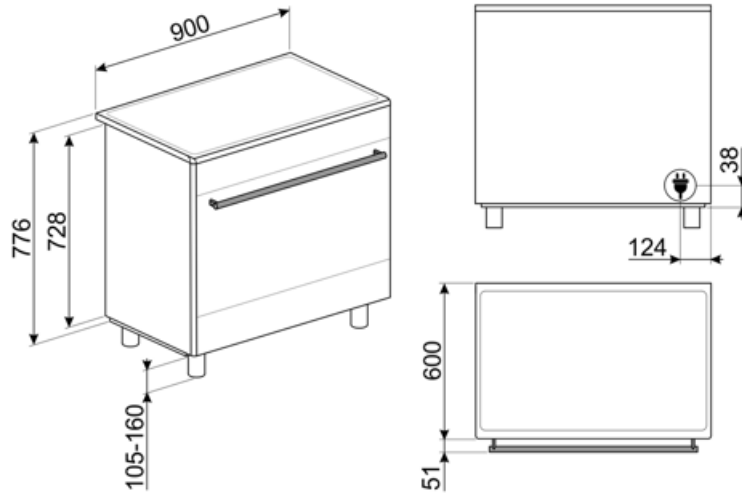

Accesorios Compatible

AIRFRY9

Air fryer rack AIRFRY . Ideal for recreating traditional frying in the oven, but with fewer calories and less fat. It allows you to cook quickly and simply dishes such as French fries, fried vegetables and fish, ensuring perfect browning and crispiness.



BBQ9

teflon-coated aluminum grid for 90 cm cavity



BN940

Enamelled tray 90 cm, 40 mm deep



GTP

Guías telescópicas extracción parcial (1 nivel) Extracción: 433 mm Material: acero inoxidable AISI 430 pulido



KIT600SNL-9

Tira de cubierta para la parte trasera de la placa de cocción, profundidad 60 mm, adecuada para cocinas Concerto de 90 cm de un solo horno



KITH900BG91

Plinth, 90cm, three sides, black, suitable for Concerto cookers single or double cavities, high 900 mm



KITPDQ

Height reduction feet (850mm), stainless steel, for Concerto cookers (850-881mm)



PALPZ

Pala de pizza con mango plegable
Ancho : 315mm Largo : 325mm



AL90X9

Tope posterior compatible con cocinas de concierto de 90 cm y SX91



BN920

Enamelled tray 90cm cavity, 20mm deep



GRILLPLATE

Universal griddle for induction, gas, ceramic and electric hobs. Non-stick surface ideal for cooking meat, cheese and vegetables. Dimensions: 410 x 240 mm.



GTT

Guías telescópicas extracción total (1 nivel) Extracción: 433 mm Material: acero inoxidable AISI 430 pulido



KIT90X9-1

Trasera, 90x60 cm, acero inoxidable, para cocinas Concerto



KITH95

Height extension feet (950mm), stainless steel, suitable for Concerto cookers (911-966mm)



KITROT9

Kit asador para cocinas 90x60



SCRP

Non-scratch hob scraper - suitable for induction and ceramic hobs





SFLK1



TPKPLATE



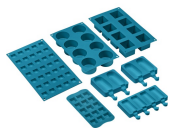









Universal plate for induction, gas, ceramic and electric hobs. Non-stick surface ideal for cooking fish, eggs and vegetables. Dimensions: 410 X 240 mm.

















SMOLD

Set de 7 moldes de silicona para helados, polos, bombones, cubitos de hielo o para racionar comida. Utilizable de -60 ° C a + 230 ° C

Symbols glossary

-  Energy efficiency class A
-  Bloqueo de control: la opción de bloqueo de mandos, presente en diferentes tipos de productos, le permite bloquear todas las funciones y programas establecidos, así como los controles, para una seguridad total, especialmente en presencia de niños.
-  Refrigeración tangencial: este innovador sistema de refrigeración permite tener una puerta a una temperatura controlada durante la cocción. Además de las ventajas ofrecidas en términos de seguridad, el sistema permite proteger los muebles en los que se inserta el horno, evitando el sobrecalentamiento.
-  ECO-logic: la opción ECO-logic limita la potencia total absorbida al valor promedio (3.0 kW) instalado en las casas, de modo que otros aparatos se pueden usar simultáneamente y ahorrar energía.
-  Ventilador + resistencia única (cocción delicada): la combinación del ventilador y el elemento de calentamiento inferior solo permite que la cocción se complete más rápidamente. Se recomienda este sistema para terminar de cocinar alimentos que ya están bien cocidos en la superficie, pero no internamente, lo que requiere un calor moderado más alto. Ideal para cualquier tipo de comida.
-  Resistencia cielo + resistencia inferior (cocción tradicional o estática): el calor, que proviene de la parte superior e inferior al mismo tiempo, hace que este sistema sea adecuado para cocinar cualquier tipo de alimento. La cocina tradicional, también llamada estática o termo radiante, es adecuada para cocinar solo un plato a la vez. Ideal para cualquier tipo de asado, pan, pasteles rellenos y en cualquier caso particularmente adecuado para carnes grasas como el ganso o el pato.
-  Opción Booster: La opción Booster presente en las placas de inducción permite que las ollas funcionen a la máxima potencia, cuando es necesario cocinar alimentos que requieren una cocción muy intensa.
-  Instalación en columna
-  Puerta de triple acristalamiento: en los modelos de gama alta, la puerta del horno tiene tres paneles que ayudan a mantener el exterior del horno a temperatura ambiente durante la cocción, lo que garantiza la máxima seguridad. Los dos vidrios internos que reflejan el calor evitan la dispersión del calor para una mayor eficiencia.
-  Esmalte Ever Clean: el esmalte Ever Clean con el que se trata la cavidad del horno reduce la adherencia de la grasa para cocinar. Es un esmalte pirolítico y resistente a los ácidos que, además de ser agradablemente brillante, favorece una mayor limpieza de las paredes del horno, gracias a su menor porosidad.
-  Ventilador + resistencia superior + resistencia inferior: funcionamiento del ventilador, combinado con Cocción tradicional, garantiza una cocción uniforme incluso con recetas complejas. Ideal para galletas y pasteles, incluso cocinado simultáneamente en varios niveles .
-  Ventilador + resistencia circular (cocción forzada o ventilada): la combinación del ventilador y el elemento de calentamiento circular (incorporado en la parte posterior del horno) permite cocinar diferentes alimentos en varios niveles, siempre que necesiten las mismas temperaturas y el mismo tipo de cocción. La circulación de aire caliente asegura una distribución de calor instantánea y uniforme. Será posible, por ejemplo, cocinar pescado, verduras y galletas simultáneamente sin ninguna mezcla de olores y sabores .

-  **ECO:** la combinación de la parrilla y la resistencia inferior más el ventilador es particularmente adecuado para cocinar pequeñas cantidades de comida, con bajo consumo de energía .
-  **Ventilador + resistencia grill:** el aire producido por el ventilador suaviza la onda de calor generada por la parrilla, lo que permite una parrilla óptima incluso para alimentos gruesos. Ideal para grandes cortes de carne (por ejemplo, codillo de cerdo). En los modelos con 10 y 11 funciones, el elemento de parrilla se compone de un elemento doble de mayor tamaño que la parrilla tradicional, lo que permite un rendimiento excepcional (cocción y asado rápido de carne grande a la parrilla).
-  **Anti-sobrecalentamiento:** el sistema anti-sobrecalentamiento provoca un apagado automático cuando las temperaturas superan las de seguridad
-  **Interior puerta todo vidrio:** el interior de la puerta del horno tiene una superficie completamente lisa sin tornillos, lo que facilita la eliminación de la suciedad y hace que la limpieza sea más práctica.
-  **2 lámparas halógenas:** la presencia de 2 lámparas halógenas dispuestas asimétricamente hace que el espacio interior sea aún más brillante, eliminando las esquinas oscuras.
-  **Indicador de calor residual:** después de apagar la zona de cocción, el indicador de calor residual indica si el área aún está caliente, aprovechándola para mantener calientes los alimentos. Cuando la temperatura ha caído por debajo de 60 ° C, la luz se apagará.
-  **Vapor clean:** la función especial VAPOR CLEAN facilita la limpieza mediante el uso del vapor generado al insertar una pequeña dosis de agua en la ranura de la cavidad.
-  **Resistencia Grill:** el calor derivado del elemento del grill permite obtener excelentes resultados de parrilla, especialmente con carnes de espesor medio / pequeño y, en combinación con el asador (en los modelos previstos), permite un dorado uniforme al final de la cocción. Ideal para salchichas , costillas, tocino. En los hornos de 8, 10 y 11 funciones, el elemento del grill se compone de un elemento doble que permite asar sobre toda la superficie de soporte (grill largo). Esta función en estos modelos permite asar de una manera grandes cantidades uniformes de comida, especialmente carne .
-  **Función de pizza:** esta función está específicamente dedicada a cocinar pizza rápidamente, usando microondas. Para optimizar el resultado, use la función en combinación con el plato Chef
-  **Inducción:** la placa de inducción funciona a través de bobinas circulares que emiten un campo magnético solo en contacto con un recipiente con un fondo hecho de material ferroso, al que se transfiere el calor. Se caracteriza por una mayor eficiencia y mayor seguridad.
-  **Vidrio interno extraíble:** el horno tiene una puerta con vidrio interno extraíble para facilitar la limpieza y, por lo tanto, una higiene más profunda.
-  **Apertura automática:** los lavavajillas de apertura automática permiten colocarlo en cocinas sin tirador. Simplemente presionando el área central en la parte superior de la puerta, es posible abrir el lavavajillas. Una característica de seguridad evita la apertura accidental. En caso de fallo temporal de energía, un dispositivo de apertura manual permite que el lavavajillas se abra de todos modos.
-  **5 niveles de cocción:** los hornos Smeg tienen 5 niveles de cocción que le permiten cocinar diferentes platos al mismo tiempo, lo que garantiza una reducción en el consumo.
-  **Indica el volumen útil de la cavidad del horno**



4.3 inch display with LED technology, usability
with knobs + 3 touch keys