

BG91IX9-1

Categoria cucina	90x60 cm
N° di cavità soggette energy label	1
Fonte di calore cavità principale	Elettrico
Tipo pianale	Induzione
Tipo forno principale	Termoventilato
Sistema pulizia forno principale	Vapor Clean
Codice EAN	8017709279226
Classe efficienza energetica	A



Estetica



Design	Standard	Colore manopole	Nero soft touch
Finitura pannello comandi	Acciaio	N° manopole	7
Estetica	Classica	Colore serigrafia	Nero
Logo	Imbutito	Nome display	DigiScreen
Colore	Acciaio Inox	Porta	Con 2 fasce orizzontali
Posizione logo	Fascia sotto forno	Tipo vetro	Stopsol
Finitura	Satinato	Maniglia	Smeg Classica
Serie	Concerto	Colore maniglia	Inox spazzolato
Colore pianale	Acciaio inox	Vano	Ribaltina
Tipologia manopole	Smeg Master Pro Soft Touch	Colore piedini	Silver

Programmi / Funzioni forno principale

N° funzioni di cottura 8

Funzioni cottura tradizionali

 Statico	 Ventilato	 Termo-ventilato
 Eco	 Grill largo	 Grill largo ventilato
 Base ventilata	 Girarrosto	

Funzioni pulizia



Opzioni pianale



Control lock	Sì	Opzione Limitatore di Potenza in W	3700, 4800, 7400 W
Opzione Limitatore di Potenza	Sì		

Caratteristiche tecniche pianale



Numero totale di zone di cottura 5

Anteriore sinistra - Induzione - Singolo - 2.30 kW - Booster 3.00 kW - Ø 21.0 cm
 Posteriore sinistra - Induzione - Singolo - 1.30 kW - Booster 1.40 kW - Ø 18.0 cm
 Centrale - Induzione - Singolo - 2.30 kW - Booster 3.00 kW - Ø 27.0 cm
 Posteriore destra - Induzione - Singolo - 1.30 kW - Booster 1.40 kW - Ø 18.0 cm
 Anteriore destra - Induzione - Singolo - 2.30 kW - Booster 3.00 kW - Ø 21.0 cm

Numero zone di cottura con booster	5	Indicatore diametro minimo di utilizzo	Sì
Auto-arresto in caso di surriscaldamento	Sì	Indicatore zona selezionata	Sì
Adattamento automatico al diametro della pentola	Sì	Spia calore residuo	Sì

Caratteristiche tecniche forno principale



N° di luci	2	Vetro interno removibile	Sì
N° di ventole	2	N° vetri porta forno	3
Volume netto della cavità	115 l	N° vetri porta termoriflettenti	2
Volume lordo della prima cavità	129 l	Termostato di sicurezza	Sì
Materiale della cavità	Smalto Ever Clean	Sistema di raffreddamento	Tangenziale
N° di ripiani	5	Dimensioni utili interno cavità (hxlxp)	371x724x418 mm
Tipo ripiani	Telai	Regolazione della temperatura	Elettromeccanica
Tipo di luci	Alogene	Resistenza suola - Potenza	1700 W
Potenza luce	40 W	Resistenza cielo - Potenza	1200 W
Opzioni di programmazione tempo cottura	Inizio e fine	Resistenza grill - Potenza	1700 W
Accensione luce all'apertura porta	Sì		
Apertura porta	A ribalta		

Porta smontabile	Sì	Resistenza grill largo - Potenza	2900 W
Porta interna tuttovetro	Sì	Resistenza circolare - Potenza	2 x 1550 W
		Tipo grill	Elettrico

Opzioni forno principale

Programmatore Tempo	Sì	Temperatura minima	50 °C
Allarme acustico di fine cottura	Sì	Temperatura massima	260 °C

Dotazione accessori forno principale e pianale

Raschietto	1	Bacinella profonda 40mm	1
Griglia forno con stop e fermi	1	Griglia inserto bacinella	1

Collegamento Elettrico

Dati nominali di collegamento elettrico	10600 W	Frequenza	50/60 Hz
Corrente	46 A	Morsettiera	5 poli
Tensione	220-240 V	Spina	No
Tensione 2 (V)	380-415 V		

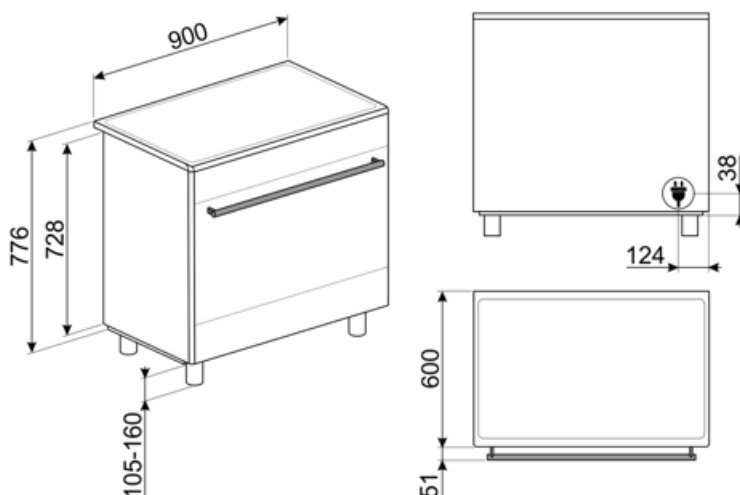

Accessori Compatibili

AIRFRY9

Cestello per frittura ad aria AIRFRY. Ideale per ricreare in forno l'effetto della frittura tradizionale con la metà delle calorie e dei grassi. Permette di cuocere in modo veloce e semplice pietanze come patatine, verdure e pesce, garantendo una perfetta doratura e croccantezza.



BBQ9

Griglia in alluminio teflonato per cavità da 90 cm



BN940

Bacinella smaltata 90 cm, profondità 40 mm



GTP

Guide telescopiche ad estrazione parziale su un livello per forni tradizionali. Realizzate in acciaio, garantiscono stabilità e agevolano l'estrazione delle teglie.



KIT600SNL-9

Kit copertura per installazione isola da inserire al posto dell'alzatina, per cucine Concerto 90cm con una cavità



KITH900BG91

KIT zoccolo, 90cm, tre lati, nero, per cucine Concerto singola o doppia cavità, altezza 900 mm



KITPDQ

Kit piedi per riduzione altezza (850mm), acciaio inox, cucine Concerto (850-881mm)



PALPZ

Paletta pizza con manico ripiegabile. Dimensioni L31,5 x H32,5 cm. Facile e comoda da utilizzare e da riporre. Perfetta per infornare e servire pizza, pane e pasticceria salata in modo sicuro e professionale. Utile anche per il controllo della cottura.



AL90X9

Alzatina inox per cucine Concerto 90cm con piano gas e forno MF



BN920

Bacinella smaltata cavità 90 cm, profondità 20 mm



GRILLPLATE

Bistecchiera universale per piani a induzione, gas, ceramici ed elettrici. Superficie antiaderente ideale per la cottura di carne, formaggi e verdure. Dimensioni: 410 x 240 mm.



GTT

Guide telescopiche ad estrazione totale su un livello per forni tradizionali. Realizzate in acciaio, garantiscono stabilità e agevolano l'estrazione delle teglie.



KIT90X9-1

Schienale acciaio inox, 90cm, per cucine Concerto tutto forno MF o gas



KITH95

Kit estensione altezza (950mm), acciaio inox, per cucine Concerto, (911-966mm)



KITROT9

Kit girarrosto per cucine con cavità 115 L



SCRP

Raschietto per piani cottura - adatto per piani induzione e ceramici





SFLK1

Blocco sicurezza

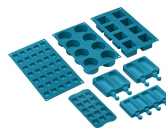

SMOLD













Set con 7 stampi in silicone per gelati, ghiaccioli, ghiaccio e per porzionare i cibi. Utilizzabili da -60°C a +230°C



TPKPLATE

Piastra universale per piani a induzione, gas, ceramici ed elettrici. Superficie antiaderente ideale per la cottura di pesce, uova e verdure. Dimensioni: 410 X 240 mm.

Glossario simboli

-  **Opzione Booster:** L'Opzione Booster presente sui piani di cottura a induzione, permette alla piastra di lavorare alla massima potenza, quando si rende necessario cucinare cibi che richiedono cotture molto intense.
-  **Classe di efficienza energetica A**
-  **Raffreddamento tangenziale:** Questo innovativo sistema di raffreddamento permette di avere una porta a temperatura controllata durante la cottura. Oltre ai vantaggi offerti in termini di sicurezza, il sistema permette di proteggere i mobili in cui il forno è inserito, evitandone il surriscaldamento.
-  **ECO-logic:** L'opzione ECO-logic limita la potenza totale assorbita al valore medio (3,0 kW) installato nelle abitazioni, così da poter utilizzare contemporaneamente anche altri elettrodomestici e risparmiare energia.
-  **Base ventilata:** la combinazione tra la ventola e la sola resistenza inferiore consente di completare più velocemente la cottura di cibi già cotti in superficie ma non internamente. Questo sistema è consigliato per terminare la cottura di cibi già ben cotti in superficie, ma non internamente, che richiedono perciò un moderato calore superiore. Ideale per qualsiasi tipo di cibo.
-  **Statico:** Cottura tradizionale adatta alla preparazione di una pietanza per volta. La ventola non è attiva e il calore proviene contemporaneamente dal basso e dall'alto. La cottura statica è più lenta e delicata, ideale per ottenere pietanze ben cotte e asciutte anche all'interno. Ideale per cuocere arrosti di qualsiasi tipo, carni grasse, pane, torte ripiene.
-  **Blocco comandi:** L'opzione blocco comandi, presente su diverse tipologie di prodotti, permette di bloccare tutte le funzioni e i programmi impostati, nonché i comandi, per una totale sicurezza soprattutto in presenza di bambini.
-  **Installazione a colonna.**
-  **Porta a triplo vetro:** Nei modelli top di gamma, la porta del forno prevede tre vetri che contribuiscono a mantenere l'esterno del forno a temperatura ambiente durante la cottura, garantendo la massima sicurezza. I due vetri interni termoriflettenti impediscono la dispersione del calore per una maggiore efficienza.
-  **Smalto Ever Clean:** lo smalto Ever Clean viene applicato elettrostaticamente, da angolo ad angolo e da bordo a bordo per evitare crepe o screpolature nel tempo. Si tratta di un particolare smalto pirolitico, resistente agli acidi che, oltre a risultare gradevolmente luminoso, favorisce una maggiore pulizia delle pareti del forno, grazie ad una sua minore porosità. Viene cotto a oltre 850 °C e polimerizzato lentamente a una velocità determinata scientificamente per garantire una profondità e una resistenza uniformi. Lo smalto Ever Clean crea una finitura impeccabile sia sull'interno del forno che sulle teglie, rendendo le superfici del forno incredibilmente facili da mantenere in quanto riduce l'aderenza dei grassi in cottura.
-  **Ventilato:** Cottura tradizionale intensa ed omogenea, adatta anche a ricette complesse. La ventola è attiva e il calore proviene contemporaneamente dal basso e dall'alto. La cottura ventilata assicura un risultato più veloce e omogeneo, lasciando i cibi fragranti fuori e più umidi all'interno. Ideale pasta al forno, biscotti, arrosti e crostate.
-  **Termo-ventilato:** è la funzione perfetta per cuocere tutti i tipi di pietanze in modo più delicato. Il calore proviene dalla parte posteriore del forno e si distribuisce in modo rapido e uniforme. La ventola è attiva. È ideale anche per cuocere su più livelli senza mescolare odori e sapori.

-  **ECO:** cottura a basso consumo energetico: questa funzione è particolarmente indicata per la cottura su singolo ripiano a bassi consumi energetici. È consigliata per tutti i tipi di alimenti tranne quelli che possono generare molta umidità (ad esempio le verdure). Per ottenere il massimo risparmio energetico e ridurre i tempi, si raccomanda di infornare gli alimenti senza preriscaldare il vano cottura.
-  **Grill ventilato:** calore molto intenso proveniente solo dall'alto da un doppio elemento riscaldante. La ventola è attiva. Consente la grigliatura ottimale anche delle carni più spesse. Ideale per grossi tagli di carne.
-  **Anti-surriscaldamento:** Il sistema Anti-surriscaldamento provoca lo spegnimento automatico quando le temperature superano quelle di sicurezza
-  **Interno porta tuttovetro:** L'interno porta del forno presenta una superficie completamente liscia e senza viti, che facilita la rimozione dello sporco e rende più pratica la pulizia.
-  **2 lampade alogene:** La presenza di 2 lampade alogene disposte asimmetricamente rende ancora più luminoso lo spazio interno, eliminando angoli bui.
-  **Indicatore di calore residuo:** Dopo lo spegnimento della zona cottura, l'indicatore di calore residuo segnala se la zona è ancora calda, usufruendone così per mantenere caldi i cibi. Quando la temperatura si sarà abbassata sotto i 60°C la spia si spegnerà.
-  **Vapor clean:** la particolare funzione VAPOR CLEAN facilita la pulizia attraverso l'impiego del vapore che si genera inserendo nell'apposita imbutitura della cavità una piccola dose di acqua.
-  **Display da 4,3 pollici con tecnologia LED, usabilità con manopole + 3 tasti touch**
-  **Grill:** Calore molto intenso proveniente solo dall'alto da un doppio elemento riscaldante. La ventola non è attiva. Consente di ottenere ottimi risultati di grigliatura e di gratinatura. Utilizzato a fine cottura conferisce una doratura uniforme alle pietanze.
-  **Girarrosto:** il girarrosto (dove previsto) funziona in combinazione con la resistenza grill, consentendo una perfetta doratura dei cibi.
-  **Induzione:** Il piano a induzione funziona tramite bobine circolari che emettono un campo magnetico solo a contatto con un recipiente dal fondo in materiale ferroso, al quale viene trasferito calore. Si caratterizza per una maggiore efficienza e per una sicurezza superiore.
-  **Vetro interno rimovibile:** Il forno ha la porta con il vetro interno rimovibile per agevolare le operazioni di pulizia e avere così un'igiene più profonda.
-  **Apertura automatica:** Le lavastoviglie con apertura automatica ne consentono l'inserimento in cucine senza maniglie. Tramite una semplice pressione nella zona centrale in alto della porta è possibile aprire la lavastoviglie. Un accorgimento di sicurezza evita aperture accidentali. In caso di assenza temporanea della corrente elettrica, un dispositivo di apertura manuale consente di aprire comunque la lavastoviglie.
-  **5 livelli di cottura:** I forni Smeg, prevedono 5 livelli di cottura che consentono di cucinare pietanze differenti contemporaneamente, assicurando una riduzione dei consumi.
-  **Indica il volume utile della cavità del forno.**