

## BG91N2

Tűzhely mérete	90x60 cm
Rekeszek száma energiafogyasztási címkével	1
Sütőtér hőforrás	ELEKTROMOSSÁG
Főzőlap típusa	Gáz
Fő sütőtér típusa	Hőlégkeveréses
Tisztító rendszer fő sütő	Gőztisztítás
EAN kód	8017709316716
Energiahatékonysági osztály	A



## Design



<b>Design</b>	Standard	<b>Vezérlőgombok</b>	Smeg Master Black
<b>Vezérlőpanel felülete</b>	Rozsdamentes acél	<b>Vezérlőelemek színe</b>	Fekete
<b>Design család</b>	Classica	<b>Vezérlőelemek száma</b>	7
<b>Logó</b>	Assembled	<b>Serigraphy colour</b>	Ezüst
<b>Szín</b>	Fekete	<b>Kijelző</b>	DigiScreen
<b>Logo position</b>	Facia below the oven	<b>Ajtó</b>	2 vízszintes pannellel
<b>Hátfal-magasítás</b>	Igen	<b>Üveg típusa</b>	Stopsol
<b>Serie</b>	Concerto	<b>Fogantyú</b>	Smeg Classica
<b>Főzőlap színe</b>	Rozsdamentes acél	<b>Fogantyú színe</b>	Szálcsiszolt rozsdamentes acél
<b>Edénytartó állványok típusa</b>	Öntöttvas	<b>Tárolórekesz</b>	Ajtó
<b>Vezérlés típusa</b>	Vezérlőgombok	<b>Lábak színe</b>	Ezüst

## Programok / Funkciók

Sütési funkciók száma 8

Hagyományos sütési funkciók

 Statikus	 Légkeveréses	 Hőlégkeveréses
 Eco	 Kis grill	 Nagy grill
 Légkeveréses grill (nagy)	 Légkeverés + alsó sütés	

## Tisztítási funkciók

 Gőztisztítás

## Főzőlap műszaki jellemzői

UR

Főzőzónák száma összesen 5

Bal első - Gáz - Gyors - 2.90 kW

Bal hátsó - Gáz - Félgyors - 1.80 kW

Központi - Gáz - UR - 4.00 kW

Jobb hátsó - Gáz - Félgyors - 1.80 kW

Jobb első - Gáz - AUX - 1.00 kW

Gázégők típusa Standard

Automatikus Igen

elektronikus gyújtás

Gázbiztonsági szelepek Igen

Égőfejek

Matt fekete zománcozott

## Fő sütő műszaki jellemzők



Világítás száma 2

Ventilátor száma 2

Sütőtér nettó térfogata 115 l

Bruttó térfogat, 1. sütőtér 129 l

Sütőtér anyaga Ever Clean zománc

Sütőszintek száma 5

Sütőszintek típusa Fémállványok

Világítás típusa Halogén

Világítás teljesítménye 40 W

Sütési idő beállítása Indítás és leállítás

Az ajtó kinyitásakor világít Igen

Ajtónyitás típusa Standard, lefelé nyíló

Kivehető ajtó Igen

Teljes üveg belső ajtó Igen

Kivehető belső ajtóüveg Igen

Ajtóüvegek száma összesen 3

Hővisszaverő ajtóüvegek száma 2

Biztonsági termosztát Igen

Hűtőrendszer Tangenciális

Használható sütőtér méretei (ma. x ma. x mé.) 371x724x418 mm

Hőmérséklet szabályozás Elektromechanikus

Alsó fűtőelem teljesítmény 1700 W

Felső fűtőelem teljesítmény 1200 W

Grillező elem 1700 W

Nagy grill teljesítmény 2900 W

Körfűtőszál teljesítmény 2 x 1550 W

Grill típusa Elektromos

## Fő sütőtér jellemzői

Időzítő Igen

Sütés vége hangjelzés Igen

Minimális hőmérséklet 50 °C

Maximális hőmérséklet 260 °C

## Mellékelt tartozékok a fő sütőhöz és főzőlaphoz

Hátsó és oldalsó  
ütközővel ellátott rács

1

20 mm mély tepsi

1

## Elektromos csatlakozás

Elektromos csatlakozás  
névleges értéke 3200 W  
Áramerősség 14 A  
Feszültség 220-240 V  
Cable testing Yes

Frekvencia 50/60 Hz  
Sorkapocs 3 poles  
Csatlakozódugó Nem

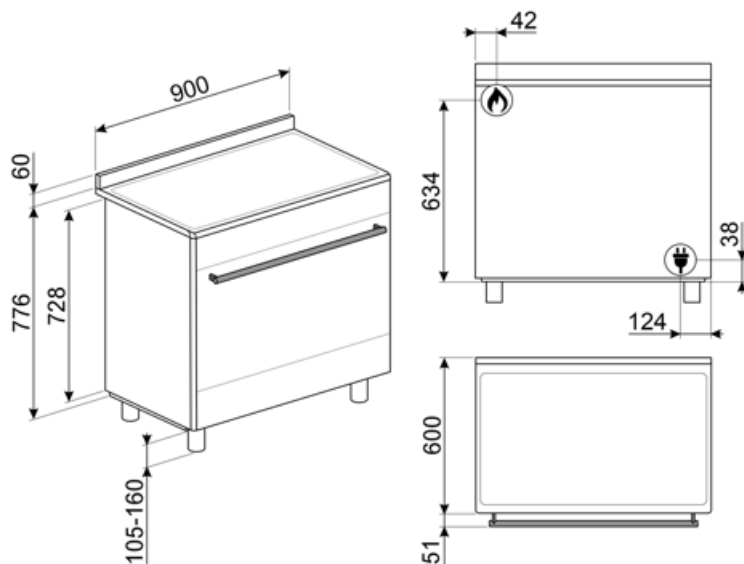

## Compatible Accessories

### AIRFRY9

Forrólevegős sütő állvány AIRFRY . Ideális a hagyományos zsiradékban sütés reprodukálására, de kevesebb kalóriával és zsírral. Lehetővé teszi az olyan ételek gyors és egyszerű elkészítését, mint a sült krumpli, a sült zöldségek és a hal, tökéletes pirulást és ropogásra sütést biztosítva.



### BBQ9

teflon-coated aluminum grid for 90 cm cavity



### BN640

Zománcozott tepsi 45 cm-es és 60 cm-es sütőkhöz. Mélység 540 mm. Tökéletes húsk és halak mártásban történő sütéséhez és pírításához. Könnyű és ropogós köretekkel való kísérletezéshez is ideális



### BN940

Enamelled tray 90 cm, 40 mm deep



### GTT

Teljesen kihúzható teleszkópos sínek (1 szint), hagyományos sütőkhöz alkalmas. Rozsdamentes acél, garantálják a stabilitást és megkönnyítik a tálcák zökkenőmentes kihúzását.



### KIT90N9

Fekete hátlap, 90 cm, BU és BM tűzhelyekhez



### KITH900BG91

Lábazat, 90 cm, háromoldalas, fekete, BG91 tűzhelyekhez alkalmas



### KITPDQ

Magasságcsökkentő lábak (850 mm), rozsdamentes acél, Concerto tűzhelyekhez (850-881 mm)



### AL90X9

Falvédő, 90 cm-es Concerto tűzhelyekhez gáz főzőlappal és MF sütővel



### BN620-1

Zománcozott tepsi 45 cm-es és 60 cm-es sütőkhöz. Mélység 20 mm. Tökéletes a sós és édes sütemények széles skálájához.



### BN920

Enamelled tray 90cm cavity, 20mm deep



### GTP

Részben kihúzható teleszkópos vezetősínek(1 szint), hagyományos sütőkhöz alkalmas. Rozsdamentes acél, garantálják a stabilitást és megkönnyítik a tálcák zökkenőmentes kihúzását.



### KIT600SNL-9

Fedőszalag a főzőlap hátsó oldalához, 60 mm mélységig, 90 cm-es egysütős Concerto tűzhelyekhez



### KIT90X9-1

Hátlap, rozsdamentes acél, 90 cm, egyetlen MF vagy gázsütővel rendelkező Concerto tűzhelyekhez

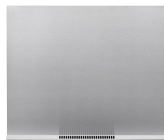

### KITH95

Magasságnövelő lábak (950 mm), rozsdamentes acél, Concerto tűzhelyekhez (911-966 mm)



### PALPZ

Pizzalapát összehajtható fogantyúval. Méretek H31,5 x M32,5 cm. Könnyen és kényelmesen használható és tárolható. Tökéletes pizza, kenyér és sós péksütemények biztonságos és professzionális tálalásához.







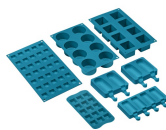









**SFLK1**  
Gyerekzár















**SMOLD**

7 db-os szilikonforma készlet  
fagylaltokhoz, jégnyalókákhoz,  
pralinékhoz, jégkockákhoz vagy  
ételadaghoz. -60 °C és +230 °C között  
használható

## Symbols glossary

-  A: Energiahatékonysági osztály
-  Oszlopba történő beépítés
-  Három rétegű üveg ajtók: üvegezett ajtók száma.
-  Nagy teherbírású öntöttvas edénytartók: a maximális stabilitás és ellenállóképesség érdekében.
-  Léghűtő rendszer: a készülék külső felületeinek biztonságos hőmérsékleten tartásáért felelős technológia.
-  Ever Clean zománc: Az Ever Clean zománc elektrosztatikus módszerrel viszik fel, saroktól sarokig és széltől szélig, hogy megelőzze a repedést vagy törést az idő múlásával. Ez egy különleges pirolitikus zománc, ellenálló a savakkal szemben, amely amellett, hogy kellemesen fényes, elősegíti a sütő falainak jobb tisztítását az alacsonyabb porozitásnak köszönhetően. 850°C feletti hőmérsékleten égetik ki, és tudományosan meghatározott ütemben, lassan polimerizálják, így biztosítják az egyenletes vastagságot és szilárdságot. Az Ever Clean zománc kifogástalan felületet biztosít mind a sütő belsejében, mind a tepsiken, így a sütő felületei hihetetlenül könnyen karbantarthatók az idő múlásával, mivel a zsír kevésbé tapad meg sütés közben.
-  Légkeverés alsó sütéssel: a ventilátor és az alsó fűtőelem kombinációja önmagában lehetővé teszi, hogy a felületen már megsült, de belül át nem sült ételek gyorsabban elkészüljenek. Ez a rendszer olyan ételek készre sütéséhez ajánlott, amelyek a felszínen már jól átsültek, de belül még nem, ezért kissé magasabb hőfokot igényelnek. Ideális bármilyen típusú ételhez.
-  Légkeverés: Intenzív és homogén hagyományos sütés, komplex receptekhez is alkalmas. A ventilátor aktív, és a hő egyidejűleg alulról és felülről érkezik. A légkeveréses sütés gyorsabb és homogénebb eredményt biztosít, az ételek kívül illatosak, belül pedig nedvesebbek maradnak. Ideális tészták, kekszek, sülték és sütemények készítéséhez.
-  Statikus: Hagyományos sütés, amely egyszerre egy étel elkészítésére alkalmas. A ventilátor nem aktív, és a hő egyszerre jön alulról és felülről. A statikus sütés lassabb és finomabb, ideális a még belül is jól elkészített és száraz ételek elkészítéséhez. Ideális bármilyen típusú sütéshez, zsíros húshoz, kenyérhez, töltött süteményekhez.
-  Hőlégkeverés: tökéletes funkció minden típusú étel kíméletes elkészítéséhez. A hő a hátsó körfűtőszámból érkezik, mely a ventilátor által gyorsan és egyenletesen oszlik el. Ideális több szinten történő sütéshez is, az illatok és ízek keveredése nélkül.
-  ECO: alacsony energiafogyasztású sütés: ez a funkció különösen alkalmas alacsony energiafogyasztás mellett egy szinten történő sütésre. Minden típusú ételhez ajánlott, kivéve azokat, amelyek sok nedvességet tudnak előállítani (például a zöldségek). A maximális energiamegtakarítás és az idő csökkentése érdekében ajánlatos az ételt a sütőtér előmelegítése nélkül a sütőbe tenni
-  Grill: Intenzív felső hőleadás a dupla fűtőszámból köszönhetően, ventilátoros rásegítés nélkül. Ez a beállítás tökéletes ropogós textúrák kialakításához és aranybarna kérgezéshez, mely egyenletes pirítást eredményez minden fogásnak.

-  Félgrill: Élelmiszerek gyors sütéséhez és barnításához. A legjobb eredmény akkor érhető el, ha a felső szinten a kisebb dolgok vannak, az alsó szinten pedig a nagyobbak, mint például a hússzeletek vagy kolbászok. A félgrill esetében a hő csak az elem közepén keletkezik, így ideális kisebb mennyiségek esetén.
-  Teljesen üveg belső ajtó: egyetlen sík felület, ami egyszerűen tisztán tartható.
-  Oldalsó lámpák: Két szemben lévő oldalsó lámpa növeli a láthatóságot a sütőben.
-  A sütőtérnek 5 különböző sütési szintje van.
-  Gőztisztítás: egyszerű tisztítási funkció gőzzel a sütőtérben lévő lerakódások fellazítására.
-  4,3" LED kijelző, vezérlés gombokkal + 3 érintőgombbal.
-  Légkeveréses grill: nagyon intenzív hő jön csak felülről egy dupla fűtőelemből. A ventilátor aktív. Lehetővé teszi a legvastagabb húsok optimális grillezését. Ideális nagy húsdarabokhoz.
-  A belső ajtóüveg néhány gyors mozdulattal eltávolítható a tisztításhoz.
-  Automatikus ajtónyitás: egyes modellek automatikusan nyitják az ajtót, amikor a ciklus véget ér, mely tökéletes megoldás a fogantyú nélküli konyhai gépekhez. A maximális biztonság érdekében az ajtó a működési ciklus alatt automatikusan zárva marad, megakadályozva a véletlen kinyitást.
-  Ultra gyors égők: Az erős ultragyors égők akár 5 kW teljesítményt is biztosítanak.
-  A kapacitás a sütőtérben lévő hasznos tér méretét mutatja literben.
-  Vezérlőgombok