

# BG91X2

מידה  
מס' חללים עם תווית אנרגיה  
מקור חום של תא התנור  
סוג הכיריים  
סוג תנור עיקרי  
מערכת ניקוי תנור ראשי  
קוד EAN  
דרגת יעילות אנרגטית

90x60 cm  
1  
חשמל  
גז  
אוורור חום  
ניקוי באדים  
8017709316709  
A



## אסתטיקה



### עיצוב

גימור לוח בקרה

סדרה עיצובית

לוגו

צבע

Logo position

גימור

מגן אחורי

סדרה

צבע כיריים

סוג מעמדי מחבתות

סוג הגדרת בקרות

סטנדרטי

נירוסטה

Classica

Embossed

נירוסטה

Facia below the oven

סאטין

כך

Concerto

נירוסטה

ברזל יצוק

כפתורי בקרה

כפתורי בקרה

צבע בקרות

מס' בקרות

Serigraphy colour

צג

דלת

סוג זכוכית

ידית

צבע ידית

תא אחסון

רגליות

Smeg Master Glass

שחור

7

Black

מגע

עם שני פסים אופקיים

זכוכית מחזירת אור

Smeg Classic

נירוסטה מוברשת

דלת

כסף

## תוכניות / פונקציות

מס' פונקציות בישול

8

פונקציות בישול רגילות

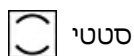

סטטי



בסיוע מאוורר

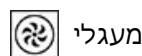

מעגלי



חסכוני



גריל קטן



גריל גדול

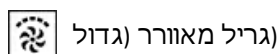

גריל מאוורר (גדול)

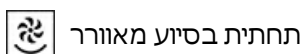

תחתית בסיוע מאוורר

## פונקציות ניקוי

ניקוי באדים

## מאפיינים טכניים של כיריים, תנור

UR

### 5 מספר אזורי בישול

2.90 kW קדמי שמאלי - גז - מהירות - 1.80 kW אחורי שמאלי - גז - מהיר למחצה - 4.00 kW UR - אמצעי - גז - 1.80 kW אחורי ימני - גז - מהיר למחצה - 1.00 kW AUX - קדמי ימני - גז

סוג מבערי גז	סטנדרטי	שסתומי בטיחות לגז	כן
הצתה אלקטרונית אוטומטית	כן	מכסי מבערים	ציפוי אמיל שחור מאט

## מאפיינים טכניים של התנור העיקרי, תנור



מס' נורות	2	דלת פנימית ניתקת	כן
מספר מאורר	2	מס' כולל של דלתות זכוכית	3
הנפח הנקי של תא התנור	115 l	מס' דלתות זכוכית מחזירות חום	2
הנפח ברוטו של תא התנור הראשון	129 l	תרמוסטט בטיחות	כן
חומר תא התנור	אמייל נקי תמיד	מערכת קירור	משיק
מספר המדפים	5	מידות תא תנור לשימוש (ע"א X ג)	371x724x418 mm
סוגי מדפים	רשתות מתכת	בקרת טמפרטורה	אלטרומכני
סוג נורה	הלוגן	גוף חימום תחתון - הספק	1700 W
הספק נורה	40 W	גוף חימום עליון - הספק	1200 W
הגדרת זמן בישול	הפעלה ועצירה	אלמנט גריל	1700 W
אור כשדלת התנור פתוחה	כן	גריל גדול - הספק	2900 W
פתח דלת	פתיחה כלפי מטה	גוף חימום מעגלי - הספק	2 x 1550 W
דלת נתיקה	כן	סוג גריל	חשמלי
דלת פנימית מזכוכית לחלוטין	כן		

## אפשרויות תנור עיקרי, תנור

טיימר	כן	טמפרטורה מינימלית	50 °C
צליל התרעה לסיום הבישול	כן	טמפרטורה מרבית	260 °C

## אביזרים כלולים עם התנור לתנור עיקרי

רשת עם מעצור אחורי וצדי	1	מגש עמוק 20 מ"מ	1
-------------------------	---	-----------------	---

## חיבור חשמלי

דירוג חיבור חשמלי	3200 W	תדר	50/60 Hz
זרם	14 A	בלוק הדקים	3 poles
מתח	220-240 V	תקע	לא
Cable testing	Yes, Single phase		

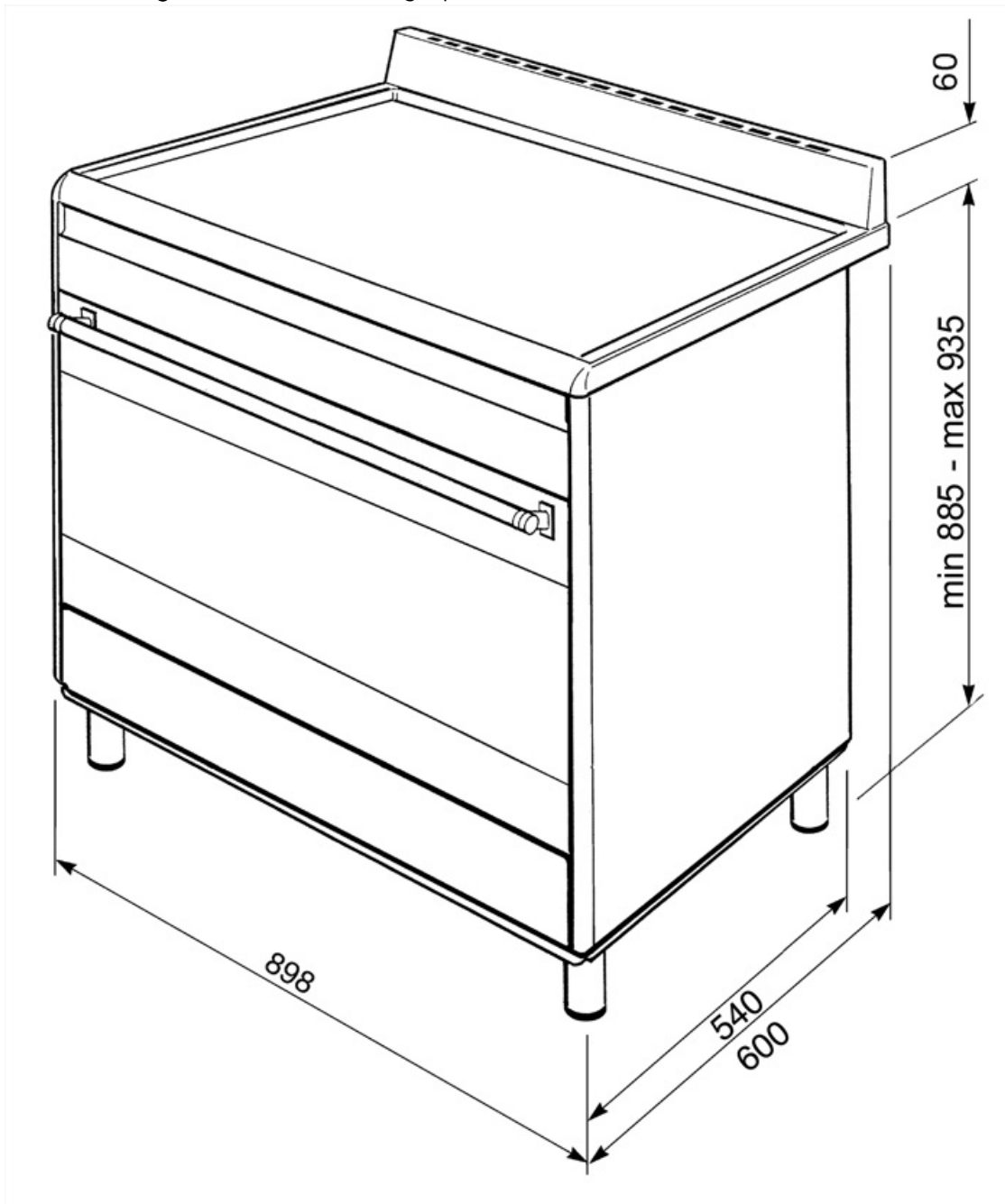

## Compatible Accessories

### AIRFRY9

מושלמת לחיקוי AIRFRY. רשת מצלה אוויר של צלייה מסורתית בתנור, אך עם פחות קלוריות ופחות שומן. מאפשרת לבשל במהירות ובפשטות מנות כגון טוגנים, ירקות ודגים מטוגנים, ומבטיחה השחמה ופריכות מושלמת.



### BBQ9

teflon-coated aluminum grid for 90 cm cavity



### BN940

Enamelled tray 90 cm, 40 mm deep



### GTT

מסילות טלסקופיות ניתנות להוצאה\*\* לחלוטין (רמה אחת)\*\* הוצאה: 433 מ"מ מצוחצת AISI 430 חומר: נירוסטה



### KIT90X9-1

90 ס"מ, נירוסטה, לתנורי 60x60 מ"מ התזה 90 Concerto



### KITH95

וערכה להארכת גובה (950 מ"מ), נירוסטה

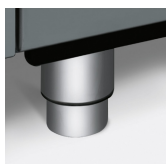

### PALPZ

את פיצה עם ידית מתקפלת רוחב: 315 מ"מ אורך: 325 מ"מ



### SMOLD

סט של 7 תבניות סיליקון לגלילות, ארטיקים, פרלינים, קוביות קרח או חלוקת מזון. לשימוש בין 230°C עד -60°C

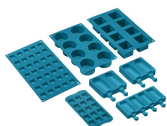

### AL90X9

90 ס"מ Concert מגן אחורי מתאים לתנורי SX91



### BN920

Enamelled tray 90cm cavity, 20mm deep



### GTP

מסילות טלסקופיות ניתנות להוצאה\*\* חלקית (רמה אחת)\*\* הוצאה: 300 מ"מ מצוחצת AISI 430 חומר: נירוסטה



### KIT600SNL-9

רצועת כיסוי לגב הכיריים, מתאימה לתנורי Concerto Opera 90 ס"מ



### KITH900BG91

בסיס, 90 ס"מ, שלושה צדדים, שחור, BG91 מתאים לתנורי



### KITPDQ

רגליות להפחתת גובה (850 מ"מ), נירוסטה, לתנורים

























### SFLK1

נעילת ילדים



## Symbols glossary

 <p>מעמדי מחבתות מברזליצוק לעבודה מאומצת: למקסימום יציבות ואיתנות.</p>	 <p>A: מ: נמדדים מ: A+++ ביצועי ייבוש של המוצר, נמדדים מ: A+++ בהתאם למשפחת המוצרים</p>
 <p>התקנה בערימה: התקנה בערימה</p>	 <p>מערכת קירור אוויר: הבטחת טמפרטורת בטיחותיות של משטחים.</p>
 <p>דלתות עם שלוש שכבות זכוכית: מספר דלתות זכוכית.</p>	 <p>חלק פנימי בציפוי אמיל: החלק הפנימי בציפוי אמיל כולל ציפוי נוגד חומצה שמסייע Smeg של כל תנורי לשמור על הניקיון של תא התנור ל ידי הפחתת כמות השומן שנצמד לדפנות בעת הבישול.</p>
 <p>Circogas: בתנורי גז, המאוורר מפור את החום במהירות ובאופן שווה בתא התנור, ומונע העברה של טעמים בעת בישול של כמה מנות שונות בו-בזמן. בתנורים חשמליים שילוב זה מסיים מהר יותר את הבישול של מזונות שמוכנים מבחוץ, אך מחייב זמן רב יותר לבישול המזונות מבפנים, ללא השחמה נוספת.</p>	 <p>מאוורר עם אלמנטים עליון ותחתון: האלמנטים יחד עם המאוורר מספקים חום אחיד יותר, שיטה זהה לבישול רגיל, כך שיש צורך בקדם-חימום. מתאימה מאוד לפריטים שמבושלים בשיטות איטיות.</p>
 <p>אלמנט עליון ותחתון בלבד: שיטת בישול מסורתית שמתאימה ביותר לפריטים יחידים שממוקמים באמצע התנור. החלק העליון של התנור יהיה תמיד החם ביותר. מושלמת לצלי, עוגות פירות, לחם וכן הלאה.</p>	 <p>מעגלי: השילוב של מאורר ושל אלמנט מעגלי יוצר שיטת בישול באוויר חם. מעניק יתרונות רבים, כולל ללא קדם-חימום אם זמן הבישול ארוך מ-20 דקות, ללא העברה של טעמים בעת בישול של מזונות שונים בו-בזמן, פחות חשמל וזמני בישול קצרים יותר. מתאים לכל סוגי המזון.</p>
 <p>חסכונית: השילוב של גריל, מאורר ואלמנט תחתון מתאים במיוחד לבישול כמויות קטנות של מזון.</p>	 <p>אלמנט גריל: שימוש בגריל מעניק תוצות מצוינות בעת בישול בשר במנות בינוניות או קטנות, במיוחד בשילוב עם שיפוד (אם אפשר). מושלם גם לבישול נקניקות ובייקון.</p>
 <p>חצי גריל: לבישול והשחמה מהירים של מזון. ניתן להשיג את התוצאות הטובות ביותר על ידי שימוש במדף העליון לפריטים קטנים ובמדפים התחתונים לפריטים גדולים יותר, כגון צלעות או נקניקות. לחצי גריל, החום נוצר רק באמצע האלמנט, מושלם לכמויות קטנות.</p>	 <p>מאוורר עם אלמנט גריל: המאוורר מפחית את החום העז של הגריל, מעניק שיטה מצוינת לצלייה של מזונות שונים, צלעות, סטייקים, נקניקות וכן הלאה, ומעניק להם השחמה וחלוקה של החום, ללא ייבוש המזון. שתי הרמות העליונות מומלצות לשימוש והחלק התחתון של תנור יכול לשמש לשמירה על החום של פריטים בו-בזמן, מתקן מצוין בעת בישול של ארוחת בוקר צלוייה. חצי גריל (חלק אמצעי בלבד) מושלם לכמויות קטנות של מזון.</p>
 <p>דלת פנימית מזכוכית לחלוטין: דלת פנימית מזכוכית לחלוטין, משטח שטוח אחד שקל לשמור על ניקיונו.</p>	 <p>דלת הזכוכית הפנימית: ניתנת להסרה במספר תנועות מהירות לניקוי.</p>
 <p>תאורת צד: שתי תאורות בצדדים מנוגדים משפרות את הראות בתוך התנור.</p>	 <p>פתיחה אוטומטית: לחלק מהדגמים יש פתיחה אוטומטית של הדלת עם סיום המחזור, פתרון מושלם לארונות מטבח ללא ידיות, מכיון שאין צורך בידיות. למען הבטיחות, הדלת ננעלת אוטומטית כשהמכשיר בשימוש כדי למנוע פתיחה בלתי מכוונת.</p>
 <p>לתא התנור 5 רמות בישול שונות.</p>	 <p>מבערים מהירים במיוחד: מבערים רבי-עוצמה מהירים במיוחד מעניקים הפסק של עד 5 קילוואט.</p>
 <p>ניקוי באדים: פונקציית ניקוי פשוטה באמצעות קיטור לשחרור משקעים בתא התנור.</p>	 <p>הקיבולת מציינת את החלל השימושי בתא התנור בליטרים.</p>

