

BM93BL

מידה
מס' חללים עם תווית אנרגיה
מקור חום של תא התנור
סוג הכיריים
סוג תנור עיקרי
סוג תנור שני
קוד EAN
דרגת יעילות אנרגטית
קטגוריית יעילות אנרגטית, תא התנור השני

90x60 cm
2
חשמל
גז
אזור חום
אזור חום
8017709212438
A
B



אסתטיקה



סדרה עיצובית

Victoria

כפתורי בקרה

Smeg Victoria

סדרה

Blenheim

צבע בקרות

נירוסטה

עיצוב

Victoria

מס' בקרות

8

צבע

שחור

Serigraphy colour

Silver

גימור לוח בקרה

מתכת בציפוי אמיל

צג

אלקטרוני 5 לחצנים

לוגו

Silk screen

דלת

עם מסגרת

Logo position

Command panel

סוג זכוכית

שחור

צבע כיריים

אמיל שחור

ידית

סמג ויקטוריה

סוג מעמדי מחבתות

ברזל יצוק

צבע ידית

נירוסטה מוברשת

סוג הגדרת בקרות

כפתורי בקרה

בסיס

פחם אבן

תוכניות / פונקציות

פונקציות בישול רגילות

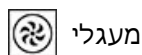

תוכניות ופונקציות לתנורים עם תנור שלישי

מס' פונקציות תנור שלישי
גריל מלא



מאפיינים טכניים של כיריים, תנור

UR

5 מספר אזורי בישול

- 2.90 kW קדמי שמאלי - גז - מהירות
- 1.80 kW אחורי שמאלי - גז - מהיר למחצה
- 4.00 kW UR - אמצעי - גז
- 1.80 kW אחורי ימני - גז - מהיר למחצה
- 1.00 kW AUX - קדמי ימני - גז

סוג מבערי גז	סטנדרטי	שסתומי בטיחות לגז	כן
הצתה אלקטרונית אוטומטית	כן	מכסי מבערים	ציפוי אמיל שחור מאט

מאפיינים טכניים של התנור העיקרי, תנור



מס' נורות	1	דלת נתיקה	כן
הנפח הנקי של תא התנור	61 l	דלת פנימית מזכוכית לחלוטין	כן
הנפח ברוטו של תא התנור הראשון	70 l	דלת פנימית ניתקת	כן
חומר תא התנור	אמייל נקי תמיד	מס' כולל של דלתות זכוכית	3
מספר המדפים	4	מס' דלתות זכוכית מחזירות חום	1
סוגי מדפים	רשתות מתכת	תרמוסטט בטיחות	כן
סוג נורה	הלוגן	מערכת קירור	משיק
הספק נורה	40 W	מידות תא תנור לשימוש (ע"א X ג)	316x460x412 mm
הגדרת זמן בישול	הפעלה ועצירה	בקרת טמפרטורה	אלטרומכני
פתח דלת	פתח צדי	גוף חימום מעגלי - הספק	2000 W

אפשרויות תנור עיקרי, תנור

טיימר	כן	טמפרטורה מינימלית	50 °C
צליל התרעה לסיום הבישול	כן	טמפרטורה מרבית	245 °C

מאפיינים טכניים של התנור המשני, תנור



הנפח הנקי של תא התנור השני	62 l	מס' כולל של זכוכיות דלתות	2
הנפח ברוטו של תא התנור השני	69 l	מס' זכוכית דלתות מחזירות חום	1
חומר תא התנור	אמייל נקי תמיד	תרמוסטט בטיחות	כן
מספר המדפים	9	מערכת קירור	משיק
סוגי מדפים	רשתות מתכת		

פתיח דלת	פתיח צדדי	מידות תא תנור לשימוש (ע"ר X ג)	605x275x370 mm
דלת נתיקה	כן	בקרת טמפרטורה	אלטרומכני
דלת פנימית מזכוכית לחלוטין	כן	Circular heating element - Power	2500 W

אפשרויות תנור נוסף, תנור

טמפרטורה מינימלית	50 °C	טמפרטורה מרבית	245 °C
-------------------	-------	----------------	--------

מאפיינים טכניים של התנור השלישי, תנור



הנפח הנקי של תא התנור השלישי	35 l	מס' כולל של זכוכיות דלתות	3
הנפח ברוטו של תא התנור השלישי	41 l	מס' זכוכיות דלתות מחזירות חום	1
חומר תא התנור	אמייל נקי תמיד	תרמוסטט בטיחות	כן
מספר המדפים	2	מערכת קירור	משיק
סוגי מדפים	רשתות מתכת	מידות תא תנור לשימוש (ע"ר X ג)	169x440x443 mm
פתיח דלת	פתיחה כלפי מטה	בקרת טמפרטורה	אלטרומכני
דלת נתיקה	כן	גרייל גדול - הספק	2700 W
דלת פנימית מזכוכית לחלוטין	כן	סוג גרייל	חשמלי
דלת פנימית ניתקת	כן	גרייל נוטה	כן

אפשרויות תנור שלישי, תנור

טמפרטורה מינימלית	50 °C	טמפרטורה מרבית	260 °C
-------------------	-------	----------------	--------

אביזרים כלולים עם התנור לתנור עיקרי

רשת עם מעצור אחורי וצדי	1	רשת שתי וערב לגרייל	1
מגש עמוק 40 מ"מ	1		

אביזרים כלולים עם התנור לתנור משני



רשת תנור עם מעצור אחורי	4	רשת/מחמם צלחות	1
-------------------------	---	----------------	---

אביזרים כלולים עם התנור לתנור שלישי

רשת עם מעצור אחורי וצדי	1	רשת שתי וערב לגרייל	1
מגש עמוק 40 מ"מ	1		

חיבור חשמלי

דירוג חיבור חשמלי	7500 W
זרם	33 A
מתח	220-240 V
(מתח 2 וולט)	380-415 V

סוג כבל החשמל המותקן	כך, שלב אחד
סוג כבל חשמל	כך, שניים ושלושה שלבים
תדר	50/60 Hz
בלוק הדקים	5 poles

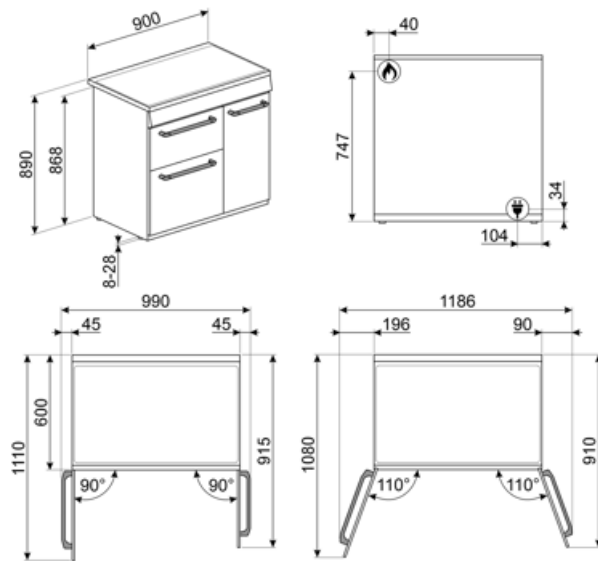

Not included accessories

AIRFRY

Air fryer rack AIRFRY . Ideal for recreating traditional frying in the oven, but with fewer calories and less fat. It allows you to cook quickly and simply dishes such as French fries, fried vegetables and fish, ensuring perfect browning and crispiness.



GTP

מסילות טלסקופיות ניתנות להוצאה חלקית** (רמה אחת)** הוצאה: 300 מ"מ חומר: מצוחצת AISI 430 נירוסטה



BNP608T

מגש מצופה טפלון, עומק 8 מ"מ, להנחה על הרשת



GRM

תמיכת מוקה לכיריים גז



KIT90N9

BU 1-BM משטח התזה, 90 ס"מ, לתנורי

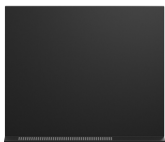

PPX6090-1

Concerto לוח גריל נירוסטה מתאים לתנורי 90 ס"מ



BBQ

Double sided plate BBQ. Suitable for recreating succulent and crispy dishes in the oven with the typical taste of grilled cooking. The ribbed side is particularly suitable for meats and cheeses. The smooth side for fish, seafood and vegetables.



PALPZ

את פיצה עם ידית מתקפלת רחב: 315 מ"מ אורך: 325 מ"מ



SFLK1

נעילת ילדים



PRTX

אבן פיצה חסינת אש עם ידיות. עומק = 35 ס"מ לא מתאימה לתנורי מיקרוגל. מתאימה לתנורי גז, להנחה על הרשת.



WOKGHU

תמיכה לזוק מברזל יצוק



BG6090-1

לוח גריל מברזל יצוק מתאים לתנורי Concerto



BN620-1

מגש מצופה אמיל, עומק 20 מ"מ



KITH93

ערכה להארכת גובה (950 מ"מ), מתאימה לערכה להארכת גובה (950 מ"מ), מתאימה לתנורי TR93



STONE

אבן חסינת חום מרובעת מושלמת לאפיית פיצות עם תוצאות זהות לתנור עץ מסורתי. יכולה לשמש גם לאפיית לחם, פוקצ'יה ומתכונים אחרים כגון פשטידות, פלאנים גובה 1.8 x או ביסקוויטים. מידות: אורך 42 רחב 37.5 ס"מ x



GTT

מסילות טלסקופיות ניתנות להוצאה** לחלוטין (רמה אחת)** הוצאה: 433 מ"מ מצוחצת AISI 430 חומר: נירוסטה



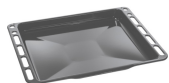

BN640



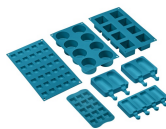





















מגש מצופה אמיל, עומק 40 מ"מ



SMOLD

סט של 7 תבניות סיליקון לגלילות, ארטיקים, פרלינים, קוביות קרח או חלוקת מזורן. לשימוש בין -60°C עד $+230^{\circ}\text{C}$

Symbols glossary (TT)

 <p>A: M D/G עד A+++-ביצועי ייבוש של המוצר, נמדדים מ: בהתאם למשפחת המוצרים</p>	 <p>B: M D/G עד A+++-דירוג האנרגיה של המוצר, נמדד מ: בהתאם למשפחת המוצרים.</p>
 <p>מעמדי מחבתות מברזליצוק לעבודה מאומצת: למקסימום יציבות ואיתנות.</p>	 <p>התקנה בערימה: התקנה בערימה</p>
 <p>מערכת קירור אוויר: הבטחת טמפרטורת בטיחותיות של משטחים.</p>	 <p>דלתות עם שתי שכבות זכוכית: מספר דלתות זכוכית.</p>
 <p>דלתות עם שלוש שכבות זכוכית: מספר דלתות זכוכית.</p>	 <p>חלק פנימי בציפוי אמיל: החלק הפנימי בציפוי אמיל כולל ציפוי נוגד חומצה שמסייע Smeg של כל תנורי לשמור על הניקיון של תא התנור ל ידי הפחתת כמות השומן שנצמד לדפנות בעת הבישול.</p>
 <p>מעגלי: השילוב של מאורר ושל אלמנט מעגלי יוצר שיטת בישול באוויר חם. מעניק יתרונות רבים, כולל ללא קדם-חימום אם זמן הבישול ארוך מ-20 דקות, ללא העברה של טעמים בעת בישול של מזונות שונים בו-בזמן, פחות חשמל זמני בישול קצרים יותר. מתאים לכל סוגי המזון.</p>	 <p>אלמנט גריל: שימוש בגריל מעניק תוצות מצוינות בעת בישול בשר במנות בינוניות או קטנות, במיוחד בשילוב עם שיפוד (אם אפשר). מושלם גם לבישול נקניקות ובייקון.</p>
 <p>תנורי גז מעניקים בקרת חום מיידית, מקצרים את זמני הבישול ומעניקים את היכולת לאפות בטמפרטורות נמוכות בהרבה מאשר תנורים חשמליים.</p>	 <p>דלת פנימית מזכוכית לחלוטין: דלת פנימית מזכוכית לחלוטין, משטח שטוח אחד שקל לשמור על ניקיונו.</p>
 <p>דלת הזכוכית הפנימית: ניתנת להסרה במספר תנועות מהירות לניקוי.</p>	 <p>תאורת צד: שתי תאורות בצדדים מנוגדים משפרות את הראות בתוך התנור.</p>
 <p>חימום: אפשרות לחימום כלים ושמירה על החום של ארוחות מוכנות.</p>	 <p>לתא התנור 2 רמות בישול שונות.</p>
 <p>לתא התנור 4 רמות בישול שונות.</p>	 <p>לתא התנור 9 רמות בישול שונות.</p>
 <p>בקרה אלקטרונית: מאפשרת לשמור על הטמפרטורה הדבר מאפשר לבשל C. בתוך התנור בדיוק של 2-3° מזון שרגיש מאוד לשינויים בטמפרטורה, כגון עוגות, סופלה, פודינג.</p>	 <p>גריל נוטה: ניתן לשחרר בקלות את הגריל הנוטה כדי להזיז את גוף החימום ולנקות את תקרת המכשיר בשלב אחד פשוט.</p>
 <p>מבערים מהירים במיוחד: מבערים רבי-עוצמה מהירים במיוחד מעניקים הפסק של עד 5 קילוואט.</p>	 <p>הקיבולת מציינת את החלל השימושי בתא התנור בליטרים.</p>
 <p>הקיבולת מציינת את החלל השימושי בתא התנור בליטרים.</p>	 <p>הקיבולת מציינת את החלל השימושי בתא התנור בליטרים.</p>
 <p>בקרה בכפתורים</p>	

Benefit (TT)

הולכת חום אמיתית

ביצועי הבישול הטובים ביותר מובטחים על ידי זרימה מעגלית מאוררת מאווררים וגופי חימום מרובים מבטיחים זרימת חום אווירודינמית מושלמת, המאפשרים בישול הומוגני ומהיר יותר בתוך החלל.

כיריים גז

הגז מספק שליטה קבועה על מקור החום ושינוי הטמפרטורה הוא מידי מצוידת בצמד תרמי, אספקת הגז מנותקת אם הלהבה נכבית למען בטיחות רבה יותר.

Ever Clean אמייל

ניקוי קל של התנור הודות לאמייל פירוליטי מיוחד

חלל איזותרמי

ביצועי הבישול הטובים ביותר בעילות האנרגטית הגבוהה ביותר

אזורר בזרימה צולבת

מערכת קירור חדשה עם מאזורר זרימה צולבת אוויר מהדלת לחיפוי הקיר

אור הלוגן בדרגות שונות

תאורת הלוגן פנימית בדרגות שונות מבטיחה נראות מעולה

בקרה בכפתורים

הגדרת טיימר קלה ואינטואיטיבית עם כפתורים פשוטים

גובה מתכוונן

כיריים שנמצאות בקו נקי עם משטח העבודה הודות לרגליים מתכווננות

זכוכית פנימית ניתנת להסרה

זכוכיות דלת פנימיות שניתנות להסרה בקלות לניקוי מלא

בישול מרובה דרגות

מספר דרגות בישול מאפשרות גמישות מירבית בשימוש

דלת קרה

במהלך כל פעולה, זכוכית הדלת החיצונית קרה, מונעת כל סכנת כוויות

AirFry (אבזר אופציונלי של)

(אוכל קל וטעים יותר הודות לסלסלת איירפריי (אבזר אופציונלי

(מנגל) אביזר אופציונלי

(בישול מנגל ישירות בתנור עם הגריל הדו צדדי (אביזר מנגל אופציונלי

(אבן פיצה) אביזר אופציונלי

(אופציונלי STONE אפייה עם אבן שמוט לקבלת פיצה רכה ופריכה ולמאפי שמרים) (אביזר