

C3170F2P1



Familia	Frigorífico
Instalación	Integración
Categoría	Combinado
Nicho de empotrado	178
Sistema de refrigeración	Ventilado
Descongelación	Automático
Tipo de bisagra	Bisagra deslizante
Posición bisagra	Derecha
Puerta reversible	Si
Código EAN	8017709253585



Estética

Estética	Universal	Color laterales	Blanco
Color	Blanco	Logo	Serigrafiado
Material de la puerta	Chapa	Color del perfil de los estantes de la puerta	Blanco
Material de los laterales	Acero	Color del perfil del estante de vidrio	Blanco

Instalación compartimento frigorífico



Número estantes regulables	4	Estante cubre cajón para la verdura	Si
Número de cajones fruta y verdura	2	Tipología estante cubre cajón de verduras	Cristal
Tipología estantes regulables	Cristal	Iluminación interna frigorífico	Si
Tipo de cajón	Estándar	Tipo de iluminación interior frigorífico	Led

Contrapuerta compartimento frigorífico

Número de compartimentos con tapa transparente	1	Número de compartimento portabotellas	1
Número compartimentos de puerta regulables	2		

Otros equipos frigorífico



Accesorios	Huevera	Ventilador	Si
------------	---------	------------	----

Instalación compartimento congelador

Número de cajones	3
-------------------	---

Otros equipos congelador

Accesorios	1 cubitera
------------	------------

Otras características técnicas

Tipo de control de la temperatura	Electromecánico
Número de compresores	1
Tipo de gas refrigerante	R600a
Tipo de compresor	Estándar
Agente espumante	Ciclopentano

Rendimiento / Etiqueta energética - Reg. 2019







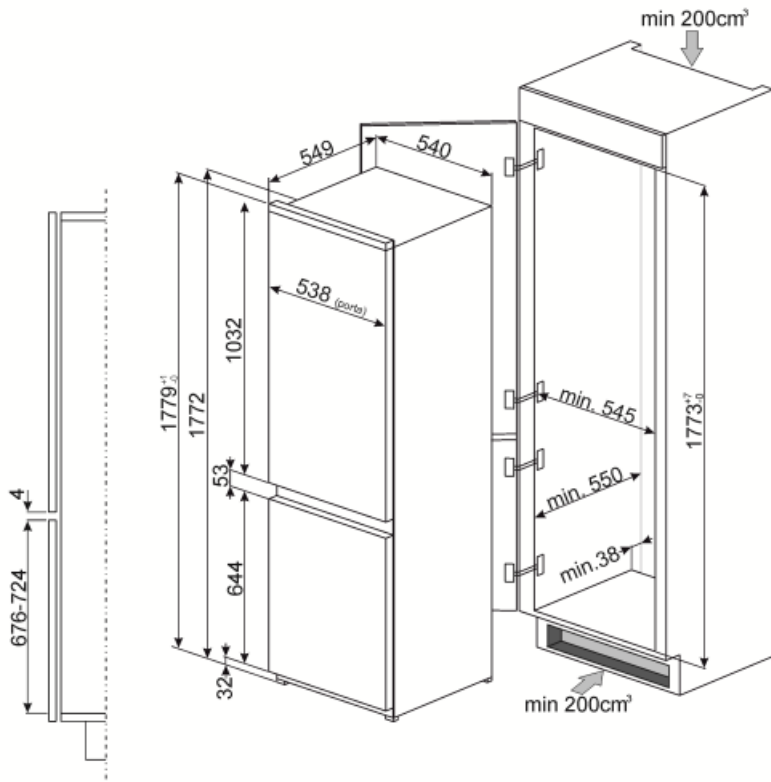

Consumo anual de energía	296 kWh/a	Volumen total compartimento frigorífico	196 l
Clase de eficiencia energética del modelo	G	Rumorosidad	36 dB(A) re 1 pW
Airborne acoustical noise emission class	C	Clase climática	N, ST
Volumen neto total	268 l	EI	135 %
Volumen total del compartimento congelador	72 l		

Conexión eléctrica

Enchufe	(F;E) Schuko	Tensión	230-240 V
Datos nominales de conexión eléctrica	140 W	Frecuencia	50 Hz
Corriente	1,1 A	Largo del cable de alimentación	240 cm



Symbols glossary (TT)

	4 estrellas		Descongelación automática: todos los modelos de refrigerador están equipados con descongelación automática en el compartimiento del refrigerador.
	A ++: los dispositivos Smeg permiten un considerable ahorro de energía en Clase A, A +, A ++ y A +++, para reducir el consumo mientras se mantiene la máxima eficiencia y garantizar el respeto por el medio ambiente.		Ventilado: sistema de ventilación de enfriamiento que permite difundir constante y uniformemente el aire dentro del refrigerador.
	Iluminación LED interna: la iluminación LED interna garantiza el ahorro de energía y al mismo tiempo ofrece una luz de atmósfera.		Altura encastre
	Clase eficiencia energética G		