

C3170NE



Familia de produse	Frigider
Instalare	Încorporat
Categorie	Suport inferior
Nișă integrată	178
Lățimea de referință	Până la 60 cm
Înălțimea de referință	160-200 cm
Tip răcire	Frigider asistat de ventilator, congelator Fără Îngheț
Dezghețare	Automat
Tip balama	Glisare
Poziție balama	Dreapta
Ușă reversibilă	Da
Cod EAN	8017709293390



Estetică

Estetică	Universal	Culoare laterală	Alb
Culoare	Alb	Logo	Silk screen
Material	Foaie metalică	Culoarea profilului rafturilor ușilor	Argint
Culoare logo	Argint	Culoare profil sertare	Argint
Material lateral	Oțel	Culoarea profilului raftului de sticlă	Crom

Caracteristicile compartimentului frigiderului



Number of compartments	1	Capac pentru sertarul de legume	Da
Compartment types	Fruit and vegetable compartment	Raftul pentru sticle	Da
Nr. de rafturi reglabile	3	Tip de husă sertare mai clare pentru legume	Sticlă
Numărul de sertare pentru fructe și legume	1	Lumină internă în frigider	Da
Shelves material	Sticlă	Tipul de lumină interioară (frigider)	LED
Tip de husă sertare mai clare pentru legume	Standard		

Ușă Interioară a frigiderului

Numărul de rafturi reglabile pentru uși	3	Nr. de rafturi sticle	1
---	---	-----------------------	---

Alte caracteristici ale frigiderului



Controlul umidității	No	Ventilator	Da
Accesorii	Tavă de ouă		

Caracteristicile compartimentului congelatorului

Număr de sertare	3	Nr. de rafturi	2
------------------	---	----------------	---

Alte caracteristici ale congelatorului

Accesorii	1 cutie de gheață
-----------	-------------------

Alte caracteristici tehnice



Tip de control al temperaturii	Meccanico
Nr. compresoare	1
Tip gaz agent frigorific	R600a
Tip de compresor	Invertor
Cantitatea de agent frigorific (g)	44 g
Foam agent	Cyclopentane

Etichetă performanță/energie – Reg. 2019

			
Consumul anual de energie	224 kWh/a	Emisiile de zgomot transmise prin aer	38 dB(A) re 1 pW
Clasa de eficiență energetică	E	Timp de creștere a temperaturii	13 h
Clasa emisiilor de zgomot transmis prin aer	C	4 stele – Capacitate de congelare	3,2 kg/24h
Volum net total	262 l	Clasa climatică	SN, T
Suma volumelor compartimentului (compartimentelor) congelat(e)	69 l	IEE	99 %
Suma volumelor compartimentului (compartimentelor) de refrigerare și ale compartimentului (compartimentelor) necongelat(e)	193 l		

Conexiune electrică







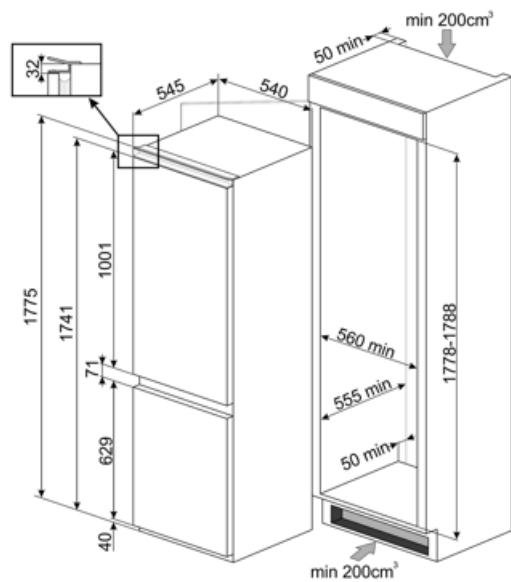

Valoarea nominală a conexiunii electrice	125 W	Frecvență (Hz)	50 Hz
Curent	0,8 A	Lungimea cablului de alimentare	150 cm
Tensiune (V)	220-240 V	Ștecher	(F; E) Schuko

Informațiile logistice

Lățime	540 mm	Înălțime	1775 mm
Adâncime fără mâner	545 mm	Lățimea produsului cu deschiderea maximă a ușilor	540 mm



Symbols glossary

- | | | | |
|--|---|---|---|
|  | Compartiment de congelare de 4 stele pentru o mai bună conservare a alimentelor. |  | Sistemul automat de dezghețare funcționează prin dezghețare automată la intervale regulate, eliminând complet necesitatea dezghețării. |
|  | A++: Clasa de eficiență energetică A++ ajută la economisirea a până la 20 % energie comparativ cu clasa A. Performanța maximă cu consum minim este garantată. |  | Ventilat Distribuția forțată a aerului rece în compartimentul frigiderului, care permite distribuția uniformă a temperaturii în frigider. |
|  | Iluminatul interior CU LED-URI: este o modalitate mai eficientă din punct de vedere energetic și de lungă durată de iluminare a interiorului aparatului. |  | Evoluția Smeg către modele mai inteligente și mai ecologice a dus la alegerea tehnologiei cu inverter, care reduce semnificativ consumul. |
|  | Nișă integrată |  | Fără Îngheț: Sistemele fără îngheț împiedică formarea gheții, astfel încât nu este necesară dezghețarea. |
|  | Clasa de eficiență energetică E | | |