

C3170NP



Familia	Frigorífico
Instalación	Integración
Categoría	Combinado
Nicho de empotrado	178
Sistema Total No - Frost	Compartimento congelador No-Frost
Sistema de refrigeración	Frigorífico estático, congelador No-Frost
Descongelación	Automático
Tipo de bisagra	Bisagra deslizante
Posición bisagra	Derecha
Puerta reversible	Si
Código EAN	8017709282707



Estética

Estética	Universal	Color laterales	Blanco
Color	Blanco	Logo	Serigrafiado
Material de la puerta	Chapa	Color del perfil de los estantes de la puerta	Plata
Color logo	Plata	Color del perfil de los cajones	Plata
Material de los laterales	Acero	Color del perfil del estante de vidrio	Cromo

Instalación compartimento frigorífico



Número estantes regulables	3	Estante portabotellas	Si
Número de cajones fruta y verdura	1	Tipología estante cubre cajón de verduras	Cristal
Tipología estantes regulables	Cristal	Iluminación interna frigorífico	Si
Tipo de cajón	Estándar	Tipo de iluminación interior frigorífico	LED
Estante cubre cajón para la verdura	Si		

Contrapuerta compartimento frigorífico

Número compartimentos de puerta regulables	3	Número de compartimento portabotellas	1
---	---	--	---

Otros equipos frigorífico

Accesorios Huevera

Instalación compartimento congelador

Número de cajones 3

Otros equipos congelador



Accesorios 1 cubitera Zona de congelación rápida Si

Otras características técnicas

Tipo de control de la temperatura Meccanico
Número de compresores 1
Tipo de gas refrigerante R600a
Tipo de compresor Estándar
Agente espumante Ciclopentano

Rendimiento / Etiqueta energética - Reg. 2019





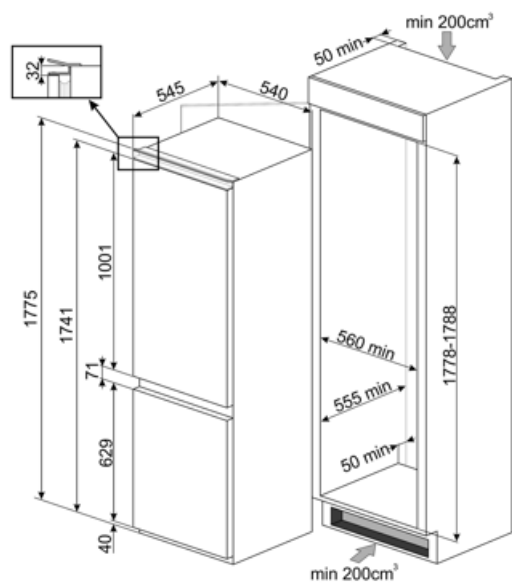

Rumorosidad 40 dB(A) re 1 pW

Conexión eléctrica

Enchufe Schuko (F;E) Tensión 230-240 V
Datos nominales de conexión eléctrica 100 W Frecuencia (Hz) 50 Hz
Corriente 0.7 A Longitud del cable de alimentación 240 cm



Symbols glossary (TT)

-  4 estrellas
-  A +: los electrodomésticos Smeg permiten ahorros de energía considerables en Clase A, A +, A ++ y A +++, para reducir el consumo mientras se mantiene la máxima eficiencia y garantizar el respeto por el medio ambiente.
-  Iluminación LED interna: la iluminación LED interna garantiza el ahorro de energía y al mismo tiempo ofrece una luz de atmósfera.
-  No-Frost: el sistema No-Frost evita la formación de hielo (en el congelador) y escarcha (en el refrigerador). En consecuencia, las operaciones periódicas de descongelación ya no son necesarias. Además, la comida se conserva más correctamente y mantiene la consistencia, el sabor y el sabor, mientras que los paquetes no se pegan ni en las paredes, en particular en el compartimento del congelador.
-  Descongelación automática: todos los modelos de refrigerador están equipados con descongelación automática en el compartimento del refrigerador.
-  Congelación rápida: la función de congelación rápida permite que grandes cantidades de alimentos frescos se congelen muy rápidamente. Al activarlo unas horas antes, el congelador baja la temperatura y después de unas horas restablece automáticamente el funcionamiento normal.
-  Altura encastre