

C3170P1



Familia	Frigorífico
Instalación	Integración
Categoría	Combinado
Nicho de empotrado	178
Sistema de refrigeración	Estático
Descongelación	Automática para refrigerador, manual congelador
Tipo de bisagra	Bisagra deslizante
Posición bisagra	Derecha
Puerta reversible	Si
Código EAN	8017709253554



Estética

Estética	Universal	Color laterales	Blanco
Color	Blanco	Logo	Serigrafiado
Material de la puerta	Chapa	Color del perfil de los estantes de la puerta	Blanco
Material de los laterales	Acero	Color del perfil del estante de vidrio	Blanco

Instalación compartimento frigorífico



Número estantes regulables	4	Estante cubre cajón para la verdura	Si
Número de cajones fruta y verdura	2	Tipología estante cubre cajón de verduras	Cristal
Tipología estantes regulables	Cristal	Iluminación interna frigorífico	Si
Tipo de cajón	Estándar	Tipo de iluminación interior frigorífico	LED

Contrapuerta compartimento frigorífico

Número de compartimentos con tapa transparente	1	Número de compartimento portabotellas	1
Número compartimentos de puerta regulables	2		

Otros equipos frigorífico

Accesorios Huevera

Instalación compartimento congelador

Número de cajones 3

Otros equipos congelador

Accesorios 1 cubitera

Otras características técnicas

Tipo de control de la temperatura	Meccanico
Número de compresores	1
Tipo de gas refrigerante	R600a
Tipo de compresor	Estándar
Agente espumante	Ciclopentano

Rendimiento / Etiqueta energética - Reg. 2019





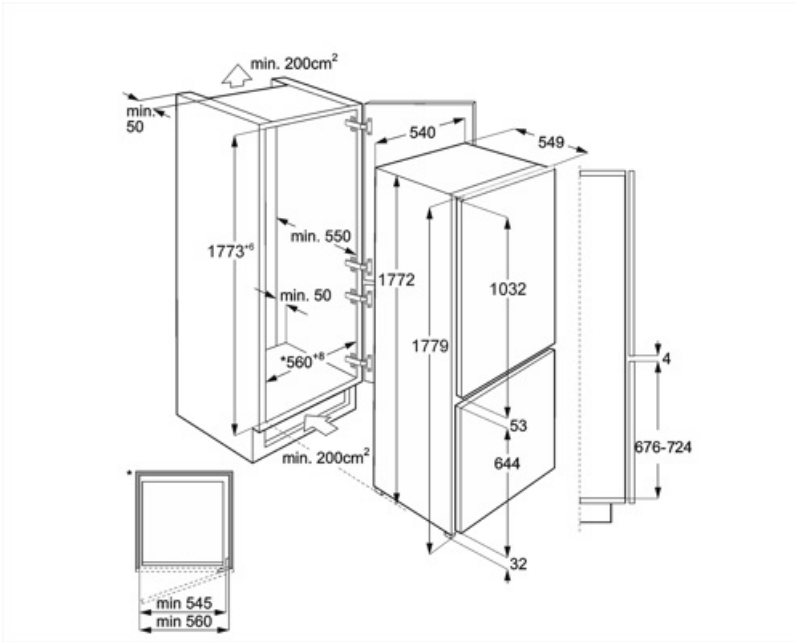

			
Consumo anual de energía	358 kWh/a	Volumen total compartimento frigorífico	196 l
Clase de eficiencia energética del modelo	G	Rumorosidad	36 dB(A) re 1 pW
Airborne acoustical noise emission class	C	Clase climática	N, ST
Volumen neto total	268 l	EI	164 %
Volumen total del compartimento congelador	72 l		

Conexión eléctrica

Enchufe	Schuko (F;E)	Tensión	230-240 V
Datos nominales de conexión eléctrica	140 W	Frecuencia (Hz)	50 Hz
Corriente	1,1 A	Longitud del cable de alimentación	240 cm



Symbols glossary (TT)

	4 estrellas		A +: los electrodomésticos Smeg permiten ahorros de energía considerables en Clase A, A +, A ++ y A +++, para reducir el consumo mientras se mantiene la máxima eficiencia y garantizar el respeto por el medio ambiente.
	Descongelación automática: todos los modelos de refrigerador están equipados con descongelación automática en el compartimento del refrigerador.		Iluminación LED interna: la iluminación LED interna garantiza el ahorro de energía y al mismo tiempo ofrece una luz de atmósfera.
	Altura encastre		Clase eficiencia energética G