

C41721E



Familia	Frigorífico
Instalación	Integración
Categoría	Combinado
Nicho de empotrado	178
Ancho de referencia	Hasta 60 cm
Altura de referencia	160 - 200 cm
Sistema de refrigeración	Ventilado
Descongelación	Manual
Tipo de bisagra	Bisagra deslizante
Posición bisagra	Derecha
Puerta reversible	Sí
Código EAN	8017709323967



Estética



Estética	Universal	Logo	Serigrafiado
Color	Blanco	Color del perfil de los estantes de la puerta	Blanco
Material de la puerta	Chapa	Color del perfil del estante de vidrio	Blanco
Material de los laterales	Acero	Pantalla	LED
Color laterales	Blanco	Posición display	Interno

Instalación compartimento frigorífico



Number of compartments	2	Estante cubre cajón para la verdura	Sí
Compartment types	Fruit and vegetable compartment	Tipología estante cubre cajón de verduras	Vidrio
Número estantes regulables	4	Nº de Luces	1
Número de cajones fruta y verdura	2	Iluminación interna frigorífico	Sí
Shelves material	Vidrio	Tipo de iluminación interior frigorífico	LED
Tipo de cajón	Estándar		

Contrapuerta compartimento frigorífico

Número de compartimentos con tapa transparente	1	Número de compartimento portabotellas	1
--	---	---------------------------------------	---

Número compartimentos de puerta regulables 2

Otros equipos frigorífico



Accesorios	Huevera	Ventilador	Sí
------------	---------	------------	----

Instalación compartimento congelador

Número de cajones 3

Otros equipos congelador

Accesorios 1 cubitera

Otras características técnicas

Funciones pantalla	Enfriamiento rápido, Alarma temperatura
Testigo funcionamiento	Sí
Testigo alarmas temperatura	Sí
Alarma apertura puerta	Sí
Temperatura Alarma	Sí
Tipo de control de la temperatura	Electrónico
Número de compresores	1
Tipo de gas refrigerante	R600a
Tipo de compresor	Estándar
Agente espumante	Ciclopentano

Rendimiento / Etiqueta energética - Reg. 2019

			
Consumo anual de energía	220 kWh/a	Rumorosidad	34 dB(A) re 1 pW
Clase de eficiencia energética del modelo	E	Autonomía de conservación sin energía eléctrica	11,5 h
Airborne acoustical noise emission class	B	4 estrellas - Capacidad congelación	3,3 kg/24h
Volumen neto total	269 l	Clase climática	SN, N, ST, T
Volumen total del compartimento congelador	73 l	EEl	100 %

Volumen total
compartimento
frigorífico 196 l

Conexión eléctrica



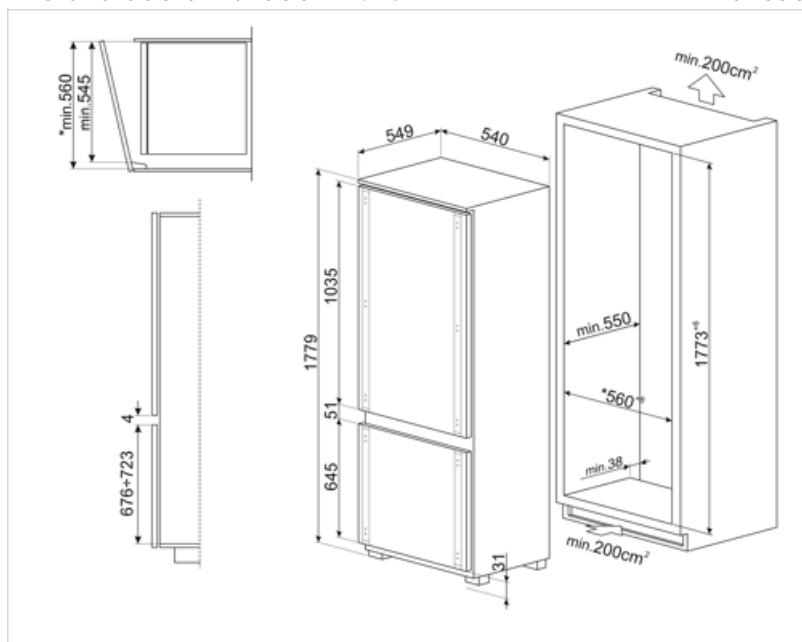

Datos nominales de conexión eléctrica	100 W	Frecuencia (Hz)	50 Hz
Corriente	1,2 A	Longitud del cable de alimentación	240 cm
Tensión	230-240 V	Enchufe	Schuko (F;E)

Datos logísticos

Ancho del producto (mm)	546 mm	Profundidad del hueco de encastre	550 mm
Ancho del hueco de encastre	560 mm	Altura con patas	1772 mm
Profundidad sin tirador	549 mm	Altura del hueco de encastre	1780 mm



Symbols glossary

- | | | | |
|--|---|---|--|
|  | Clase eficiencia energética E |  | Pantalla LED: para optimizar el rendimiento y simplificar el uso del aparato tanto sea posible, algunas lavadoras y refrigeradores están equipados con una pantalla LED que le permite ver el estado operativo del producto. |
|  | Ventilado: sistema de ventilación de enfriamiento que permite difundir constante y uniformemente el aire dentro del refrigerador. |  | Iluminación LED interna: la iluminación LED interna garantiza el ahorro de energía y al mismo tiempo ofrece una luz de atmósfera. |
|  | Altura encastre | | |