

# C41721F



משפחת מוצרים	מקרר
התקנה	מובנה
קטגוריה	תושבת תחתית
נישה להתקנה	178
רוחב ייחוס	עד 60
גובה ייחוס	160 - 200
סוג קירור	בסיוע מאורר
הפשרה	ידנית
סוג צירים	מחליק
מיקום צירים	ימני
דלת הפיכה	כן
קוד EAN	8017709295349



## אסתטיקה



סדרה עיצובית	Universale	Logo	Silk screen
צבע	לבן	צבע פרופיל של מדפי דלת	לבן
חומר	יריעת מתכת	צבע פרופיל של מדף זכוכית	לבן
חומר דופן	פלדה	צג	LED
צבע דפנות	לבן	מחיצת תצוגה	Interno (cella frigo)

## מאפייני תא מקרר



מספר מדפים מתכווננים	4	כיסוי לתא פירות וירקות	כן
מספר מגירות לפירות וירקות	2	סוג כיסוי תא/מגירה לפירות וירקות	זכוכית
סוג מדפים מתכווננים	זכוכית	תאורה פנימית במקרר	כן
סוג כיסוי תא/מגירה לפירות וירקות	סטנדרטי	(סוג תאורה פנימית) (מקרר)	LED

## דלת פנימית של מקרר

מספר מדפי דלת עם כיסוי שקוף	1	מספר מדפי בקבוקים	1
מספר מדפי דלת מתכווננים	2		

## מאפיינים אחרים של מקרר



אביזרים

מגש ביצים

מאוורר

כץ

## מאפייני תא מקפיא

מספר מגירות 3

## מאפיינים אחרים של מקפיא

אביזרים תיבת קרח אחת

## מאפיינים טכניים אחרים

סוג בקרת טמפרטורה	אלטרומכני
מס' מדחסים	1
סוג גז קרר	R600a
סוג מדחס	סטנדרטי
Foam agent	Cyclopentane

## תוית חשמל / ביצועים – שנת 2019





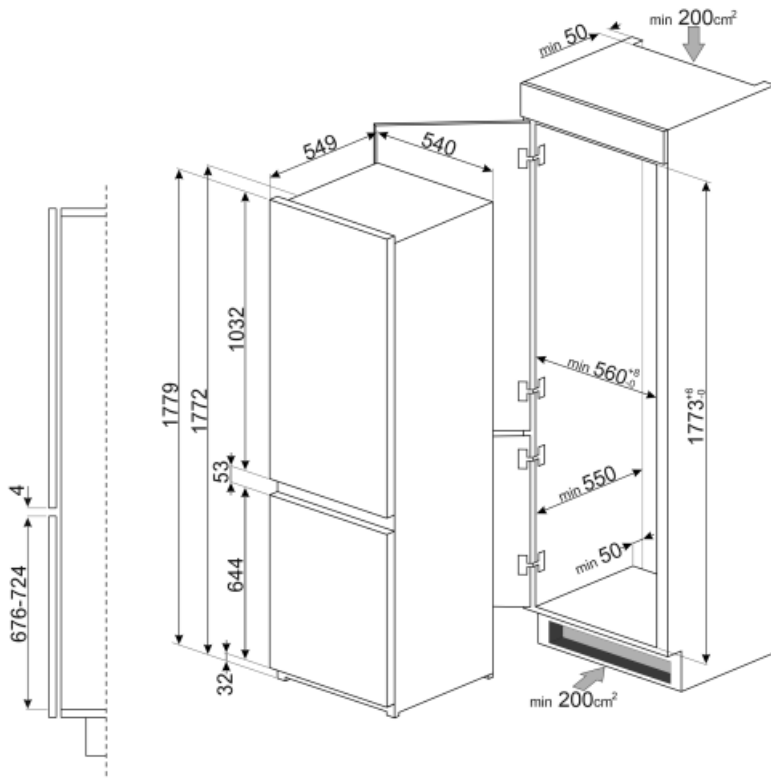

<b>F</b>			
צריכת חשמל שנתית	272 kWh/a	פליטות רעש נישא באוויר	35 dB(A) re 1 pW
קטגוריית יעילות אנרגטית	F	זמן עליית טמפרטורה	11.35 h
קטגוריית פליטות רעש	B	כוכבים - קיבולת הקפאה 4	3.9 Kg/24h
נישא באוויר		קטגוריית אקלים	SN, N, ST, T
נפח נטו כולל	268 l	EI	125 %
סכום הנפחים של התאים הקפואים	72 l		
סכום הנפחים של תאי הקירור והתאים הלא קפואים	196 l		

## חיבור חשמלי

תקע	(F;E) Schuko	מתח (וולט)	230-240 V
דירוג חיבור חשמלי	140 W	תדר (Hz)	50 Hz
זרם	1,1 A	אורך כבל חשמל	240 cm



## Symbols glossary (TT)

	תא הקפאה 4 כוכבים לשימור טוב יותר של מזון.		מסייעת לחסוך עד A+ קטגוריית יעילות אנרגטית: A+ הביצועים A. 10% חשמל בהשוואה לקטגוריה המרביים עם הצריכה המינימלית מובטחים.
	הצגת תוכניות, פונקציות ואפשרויות שנבחרו: LED צג ואת הזמן שנותר לסיום המחזור.		מאוורר: הפצה מאולצת של אוויר קר בתא המקרר שמאפשרת פיזור אחיד של הטמפרטורה בתוכו.
	פנימית: דרך חסכונית יותר בחשמל LED תאורת ומאריכת ימים יותר להאיר את פנים המכונה.		גומחה מובנית
	F קטגוריית יעילות אנרגטית		