

C41721F



Famiglia	Frigorifero
Installazione	Incasso
Categoria	Combinato
Nicchia da incasso	178
Larghezza di riferimento	Fino a 60 cm
Altezza di riferimento	160 - 200 cm
Tipo di raffreddamento	Ventilato
Sbrinamento	Manuale
Tipo di cerniera	A traino
Posizione cerniera	Destra
Porta reversibile	Sì
Codice EAN	8017709295349



Estetica



Estetica	Universale	Logo	Serigrafato
Colore	Bianco	Colore profilo mensole	Bianco
Materiale Porta	Lamiera	Colore profilo del ripiano in vetro	Bianco
Materiale fianchi	Lamiera	Tipologia di Display	LED
Colore fianchi	Bianco	Posizione display	Interno (cella frigo)

Allestimento Comparto Frigorifero



Numero ripiani regolabili	4	Ripiano copri - verduriera	Sì
Numero cassette frutta e verdura	2	Tipologia ripiano copri - verduriera	Cristallo
Materiale dei ripiani	Cristallo	Illuminazione interna frigo	Sì
Tipologia verduriera	Standard	Tipo illuminazione interna frigo	Led

Controporta comparto Frigorifero

Numero mensole con coperchio trasparente	1	Numero mensole porta-bottiglie	1
Numero balconcini regolabili	2		

Altre dotazioni Frigorifero



Accessori frigorifero	Porta-uova	Ventola	Sì
-----------------------	------------	---------	----

Allestimento comparto Congelatore

Numero cassette	3	Tipo illuminazione freezer	No
-----------------	---	----------------------------	----

Altre dotazioni Congelatore

Accessories	1 contenitore ghiaccio
-------------	------------------------

Altre caratteristiche tecniche

Tipo di controllo della temperatura	Elettromeccanico
Numero di compressori	1
Tipo di gas refrigerante	R600a
Tipo di compressore	Standard
Agente schiumogeno	Ciclopentano

Prestazioni / Etichetta Energetica - Reg. 2019

	Consumo annuo di energia	272 kWh/a	Emissioni di rumore aereo	35 dB(A) re 1 pW
	Classe di efficienza energetica	F	Autonomia di Conservazione senza energia elettrica	11.35 h
	Classe di emissione di rumore aereo	B	4 stelle - Capacità di congelamento	3.9 kg/24h
	Volume totale netto	268 l	Classe climatica	SN, N, ST, T
	Somma dei volumi degli scomparti per prodotti congelati	72 l	IEE	125 %
	Somma dei volumi degli scomparti di raffreddamento e degli scomparti per prodotti non congelati	196 l		

Collegamento Elettrico

Dati nominali di collegamento elettrico	140 W	Frequenza (Hz)	50 Hz
Corrente	1.1 A		





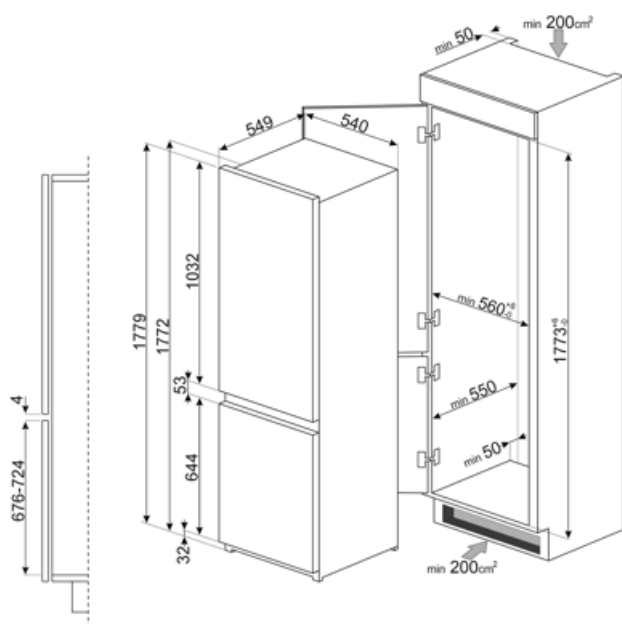

Tensione (V)	230-240 V	Lunghezza cavo di alimentazione	240 cm
		Spina	(F;E) Schuko

Informazioni Logistiche

Larghezza	548 mm	Altezza	1772 mm
Larghezza dell'incasso	560 mm	Altezza dell'incasso	1780 mm
Profondità del prodotto senza maniglia	549 mm	Larghezza del prodotto con porte aperte oltre 90°	548 mm
Profondità dell'incasso	550 mm	Profondità distanziali	38 mm



Glossario simboli

-  4 stelle
-  Display LED: Per ottimizzare le prestazioni e semplificare al massimo l'utilizzo dell'elettrodomestico, alcune lavabiancheria e alcuni frigoriferi sono dotati di un display LED che permette di visualizzare lo stato di funzionamento del prodotto.
-  Illuminazione interna a LED: L'illuminazione interna a LED garantisce un risparmio energetico e, al contempo, offre una luce di atmosfera.
-  Classe di efficienza energetica F
-  A+: Gli elettrodomestici Smeg consentono un notevole risparmio energetico ascrivibile in Classe A, A+, A++ e A+++, per ridurre i consumi, pur mantenendo la massima efficienza, e garantire il rispetto per l'ambiente.
-  Ventilato: Sistema di ventilazione del freddo che permette di diffondere costantemente e in modo omogeneo l'aria all'interno del frigorifero.
-  Altezza nicchia incasso