

C4172E



Termékcsalád	Hűtő
Üzembe helyezés	Beépíthető
Kategória	Alulfagyasztós hűtőszekrény
Beépítési magasság	178
Referencia szélesség	60 cm-ig cm
Referencia magasság	160 – 200 cm
Hűtés típusa	Statikus
Leolvasztás	Automatikus a hűtőszekrénynél, kézi a fagyasztónál
Zsanér típusa	Csúsózsanér
Zsanér pozíciója	Jobbra nyíló ajtó
Megfordítható ajtó	Igen
EAN kód	8017709323905



Design



Design család	Universale	Logo	Silk screen
Szín	Fehér	Ajtó polcok profilszíne	Fehér
Anyag	Fémlemez	Az üvegpolec profiljának színe	Fehér
Oldalsó anyag	Acél	Kijelző	LED
Oldalsó szín	Fehér	Kijelző pozíció	Belső (hűtőtér)

Hűtőszekrény rekesz jellemzői



Number of compartments	2	Frissentartó fedél	Igen
Compartment types	Fruit and vegetable compartment	A frissentartó/zöldségfiókok fedelének típusa	Üveg
Állítható polcok száma	4	Lámpák száma	1
Gyümölcs- és zöldségfiókok száma	2	Belső világítás a hűtőben	Igen
Shelves material	Üveg	Belső világítás típusa (hűtőszekrény)	LED
A frissentartó/zöldségfiókok fedelének típusa	Standard		

Hűtőszekrény belső ajtó

Átlátszó fedelű ajtópolcok száma	1	Palacktartó polcok száma	1
----------------------------------	---	--------------------------	---

Állítható ajtópolcok száma 2

Hűtőszekrény egyéb jellemzői

Tartozékok Tojástartó

Fagyasztórekesz jellemzői

Fiókok száma 3

Fagyasztó egyéb jellemzői

Tartozékok 1 jégkészítő

Egyéb műszaki jellemzők



Funkciók megjelenítése	Gyorsfagyasztás, Hőmérséklet riasztás
Gyorsfagyasztás gomb	Igen
Ajtó riasztás	Igen
Hőmérséklet riasztás	Akusztikus és vizuális
A hőmérséklet-szabályozás típusa	Elektronikus
Kompresszorok száma	1
Hűtőközeg gáz típusa	R600a
Kompresszor típusa	Standard
Foam agent	Cyclopentane

Teljesítmény / Energiacímke – 2019-es rendelet



Éves energiafogyasztás	219 kWh/a	Levegőben terjedő akusztikus zajkibocsátás	34 dB(A) re 1 pW
Energihatékonysági osztály	E	Hőmérséklet-emelkedés ideje	11,50 h
Levegőben terjedő akusztikus zajkibocsátási osztály	B	4 csillagos – Fagyasztási kapacitás	3,3 kg/24h
Teljes nettó űrtartalom	271 l	Klímaosztály	SN, N, ST, T
Fagyasztó űrtartalom	73 l	EI	100 %
Hűtőtér űrtartalom	198 l		

Elektromos csatlakozás

Elektromos csatlakozás névleges értéke	140 W	Frekvencia (Hz)	50 Hz
Áramerősség	1,1 A	Tápkábel hossza	240 cm

Feszültség (V)

230-240 V

Csatlakozódugó

(F;E) Schuko

Logisztikai információk

Termék szélesség (mm) 546 mm

Beépítési szélesség 560 mm

Mélység fogantyú nélkül 549 mm





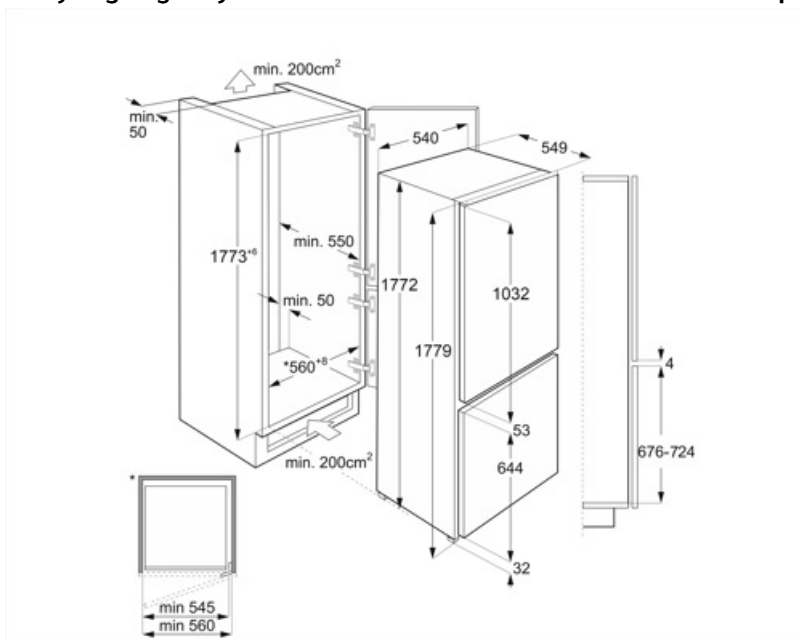

Beépítési mélység 550 mm

Magasság 1772 mm

Beépítési magasság 1780 mm



Symbols glossary

	Az automatikus leolvasztási rendszer rendszeres időközönként automatikus leolvasztással működik, teljesen kiküszöbölve a leolvasztás szükségességét.		E energiahatékonysági osztály
	LED kijelző: a kiválasztott programok, funkciók és opciók, valamint a ciklus végéig eltelt idő megjelenítése.		Gyorsfagyasztás: A gyorsfagyasztás funkciót a használat előtt néhány órával aktiválva lecsökkenti a rekesz hőmérsékletét.
	LED belső világítás: energiahatékonyabb és tartósabb mód a készülék belsejének megvilágítására.		Beépítési magasság