

C41941F1



Termékcsalád	Hűtő
Üzembe helyezés	Beépítés
Kategória	Alsó rögzítés
Beépített üreg	190-195
Referencia szélesség	60-ig
Referencia magasság	160 – 200
Hűtés típusa	Légkeveréses hűtőszekrény, statikus fagyasztó
Leolvasztás	Automatikus a hűtőszekrénynél, kézi a fagyasztónál
Zsanér típusa	Csúszó
Zsanér pozíciója	Jobbra
Megfordítható ajtó	Igen
EAN kód	8017709315269



Küllem



Design család	Univerzális	Oldalsó szín	Fehér
Szín	Fehér	Logo	Silk screen
Design	Lapos	Ajtó polcok profilszíne	Fehér
Anyag	Fémlemez	Fiókok profilszíne	Fehér
Fogantyú típusa	Rögzített	Az üvegpolec profiljának színe	Fehér
Logó színe	Fekete	Kijelző	LED
Oldalsó anyag	Acél	Kijelző pozíció	Interno (sul Top)

Hűtőszekrény rekesz jellemzői



Állítható polcok száma	4	Frissentartó fedél	Igen
Gyümölcs- és zöldségfiókok száma	1	A frissentartó/zöldségfiókok fedelének típusa	Üveg
Állítható polcok típusa	Üveg	Belső világítás a hűtőben	Igen
A frissentartó/zöldségfiókok fedelének típusa	Szabvány	Belső világítás típusa (hűtőszekrény)	LED

Hűtőszekrény belső ajtó

Átlátszó fedelű ajtópolcok száma	1	Palacktartó polcok száma	1
----------------------------------	---	--------------------------	---

Állítható ajtópolcok száma	1	Palackpolcok huzaltartóval	Igen
Állítható ajtópolcok huzaltartóval	Igen		

Hűtőszekrény egyéb jellemzői



Tartozékok	Listeria készlet, Tojástartó	Légkeverés	Igen
------------	------------------------------	------------	------

Fagyasztórekesz jellemzői

Fiókok száma	3	Polcok típusa	Üveg
--------------	---	---------------	------

Fagyasztó egyéb jellemzői



Tartozékok	1 jégkészítő	Gyorsfagyasztó rekesz	Igen
------------	--------------	-----------------------	------

Egyéb műszaki jellemzők



Funkciók megjelenítése	Szabadság, Gyorsfagyasztás, Gyors hűtés
Antibakteriális tömítés	Igen
A hőmérséklet-szabályozás típusa	Elektronikus
Kompresszorok száma	1
Hűtőközeg gáz típusa	R600a
A kompresszor típusa	Szabvány
Hűtőközeg mennyisége (gramm)	58 g
Foam agent	Cyclopentane

Teljesítmény / Energiacímke – 2019-es rendelet



Éves energiafogyasztás	274 kWh/a	Levegőben terjedő akusztikus zajkibocsátás	34 dB(A) re 1 pW
Energihatékonysági osztály	F	Hőmérséklet-emelkedés ideje	11.50 h
Levegőben terjedő akusztikus zajkibocsátási osztály	B	4 csillag – Fagyasztási kapacitás	4.3 Kg/24h
Teljes nettó volumen	289 l	Klímaosztály	SN, N, ST, T
A fagyasztott tér(terek) térfogatának összege	73 l	EEl	125 %







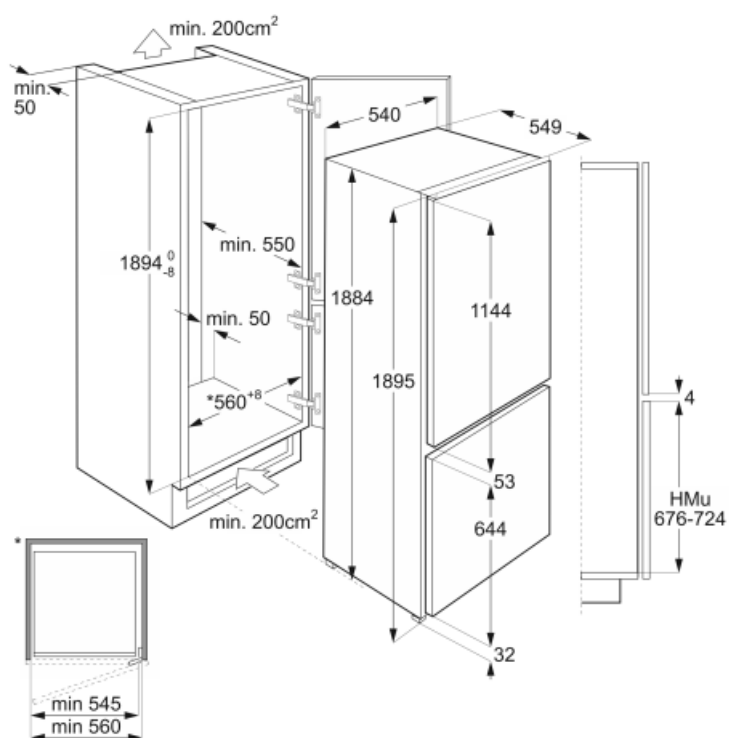



A hűtőtér(terek) és a nem fagyasztott tér(terek) térfogatának összege 216 l

Elektromos csatlakozás

Dugó	(F;E) Schuko	Feszültség (V)	230-240 V
Elektromos csatlakozás névleges értéke	110 W	Frekvencia (Hz)	50 Hz
Jelenlegi	0,7 A	Tápkábel hossza	240 cm



Symbols glossary (TT)

- | | | | |
|--|--|--|--|
|  | 4 csillagos fagyasztó rekesz a jobb ételmegőrzés érdekében. |  | A++: Az A++ energiahatékonysági osztály segít az A osztályhoz képest akár 20%-os energiamegtakarításban is. A maximális teljesítmény garantált minimális fogyasztás mellett. |
|  | Az automatikus leolvasztási rendszer rendszeres időközönként automatikus leolvasztással működik, teljesen kiküszöbölve a leolvasztás szükségességét. |  | Antibakteriális kezelés: antibakteriális kezelés a jobb higiénia érdekében |
|  | LED kijelző: a kiválasztott programok, funkciók és opciók, valamint a ciklus végéig eltelt idő megjelenítése. |  | Ventilátoros: A hideg levegő kényszerített elosztása a hűtőtérben, ami egyenletes hőmérséklet-eloszlást tesz lehetővé a hűtőszekrényen belül. |
|  | Gyorsfagyasztás: A gyorsfagyasztás funkciót a használat előtt néhány órával aktiválva lecsökkenti a rekesz hőmérsékletét. |  | Energiatakarékos üzemmód: Az energiatkarékos üzemmód lehetővé teszi a hűtőszekrény kikapcsolását és a fagyasztó működtetését. |
|  | LED belső világítás: energiahatékonyabb és tartósabb mód a készülék belsejének megvilágítására. |  | Beépített üreg |
|  | F energiahatékonysági osztály | | |