

C475VE



Skupina výrobků	Chladnička
Instalace	Vestavěný
Kategorie	Spodní montáž
Zapuštěný výklenek	200
Referenční šířka	70 – 80
Referenční výška	160 – 200
Typ chlazení	Chladnička s ventilátorem, statická mraznička
Rozmrazování	Ruční
Typ závěsu	Posuvná
Poloha závěsu	Pravá
Oboustranná dvířka	Ano
EAN kód	8017709321161



Aesthetics

Estetika	Universale	Barva profilu dveřních polic	Chróm
Barva	Bílá	Barva profilu zásuvek	Chróm
Materiál	Plech	Barva profilu skleněné police	Chróm
Materiál bočních panelů	Ocel	Displej	7segmentový
Barva bočních stěn	Bílá	Umístění displeje	Interní (navrchu)

Funkce chladicí přihrádky



Počet nastavitelných polic	3	Police na lahve	Ano
Počet zásuvek na ovoce a zeleninu	1	Typ krytu zásuvky na zeleninu	Sklo
Typ nastavitelných polic	Sklo	Zóna Life Plus -0 °C	Ano
Typ krytu zásuvky na zeleninu	Standardní	Vnitřní osvětlení v chladničce	Ano
Víko zásuvky na ovoce a zeleninu	Ano	Typ vnitřního osvětlení (chladnička)	LED

Vnitřní dvířka chladničky

Počet nastavitelných dveřních polic	5	Počet polic na lahve	1
-------------------------------------	---	----------------------	---

Další funkce chladničky



Příslušenství Natural Plus Blu Light	Zásobník na vejce Ano	Ventilátor	Ano
-----------------------------------------	--------------------------	------------	-----

Vlastnosti mrazicí přihrádky

Počet zásuvek	3	Počet polic	2
---------------	---	-------------	---

Další funkce mrazničky



Příslušenství Přihrádka na rychlé zmrazení	2 boxy na led Ano	Police na zásobník na led	Ano
--------------------------------------------------	----------------------	------------------------------	-----

Další technické vlastnosti



Zobrazení funkcí	Holiday (Dovolená), Rychlé zmrazení, Rychlé chlazení, Teplotní alarm
Alarm otevřených dvířek	Ano
Teplotní alarm	Ano
Typ regulace teploty	Elektronické
Počet kompresorů	1
Typ chladicího plynu	R600a
Typ kompresoru	Měnič
Foam agent	Cyclopentane

Výkon/energetický štítek – nař. 2019



Annual energy consumption	240 kWh/a	Úroveň emisí hluku šířeného vzduchem	35 dB(A) re 1 pW
Energy efficiency class	E	Temperature Rise Time	11 h
Airborne acoustical noise emission class	B	4 star - Freezing capacity	4.6 Kg/24h
Total net volume	400 l	Climate class	SN, T
Sum of the volumes of the frozen compartment(s)	100 l	EEl	97 %
Sum of the volumes of the chill compartment(s) and the unfrozen compartment(s)	300 l		

Elektrické připojení

Zástrčka

(F; E) Schuko

Jmenovitý výkon
elektrického připojení

95 W

Stávající

0.8 A

Napětí (V)

220-240 V







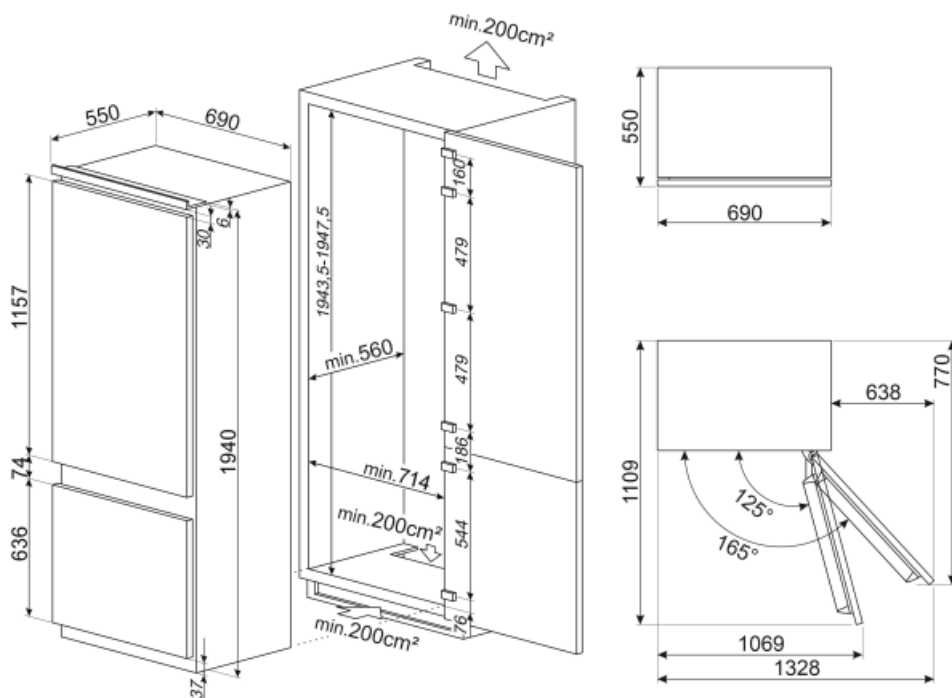

Kmitočet (Hz)

50 Hz

Délka napájecího kabelu 193 cm



Symbols glossary (TT)

- | | | | |
|----------------------------------------------------------------------------------|---------------------------------------------------------------------------------------------------------------------------------------------|-----------------------------------------------------------------------------------|--------------------------------------------------------------------------------------------------------------------------------------------------------------------------------------------------------------------|
|  | Ventilace: Nucená distribuce studeného vzduchu v chladničce, která umožňuje rovnoměrné rozložení teploty v chladničce. |  | Rychlé zmrazení: Funkce rychlého zmrazení snižuje teplotu přihrádky, když je aktivována několik hodin před použitím. |
|  | Režim úspory energie: Režim úspory energie umožňuje vypnout chladničku a zachovat provoz mrazničky. |  | LED osvětlení interiéru: je energeticky úspornější a dlouhodobější způsob osvětlení interiéru spotřebiče. |
|  | Life Plus 0 °C: Teplota v přihrádkách Life Plus je udržována na 0 °C, což déle uchovává čerstvé maso a ryby. |  | Invertorová technologie: Vývoj sušiček Smeg směrem k inteligentnějším a ekologicky udržitelnějším modelům vedl k volbě použití invertorové technologie s tepelnými čerpadly, což výrazně snižuje spotřebu energie. |
|  | Natural Plus Blu Light: Tento unikátní systém Natural Plus Blu Light spolupracuje s přírodou a prodlužuje dobu skladování ovoce a zeleniny. |  | Zapuštěný výklenek |
|  | Třída energetické účinnosti E | | |