

C475VE



Termékcsalád	Hűtő
Üzembe helyezés	Beépítés
Kategória	Alsó rögzítés
Beépített üreg	200
Referencia szélesség	70 – 80
Referencia magasság	160 – 200
Hűtés típusa	Légkeveréses hűtőszekrény, statikus fagyasztó
Leolvasztás	Manuális
Zsanér típusa	Csúszó
Zsanér pozíciója	Jobbra
Megfordítható ajtó	Igen
EAN kód	8017709321161



Küllem

Design család	Univerzális	Ajtó polcok profilszíne	Króm
Szín	Fehér	Fiókok profilszíne	Króm
Anyag	Fémlemez	Az üvegpolec profiljának színe	Króm
Oldalsó anyag	Acél	Kijelző	7 szegmens
Oldalsó szín	Fehér	Kijelző pozíció	Interno (sul Top)

Hűtőszekrény rekesz jellemzői

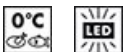

Állítható polcok száma	3	Palacktartó polc	Igen
Gyümölcs- és zöldségfiókok száma	1	A frissentartó/zöldségfiókok fedelének típusa	Üveg
Állítható polcok típusa	Üveg	Life Plus zóna-0 °C	Igen
A frissentartó/zöldségfiókok fedelének típusa	Szabvány	Belső világítás a hűtőben	Igen
Frissentartó fedél	Igen	Belső világítás típusa (hűtőszekrény)	LED

Hűtőszekrény belső ajtó

Állítható ajtópolcok száma	5	Palacktartó polcok száma	1
----------------------------	---	--------------------------	---

Hűtőszekrény egyéb jellemzői



Tartozékok	Tojástartó	Légkeverés	Igen
Natural Plus Blu Light	Igen		

Fagyasztórekesz jellemzői

Fiókok száma	3	Polcok száma	2
--------------	---	--------------	---

Fagyasztó egyéb jellemzői



Tartozékok	2 jégkészítő	Jégkockatartó polc	Igen
Gyorsfagyasztó rekesz	Igen		

Egyéb műszaki jellemzők



Funkciók megjelenítése

Ajtónyitás-riasztó

Hőmérséklet riasztás

A hőmérséklet-szabályozás típusa

Kompresszorok száma

Hűtőközeg gáz típusa

A kompresszor típusa

Foam agent

Szabadság, Gyorsfagyasztás, Gyors hűtés, Hőmérséklet riasztás

Igen

Igen

Elektronikus

1

R600a

Inverteres

Cyclopentane

Teljesítmény / Energiacímke – 2019-es rendelet



Éves energiafogyasztás	240 kWh/a	Levegőben terjedő akusztikus zajkibocsátás	35 dB(A) re 1 pW
Energiacímke osztály	E	Hőmérséklet-emelkedés ideje	11 h
Levegőben terjedő akusztikus zajkibocsátási osztály	B	4 csillag – Fagyasztási kapacitás	4.6 Kg/24h
Teljes nettó volumen	400 l	Klímaosztály	SN, T
A fagyasztott tér(terek) térfogatának összege	100 l	EI	97 %
A hűtőtér(terek) és a nem fagyasztott tér(terek) térfogatának összege	300 l		

Elektromos csatlakozás







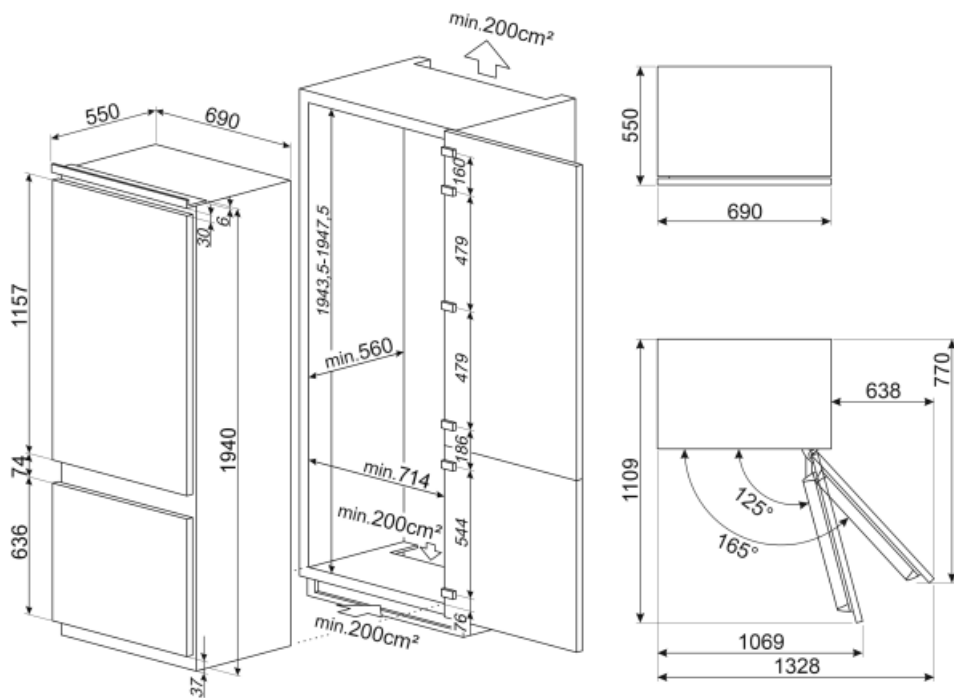

Dugó	(F;E) Schuko	Feszültség (V)	220-240 V
------	--------------	----------------	-----------

Elektromos csatlakozás 95 W
névleges értéke
Jelenlegi 0.8 A

Frekvencia (Hz) 50 Hz
Tápkábel hossza 193 cm



Symbols glossary (TT)

- | | | | |
|--|---|---|--|
|  | Ventilátoros: A hideg levegő kényszerített elosztása a hűtőtérben, ami egyenletes hőmérséklet-eloszlást tesz lehetővé a hűtőszekrényen belül. |  | Gyorsfagyasztás: A gyorsfagyasztás funkciót a használat előtt néhány órával aktiválva lecsökkenti a rekesz hőmérsékletét. |
|  | Energiatakarékos üzemmód: Az energiatakarékos üzemmód lehetővé teszi a hűtőszekrény kikapcsolását és a fagyasztó működtetését. |  | LED belső világítás: energiahatékonyabb és tartósabb mód a készülék belsejének megvilágítására. |
|  | Life Plus 0 °C: A Lifeplus rekeszekben a hőmérséklet 0°C, ami hosszabb ideig őrzi meg a friss húst és halat. |  | A Smeg intelligensebb és környezetbarátabb modellek felé történő elmozdulása az inverteres technológia választásához vezetett, ami jelentősen csökkenti a fogyasztást. |
|  | Natural Plus Blu Light: Ez az egyedülálló Natural Plus Blu Light rendszer természetes módon növeli a gyümölcsök és zöldségek tárolási idejét. |  | Beépített üreg |
|  | E energiahatékonysági osztály | | |