

C475VE



Сімейство продуктів	Холодильник
Встановлення	Вбудовувана
Категорія	Встановлення під стільницю
Ніша для вбудовування	200
Рекомендуемая ширина	70 - 80 cm
Рекомендуемая высота	160 - 200 cm
Тип охолодження	Холодильник вентилюваний, морозильник статичний
Розморожування	Ручна
Кріплення фасадів	Ковзне кріплення фасадів
Дверний упор	Права
Дверцята перенавішувані	Так
Код EAN	8017709321161



Естетика

Естетика	Универсальный	Цвет профиля на полках дверцы	Хром
Колір	Білий	Цвет профиля на выдвижных ящиках	Хром
Матеріал	Сталь	Цвет профиля на стеклянных полках	Хром
Матеріал боковин	Сталь	Дисплей	7 сегментів
Колір бічних панелей	Білий	Расположение дисплея	Интерьер (сверху)

Характеристики холодильного відділення



Количество отделений	2	Кришка ящика	Так
Типы отделений	Низкотемпературный отсек, Отделение для овощей и фруктов	Полиция для пляшок	Так
Кількість регульованих полиць	3	Тип кришки ящика для овочів і фруктів	Скло
Кількість ящиків для овочів і фруктів	1	Низкотемпературный отсек	Так
Матеріал полок	Скло	Внутрішнє підсвічування холодильного відділення	Так
Тип кришки ящика для овочів і фруктів	Стандартний	Тип підсвічування холодильного відділення	LED

Дверцята холодильного відділення

Кількість регульованих полиць на дверцятах 5

Кількість полиць для пляшок 1

Інші характеристики холодильного відділення



Акcesуари

Підставка для яєць

Вентилюваний

Так

Натуральне + голубе освітлення

Так

Характеристики морозильного відділення

Кількість ящиків 3

Кількість полиць 2

Інші характеристики морозильного відділення



Акcesуари

2 форми для льоду

Форма для льоду

Так

Зона швидкого заморожування

Так

Інші технічні характеристики



Функції дисплея

Функція "Відпустка", Швидке заморожування, Швидке охолодження, Сигнал підвищення температури

Сигнал при відкритих дверцятах

Так

Сигнал підвищення температури

Так

Тип контролю температури

Електронний

Кількість компресорів

1

Тип холодоагенту

R600a

Тип компресора

Інвертор

Піноутворювач

Циклопентан

Енергоефективність



Годовое энергопотребление 240 кВт/год

Рівень шуму при викиді повітря 35 дБ(А) re 1пВт

Клас енергоефективності E

Збереження температури при відключенні енергії 11 ч

Клас емісії воздушного акустического шума B

4* - Мощность замораживания 4,6 кг/сутки

Полный объем 400 л

Кліматичний клас SN, T

EEI 97 %

Сумма объемов морозильников 100 л

Сумма объемов холодильного отделения и незамерзающего отделения 300 л

Електричне підключення

Номинальная мощность 95 Вт
Сила струму (А) 0,8 А
Напряга (В) 220-240 В

Частота струму (Гц) 50 Гц
Довжина електричного кабелю 193 см
Тип електричної вилки Европейская вилка для переменного тока







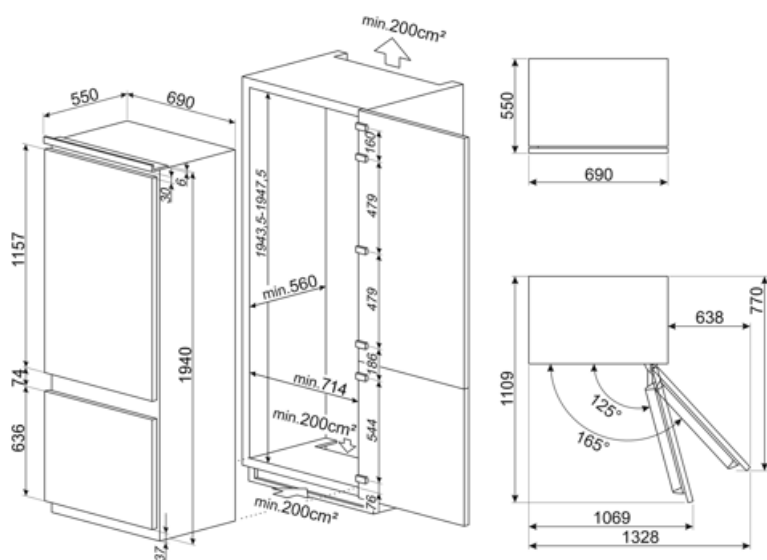

Логістична інформація

Ширина 690 мм
Ширина ниши для встраивания 730 мм
Глубина без ручок 550 мм
Глубина ниши для встраивания 560 мм

Висота 1940 мм
Высота ниши для встраивания 1943 мм
Ширина с дверцей, открытой на 90° (мм) 1069 мм
Глубина з дверцятами, відкритими на 90° 1222 мм



Symbols glossary

 Класс энергоэффективности E	 Вентилируемый: принудительное распределение холодного воздуха в холодильном отделении, что обеспечивает равномерное распределение температуры внутри холодильника.
 Быстрая заморозка: функция быстрого замораживания снижает температуру в камере, если активировать ее за несколько часов до использования.	 Режим Отпуск: режим энергосбережения позволяет отключить холодильник и оставить морозильную камеру в рабочем состоянии.
 Светодиодное внутреннее освещение: более энергоэффективный и долговечный способ освещения внутреннего пространства прибора.	 Еволюція Smeg у бік інтелектуальних та екологічних моделей призвела до вибору інверторної технології, яка значно зменшує енергоспоживання.
 Зона Активной синей подсветки: уникальная система Активной синей подсветки обеспечивает натуральную подсветку, чтобы увеличить время хранения фруктов и овощей.	 Высота ниши для встраивания