

C6GMX9

Produktabmessung	60x60 cm
Zahl der Garräume mit Energielabel	1
Wärmequelle des Garraums	Elektro
Wärmequelle des Kochfeldes	Gas
Typ Garraum 1	Umluft + Heißluft
Reinigungssystem Garraum	Vapor Clean
EAN-Code	8017709272531
Energieeffizienzklasse Garraum 1 (auf einer Skala von A+++ bis D)	A



Ästhetik











Ästhetik	Classici	Bedienknebel	Classici
Serie	Symphony	Farbe/Material der Bedienknebel	Metall
Design	Squared	Anzahl der Bedienknebel	6
Farbe	Edelstahl	Farbe des Dekors	Schwarz
Oberfläche	Gebürstet	Display	LED-Programmuhr
Bedienoberfläche	Edelstahl mit Anti-Finger-Protektion	Gerätetür	Mit 2 horizontalen Edelstahlverblendungen
Logo	Edelstahlprägung	Glasart	Eclipse-Schwarzglas
Position des Markenlogos	Zierblende	Türgriff	Classici
Spritzleiste	Ja	Material des Türgriffs	Edelstahl gebürstet
Farbe der Kochmulde	Edelstahl	Staufach im Sockelbereich	Klappfach
Art der Topfträger	Gusseisen	Stellfüße	Silber
Bedienung	Bedienknebel		

Programme / Funktionen

Anzahl der Garfunktionen, Garraum 1	8
-------------------------------------	---

Art der Garfunktionen, Garraum 1

 Statisch	 Heißluft	 Turbo-Heißluft
 ECO	 Kleinflächengrill	 Großflächengrill
 Großflächengrill + Umluft	 Unterhitze + Umluft	









Reinigungsfunktion, Garraum 1

 Vapor Clean
--

Technische Eigenschaften Kochfeld

 UR			
Anzahl der Kochzonen	4		
Vorne links - Gas - Ultra Rapid Blitzbrenner	- 4.20 kW		
Hinten links - Gas - Normalbrenner	- 1.80 kW		
Hinten rechts - Gas - Normalbrenner	- 1.80 kW		
Vorne rechts - GAS - Sparbrenner	- 1.00 kW		
Typ Gasbrenner	Standard	Thermoelektrische Zündsicherung	Ja
Automatische Einhandzündvorrichtung	Ja	Brennerdeckel	Schwarz-Matt emailliert

Technische Eigenschaften primärer Garraum 1

        			
Anzahl der Garraumbeleuchtungen	1	Vollglasinnentür herausnehmbar	Ja
Anzahl der Ventilatoren (Umluft/Heißluft)	1	Anzahl der Türverglasungen	3
Nutzbare Garraumvolumen	70 l	Anzahl der Thermo-Türverglasungen	1
Bruttovolumen Garraum	79 l	Sicherheitsthermostat	Ja
Material Garraum	Ever Clean Emaillierung	Kühlsystem	Kühlgebläse
Anzahl der Garebenen	5	Nutzabmessungen des Garraums (HxBxT)	360X460X425 mm
Art der Einschubschienen	Einhängerahmen verchromt	Temperaturregelung	Elektromechanisch
Art der Beleuchtung	Halogen	Leistung der Unterhitze	1200 W
Leistung der Beleuchtung	40 W	Leistung der Oberhitze	1000 W
Programmierung der Garzeit	Start Gardauer mit Endabschaltung	Leistung Oberhitze/Grill	1700 W
Garraumbeleuchtung bei Türöffnung	Ja	Leistung des Großflächengrills	2700 W
Art der Türöffnung	Klapptür	Leistung der Heißluft	2000 W
Abnehmbare Gerätetür	Ja	Art des Grills	Elektrisch

Vollglasinnentür Ja

Optionen primärer Garraum 1

Kurzzeitwecker Ja Temperatur max. 260 °C
 Temperatur min. 50 °C

Serienzubehör primärer Garraum 1 und Kochfeld



Mokka-Reduzierrost	1	Auflagerost	1
Grillrost mit Tiefensperre	2	Teleskop-Teilauszug, 1 Ebene	1
Backblech/Fettpfanne (H: 40 mm)	1		

Elektrischer Anschluss

Netzstecker	(F;E) Schuko	Typ des vorinstallierten Anschlusskabels	Einphasig
Elektrischer Gesamtanschlusswert	3000 W	Frequenz	50/60 Hz
Absicherung	13 A	Anschlussleiste	3-polig
Spannung	220-240 V		

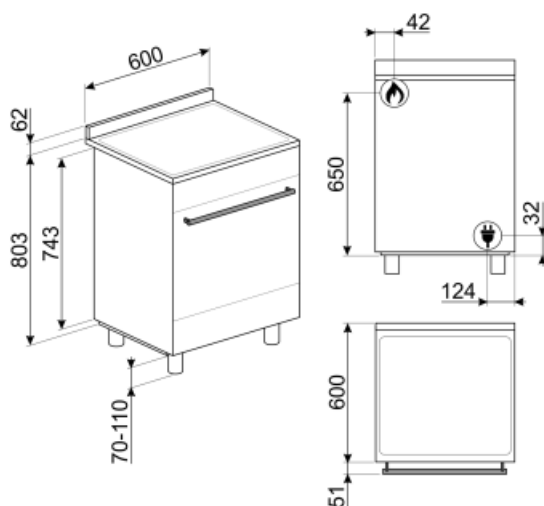

Sonderzubehör



TPKTR9

Teppanyaki-Grillplatte aus Gußeisen-/Edelstahl, geeignet für Victoria Gas-Kochzentren und Classici Gas-Standherde (TR90, TR93, C6, C9).



SFLK1

Kindersicherung.



PRTX

Pizzastein aus Schamottstein, glasiert, Ø 35 cm, Metalleinfassung mit 2 Griffen, kompatibel für alle 60 cm Elektro-Backöfen mit Rundprägung des Garraumbodens.



BGTR9

Barbecue-Grillplatte aus Gußeisen, geeignet für Victoria Gas-Kochzentren und Classici Gas-Standherde (TR90, TR93, C6, C9).



KITC6X

Edelstahl-Rückwand, geeignet für 60 cm Classici Standherde (C6). BxHxT: 596x750x37 mm.



BBQ

Beidseitig einsetzbare Grillplatte. Für die perfekte Zubereitung von saftigen und knusprigen Gerichten im Backofen mit dem typischen Grillaroma. Die gerippte Seite ist besonders für Fleisch und Käse geeignet, die glatte Seite für Fisch, Meeresfrüchte und Gemüse.



PALPZ

Pizzaschieber aus Edelstahl mit Klappgriff, kompatibel für die Pizzasteine: PRTX, PPR9, STONE in Verbindung von Elektro-Backöfen. Abmessungen LxH: 31,5x32,5 cm.



AIRFRY

Ideale Alternative zum traditionellen Frittieren im Backofen mit weniger Kalorien und Fett. Damit lassen sich schnell und einfach Gerichte, wie Pommes frites, Gemüse, Fisch, Geflügel bei perfekter Bräunung knusprig zubereiten. Abmessungen inkl. Einfassung und gebogenen Griff HxBxT: 445x375x30 mm.



GTP

Teleskop-Teilauszug, 1 Ebene.



BNP608T

Backblech für Feingebäck aus Aluminium, teflonbeschichtet (H: 8 mm), geeignet für alle 45-60 cm Backöfen der Serie SF.../SFP.. und Kochz./Standherde (für Auflage auf Grillrost).



KITPBX

Kit Stellfüße (850 mm), Edelstahl, für Reduzierung der Höhe (845-856 mm), geeignet für Classici-Standherde (C6, C9).



BN620-1

Backblech emailliert (H: 20 mm), kompatibel für alle 45-60 cm Backöfen der Serie SF.../SFP... und Kochzentren/Standherde



STONE

Rechteckiger Pizzastein, aus Schamottstein, glasiert. Ideal zum Backen von Pizzen, Brot, Focaccia und anderen Gerichten, wie Gebäck oder Keksen. Abmessungen LxBxH: 420x375x18 mm



GTT

Teleskop-Vollauszug, 1 Ebene.



BN640



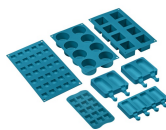















Backblech emailliert (H: 40 mm),
kompatibel für alle 45-60 cm Backöfen
der Serie SF.../SFP... und
Kochzentren/Standherde











SMOLD

Set aus 7 Silikonformen für Eiscreme,
Stieleis, Pralinen, Eiswürfel (Blast-
Chiller) und das Vorportionieren von
Gerichten. Temperaturbeständig von -
60°C bis +230°C (Backöfen).

Symbols glossary (TT)

 <p>A: Energieeffizienzklasse (auf einer Skala von A+++ bis D)</p>	 <p>Topfräger aus Gußeisen: sehr robust mit einer hohen Stabilität und Festigkeit.</p>
 <p>Das Gerät ist für eine Installation im Hocheinbau vorgerüstet.</p>	 <p>Kühlgebläse: zur Ermöglichung einer angenehmen und sicheren Oberflächentemperatur.</p>
 <p>Dreifach verglaste Backofentür: Anzahl der Scheiben der Gerätetür.</p>	 <p>Ever Clean-Emaillierung: ist eine besondere Pyrolyse-Emaillierung, die dank ihrer geringeren Porosität eine bessere Reinigung des Garraums ermöglicht. Die Emaillierung schafft eine perfekte Oberfläche im gesamten Backofen inkl. der Backbleche und ist äußerst pflegeleicht, indem das Anhaften von Fetten während des Garens reduziert wird.</p>
 <p>Edelstahl mit Anti-Finger-Protektion: eine besondere Schutzschicht auf dem Edelstahl verhindert die Sichtbarkeit eines Fingerabdrucks und ist somit eine Pflegeleichterung.</p>	 <p>Unterhitze-Umluft: die Kombination aus Umluft und Unterhitze ist ideal für alle Arten von Speisen und ermöglicht zudem das Fertigbaren von Speisen, die im Inneren eine höhere Hitzeentwicklung benötigen.</p>
 <p>Ober-/Unterhitze: traditionelles, statisches Garen, geeignet für die Zubereitung von einem Gericht. Die Erhitzung erfolgt gleichzeitig von oben und unten. Das Garen ist schonender, ideal für alle Arten von Braten, Brot und Backwaren.</p>	 <p>Heißluft: diese Funktion ist ideal für alle Arten von Gerichten auch auf mehreren Ebenen. Die Beheizung erfolgt aus dem hinteren Teil des Backofens und verteilt sich schnell und gleichmäßig im Garraum.</p>
 <p>ECO-Funktion: diese Funktion eignet sich besonders für das Zubereiten von Speisen auf einer Ebene mit geringem Energieverbrauch. Um eine max. Energieeinsparung und Zeitersparnis zu erzielen, wird empfohlen, die Speisen ohne Vorheizung in den Garraum einzugeben.</p>	 <p>Großflächengrill: sehr intensive Erhitzung nur von oben durch ein doppeltes Heizelement. Hervorragend geeignet zum Grillen und Gratinieren. Er wird am Ende des Garvorgangs verwendet und sorgt für eine gleichmäßige Bräunung der Speisen.</p>
 <p>Kleinflächengrill: die Hitze wird in der Mitte des Heizwiderstandes erzeugt und ist für kleinere Mengen an Gargut vorgesehen. Bestens geeignet zum schnellen Garen und Bräunen von Speisen. Die oberste Ebene ist für kleinere, die untere für größere Gerichte, wie Koteletts oder Würstchen, geeignet.</p>	 <p>Umluft-Großflächengrill: sehr intensive Beheizung von oben durch ein doppeltes Heizelement. In Verbindung der Umluft ist das Grillen von größeren Fleischgerichten optimal möglich.</p>
 <p>Turbo-Heißluft: die Beheizung erfolgt von oben, unten und zentral von der Rückseite des Garraums. Das Heißluftgebläse ist aktiv und ermöglicht ein sehr schnelles Garen, auch auf mehreren Ebenen. Ideal für größere Mengen an Gerichten, die ein intensives Garen erfordern.</p>	 <p>Gas ovens offer instantaneous heat control, reduced cooking times and the ability to bake at much lower temperatures than electric ovens.</p>
 <p>Vollglasinnentür: eine einzige Glasfläche für eine einfache Reinigung und beste Durchsicht in den Garraum.</p>	 <p>Innere Türverglasung: diese kann mit wenigen Handgriffen zur Reinigung herausgenommen werden.</p>

-
- | | |
|---|--|
|  <p>Seitliche Innenbeleuchtung: zwei gegenüberliegende Beleuchtungen erhöhen die Sicht auf das Innere des Garraums.</p> |  <p>Automatic opening: some models have Automatic opening door when the cycle is finished which is a perfect solution for handle-less kitchen units as no handle is needed. For safety reasons, the door locks automatically when the machine is in use to avoid it being opened inadvertently.</p> |
|  <p>Anzahl der Garebenen: der Garraum verfügt über 5 Garebenen.</p> |  <p>Teleskopschienen: ermöglichen das Gargut gleitend aus dem Backofen herauszuziehen zu bequem und sicher zu entnehmen,</p> |
|  <p>Ultraprapid-Superblitzbrenner: bieten eine Leistung von bis zu 5,0 kW.</p> |  <p>Vapor Clean: eine einfache Reinigungsfunktion, die mit Hilfe von Dampf Ablagerungen im Garraum löst.</p> |
|  <p>Garraumvolumen 70 l: das Garraumvolumen der nutzbaren Fläche wird in Litern angegeben.</p> |  <p>DISPLAY-TYP DIGIscreen: das 4,3" große LED-Display verfügt dazu 2 Bedienknebel und 3 Touch-Tasten.</p> |
|  <p>Drehknebelbedienung</p> | |

Benefit (TT)

True-convection

The best cooking performances guaranteed by ventilated circular flow

Multiple fans and heating elements guarantee the perfect aerodynamic heat flow, allowing homogeneous and quicker cooking inside the cavity.

Gas hob

Gas provides permanent control of the heat source and the temperature change is immediate

Equipped with a thermocouple, the gas supply is cut off if the flame is extinguished for greater safety.

Vapor Clean

By inserting water into a recess at the bottom of the cavity, steam is generated, which softens the residue and facilitates its removal

By inserting water into a recess at the bottom of the cavity, steam is generated, which softens the residue and facilitates its removal.

Touch control

Easy and intuitive timer setting with a single touch

Single turbine

The oven has a fan equipped with a circular heating element allowing cooking with rotating heat

Isothermic Cavity

The best cooking performance at the highest energy efficiency

Tangential cooling

New cooling system with tangential fan and airflow from the door to the splashback

Multilevel halogen light

Internal halogen lighting on different levels guarantees excellent visibility

Telescopic guides

Easy extraction and safe insertion of trays into the oven thanks to telescopic guides

Adjustable height

Cooker top flushed with the working area thanks to adjustable feet

Removable inner glass

Internal door glasses are easily removable for complete cleaning

Multilevel cooking

Several cooking levels allow maximum flexibility of use

Cold door

During any function, the external door glass is cold, avoiding any risk of burns

AirFry (AIRFRY optional accessory)

Lighter and tastier food thanks to airfry basket (optional accessory)

BBQ (optional accessory)

Barbeque cooking directly in the oven with the double-sided grill (BBQ optional accessory)

Pizza stone (optional accessory)

Baking with refractory stone for soft and crispy pizza and yeast products (STONE optional accessory)

Storage compartment

More space thanks to the lower compartment, ideal for storing accessories or cooking utensils