

C6IMBLT2

Rozmiar	60x60 cm
Liczba komór z etykietą energetyczną	1
Cavity heat source	Elektro
Rodzaj płyty	Indukcyjna
Typ głównego piekarnika	Obieg powietrza
Sposób czyszczenia	Czyszczenie parowe
Kod EAN	8017709345952
Klasa efektywności energetycznej	A



Linia wzornicza



Design	Standard	Pokręta	Classica
Wykończenie panelu sterowania	Metal emaliowany	Kolor pokręteł	Stal nierdzewna
Linia wzornicza	Classica	Liczba pokręteł	2
Logo	Tłoczone	Kolor nadruku	Czarny
Kolor	Czarny	Wyświetlacz	Dotykowy
Położenie logo	Panel poniżej piekarnika	Drzwi	Pełne szkło
Wykończenie	Połysk	Rodzaj szkła piekarnika	Eclipse
Seria	Concerto	Uchwyt	Classica
Kolor płyty kuchennej	Stal nierdzewna	Kolor uchwytu	Stal nierdzewna szczotkowana
Rodzaj sterowania	Digi Touch	Nóżki	Czarny
Sterowanie suwakowe	Czerwony		

Programy / Funkcje

Liczba funkcji pieczenia	6
Funkcje pieczenia	

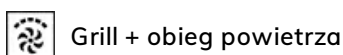
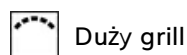
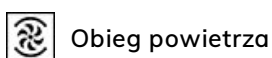
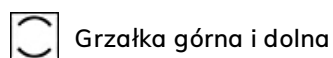

Grzałka dolna + obieg powietrza

Opcje płyty



Blokada sterowania	Tak	Opcja zmniejszonego poboru mocy	Tak
Timer	4	Opcja zmniejszonego poboru mocy - kroki	1000, 1600, 2200, 2800, 3500, 6000, 7200 W
Minutnik	1		

Charakterystyka techniczna - Płyta



Liczba wszystkich stref grzejnych 4

Przedni lewy - Indukcja - pojedyncza - 1.60 kW - Booster 2.10 kW - Ø 21.0 cm

Tylny lewy - Indukcja - pojedyncza - 1.20 kW - Booster 1.60 kW - Ø 15.0 cm

Tylny prawy - Indukcja - pojedyncza - 1.60 kW - Booster 2.10 kW - Ø 21.0 cm

Przedni prawy - Indukcja - pojedyncza - 1.20 kW - Booster 1.60 kW - Ø 15.0 cm

Liczba stref grzejnych "Booster"	4	Wskazanie minimalnej średnicy naczyń	Tak
Zabezpieczenie przed przegrzaniem	Tak	Wyświetlanie wybranej strefy	Tak
Automatyczne wykrycie naczyń i jego wielkości	Tak	Wskaźnik zalegającego ciepła	Tak

Charakterystyka techniczna - Główny piekarnik



Liczba źródeł oświetlenia	1	Łatwy demontaż wewnętrznej szyby drzwi piekarnika	Tak
Liczba wentylatorów	1	Liczba szyb w drzwiach	3
Pojemność netto	70 l	Zimne drzwi	2
Pojemność brutto	79 l	Termostat bezpieczeństwa	Tak
Materiał wewnętrznej komory	Emalia Ever Clean	System chłodzący	Statyczny
Liczba poziomów pieczenia	5	Wymiary wnętrza komory (wxsxg)	360X460X425 mm
Rodzaj przewodnic	Prowadnice metalowe	Kontrola temperatury	Elektromechaniczna
Rodzaj oświetlenia	Halogenowe	Moc grzałki dolnej	1200 W
Moc oświetlenia	40 W	Moc grzałki górnej	1000 W
Programator czasu gotowania	Koniec gotowania	Moc grzałki grilla	1700 W
Otwieranie drzwi	Do dołu	Moc dużego grilla	2700 W
Łatwy demontaż drzwi piekarnika	Tak	Rodzaj grilla	Elektryczny
W pełni przeszklona wewnętrzna powierzchnia drzwi	Tak		

Opcje głównego piekarnika

Timer	Tak	Minimalna temperatura	50 °C
Sygnał dźwiękowy zakończenia pieczenia	Tak	Maksymalna temperatura	260 °C

Akcesoria w standardzie Główny piekarnik

Metalowe drabinki boczne	1	Głęboka blacha emaliowana (40 mm)	1
--------------------------	---	-----------------------------------	---

Podłączenie elektryczne

Moc przyłączeniowa	10000 W	Dodatkowe możliwości podłączenia	Tak, dwu- i trójfazowe
Natężenie prądu (A)	44 A	Częstotliwość	50/60 Hz
Napięcie	220-240 V	Puszka elektroinstalacyjna	5 biegunowy
Napięcie 2 (V)	380-415 V	Wtyczka	Nie
Electric cable	Tak, jednofazowy		

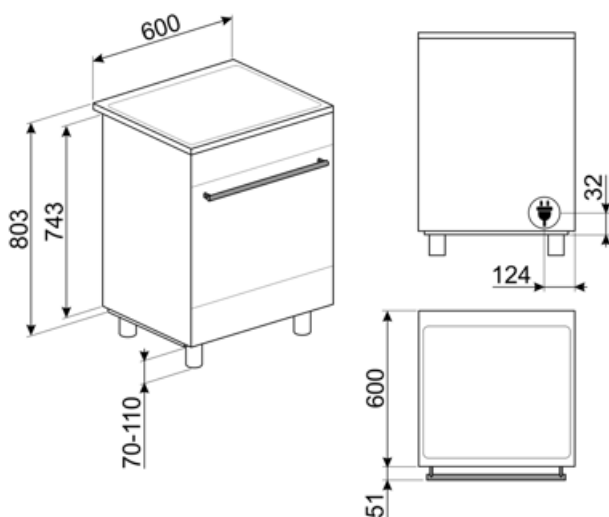

Kompatybilne Akcesoria



BN620-1

Emaliowana blacha pasująca do piekarników 45cm i 60cm. Głębokość: 20 mm. Idealna do szerokiej gamy wypieków na słodko i słono.

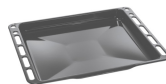

BN640

Emaliowana taca pasująca do piekarników 45cm i 60cm. Głębokość: 40 mm. Idealna do gotowania i pieczenia mięsa i ryb w sosach. Idealna również do eksperymentowania z lżejszymi i bardziej chrupiącymi dodatkami do dań.



BNP608T

Blacha pokryta teflonem, 8 mm głębokości, do umieszczenia na ruszcie.



GTP

Prowadnice teleskopowe z częściowym wysuwem (1 poziom) Wysuw: 300 mm Materiał: Stal nierdzewna AISI 304, polerowana



GTT

Prowadnice teleskopowe z pełnym wysuwem (1 poziom). Wysuw: 433 mm. Materiał: Stal nierdzewna AISI 304, polerowana.



KITH95

Zestaw do zwiększania wysokości (91-96 cm), stal nierdzewna



KITP60X9

Płyta przeciwłuszczowa, 60x60 cm, do kuchni wolnostojącej z pyrolizą Concerto, stal nierdzewna



KITPDQ

Nóżki zmniejszające wysokość (85-88,1 cm) do kuchni wolnostojącej, stal nierdzewna



PALPZ

Łopata do pizzy ze składaną rączką. Wymiary (SxG): 31,5x32,5 cm. Łatwa i wygodna w użyciu i przechowywaniu. Idealna do serwowania pizzy, chleba i wyśmienitych ciast w bezpieczny i profesjonalny sposób.



SCRP

Skrobak do płyt grzewczych, nierysujący - odpowiedni do płyt indukcyjnych i ceramicznych oraz teppanyaki



SFLK1

Blokada bezpieczeństwa

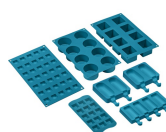

SMOLD

Zestaw 7 silikonowych foremek do lodów, lodowych lizaków, pralin, kostek lodu lub do porcjowania żywności. Możliwość stosowania od -60°C do +230°C

Dostępne wersje kolorystyczne



C6IMMBT2



















Kolor: Czarny mat











C6IMXT2

Kolor: Stal nierdzewna

Słowniczek oznaczeń

 <p>A: Klasa efektywności energetycznej, mierzona od A+++ do G, w zależności od rodziny produktów.</p>	 <p>Booster: Opcja pozwala na użycie pełnej mocy strefy grzewczej.</p>
 <p>Blokada bezpieczeństwa: Niektóre modele są wyposażone w blokadę bezpieczeństwa uniemożliwiającą uruchomienie urządzenia.</p>	 <p>Instalacja w kolumnie</p>
 <p>Obwodowy system chłodzący</p>	 <p>Liczba szyb w drzwiach: 3 szyby</p>
 <p>Eco-logic: Funkcja pozwala na ograniczenie mocy urządzenia.</p>	 <p>Emalia Ever Clean: Emalia Ever Clean nakładana jest elektrostatycznie, narożnik do narożnika i krawędź do krawędzi, co zapobiega powstawaniu rys i pęknięć z upływem czasu. Jest to szczególna emalia pirolityczna, oporna na działanie kwasów, która oprócz przyjemnego blasku, dzięki mniejszej porowatości, sprzyja łatwiejszemu czyszczeniu ścian piekarnika. Jest ona wypalana w temperaturze ponad 850°C i powoli polimeryzowana w naukowo ustalonym tempie, aby zapewnić jednolitą głębokość i wytrzymałość. Emalia Ever Clean tworzy nienaganne wykończenie zarówno wewnątrz piekarnika, jak i na blachach, sprawiając, że powierzchnie piekarnika są niezwykle łatwe w utrzymaniu przez długi czas, ponieważ ogranicza przywieranie tłuszczu podczas gotowania.</p>
 <p>Obieg powietrza + grzałka dolna</p>	 <p>Obieg powietrza + grzałka górna i dolna</p>
 <p>Grzałka górna i dolna</p>	 <p>Eco</p>
 <p>Grill</p>	 <p>Grill z obiegiem powietrza: bardzo intensywne ciepło pochodzące tylko z góry z podwójnego elementu grzewczego. Wentylator jest aktywny. Umożliwia optymalne grillowanie najgrubszych mięs. Idealny do dużych kawałków mięsa.</p>
 <p>Zabezpieczenie przed przegrzaniem: System bezpieczeństwa, który automatycznie wyłącza płytę grzewczą w przypadku przegrzania jednostki sterującej.</p>	 <p>Indukcja: Praca tych płyt oparta jest na zasadzie indukcji elektromagnetycznej. Ciepło wytwarzane jest bezpośrednio w dnie patelni podczas jej kontaktu z płytą.</p>
 <p>W pełni szklana wewnętrzna powierzchnia drzwi. Rozwiązanie to pozwala utrzymać wewnętrzną część drzwi piekarnika w idealnej czystości.</p>	 <p>Demontowalne wewnętrzne szkło drzwi: Łatwy demontaż wewnętrznego szkła drzwi znacznie ułatwia utrzymanie urządzenia w czystości.</p>

-
-  Światła boczne: Dwa przeciwległe światła boczne zwiększają widoczność wewnątrz piekarnika.
-  Wskazanie ciepła resztkowego: Po wyłączeniu płyty szklano-ceramicznej wskaźnik ciepła resztkowego pokazuje, która ze stref grzewczych jest jeszcze gorąca. Gdy temperatura spadnie poniżej 60°C, wskaźnik gaśnie.
-  Timer: Wszystkie płyty ceramiczne i indukcyjne posiadają timer, który automatycznie kończy gotowanie po ustawionym czasie.
-  Pojemność 70 l
-  Sterowanie dotykowe
-  Automatyczne otwieranie: niektóre modele mają automatycznie otwierane drzwi po zakończeniu cyklu, co jest doskonałym rozwiązaniem dla kuchni bez uchwytów, ponieważ nie jest potrzebny żaden uchwyt. Ze względów bezpieczeństwa drzwi blokują się automatycznie, gdy urządzenie jest w użyciu, aby uniknąć ich przypadkowego otwarcia.
-  Komora piekarnika posiada pięć poziomów.
-  Czyszczenie parowe: prosta funkcja czyszcząca wykorzystująca parę wodną do pozbywania się osadów w komorze piekarnika.
-  Wyświetlacz DigiScreen