

C6IMWHM2

Rozmiar	60x60 cm
Liczba komór z etykietą energetyczną	1
Cavity heat source	Elektro
Rodzaj płyty	Indukcyjna
Typ głównego piekarnika	Termoobieg
Sposób czyszczenia	Czyszczenie parowe
Kod EAN	8017709357559
Klasa efektywności energetycznej	A



Linia wzornicza



Design	Płaski	Pokręta	Classica
Wykończenie panelu sterowania	Metal emaliowany	Kolor pokręteł	Stal nierdzewna
Linia wzornicza	Classica	Liczba pokręteł	6
Logo	Assembled st/steel	Kolor nadruku	Czarny
Kolor	Biały	Wyświetlacz	Dotykowy
Położenie logo	Panel poniżej piekarnika	Drzwi	Z dwoma poziomymi liniami
Wykończenie	Połysk	Rodzaj szkła piekarnika	Eclipse
Seria	Symfonia	Uchwyt	Classica
Kolor płyty kuchennej	Stal nierdzewna	Kolor uchwytu	Stal nierdzewna szczotkowana
Rodzaj sterowania	Hybrid: Knobs + Touch	Schówek	Drzwi
Sterowanie suwakowe	Czerwony	Nóżki	Srebrny

Programy / Funkcje

Liczba funkcji pieczenia	8
--------------------------	---

Funkcje pieczenia

 Grzałka górna i dolna	 Termoobieg	 Turbo
 ECO	 Mały grill	 Duży grill
 Grill + obieg powietrza	 Grzałka dolna + obieg powietrza	

Funkcje czyszczenia

 Czyszczenie parowe

Charakterystyka techniczna - Płyta



Liczba wszystkich stref grzejnych 4

Przedni lewy - Indukcja - pojedyncza - 1.60 kW - Booster 2.10 kW - Ø 21.0 cm

Tylny lewy - Indukcja - pojedyncza - 1.20 kW - Booster 1.60 kW - Ø 15.0 cm

Tylny prawy - Indukcja - pojedyncza - 1.60 kW - Booster 2.10 kW - Ø 21.0 cm

Przedni prawy - Indukcja - pojedyncza - 1.20 kW - Booster 1.60 kW - Ø 15.0 cm

Zabezpieczenie przed przegrzaniem	Tak	Wyświetlanie wybranej strefy	Tak
-----------------------------------	-----	------------------------------	-----

Automatyczne wykrycie naczynia i jego wielkości	Tak	Wskaźnik zalegającego ciepła	Tak
---	-----	------------------------------	-----

Wskazanie minimalnej średnicy naczyń	Tak
--------------------------------------	-----

Charakterystyka techniczna - Główny piekarnik



Liczba źródeł oświetlenia	1	Łatwy demontaż wewnętrznej szyby drzwi piekarnika	Tak
Liczba wentylatorów	1	Liczba szyb w drzwiach	3
Pojemność netto	70 l	Zimne drzwi	2
Pojemność brutto	79 l	Termostat bezpieczeństwa	Tak
Materiał wewnętrznej komory	Emalia Ever Clean	System chłodzący	Statyczny
Liczba poziomów pieczenia	5	Wymiary wnętrza komory (wxsxg)	360X460X425 mm
Rodzaj przewodnic	Prowadnice metalowe	Kontrola temperatury	Elektromechaniczna
Rodzaj oświetlenia	Halogenowe	Moc grzałki dolnej	1200 W
Moc oświetlenia	40 W	Moc grzałki górnej	1000 W
Programator czasu gotowania	Start i Stop	Moc grzałki grilla	1700 W
		Moc dużego grilla	2700 W

Oświetlenie przy otwartych drzwiach	Tak	Moc grzałki pierścieniowej	2000 W
Otwieranie drzwi	Do dołu	Rodzaj grilla	Elektryczny
Łatwy demontaż drzwi piekarnika	Tak		
W pełni przeszklona wewnętrzna powierzchnia drzwi	Tak		

Opcje głównego piekarnika

Timer	Tak	Minimalna temperatura	50 °C
Sygnal dźwiękowy zakończenia pieczenia	Tak	Maksymalna temperatura	260 °C

Akcesoria w standardzie Główny piekarnik

Metalowe drabinki boczne	1	Głęboka blacha emaliowana (40 mm)	1
Blacha do pieczenia 20mm	1	Ruszt do blachy	1

Podłączenie elektryczne

Moc przyłączeniowa	10000 W	Dodatkowe możliwości podłączenia	Tak, dwu- i trójfazowe
Natężenie prądu (A)	44 A	Częstotliwość	50/60 Hz
Napięcie	220-240 V	Puszka elektroinstalacyjna	5 biegunowy
Napięcie 2 (V)	380-415 V	Wtyczka	Nie
Electric cable	Tak, jednofazowy		

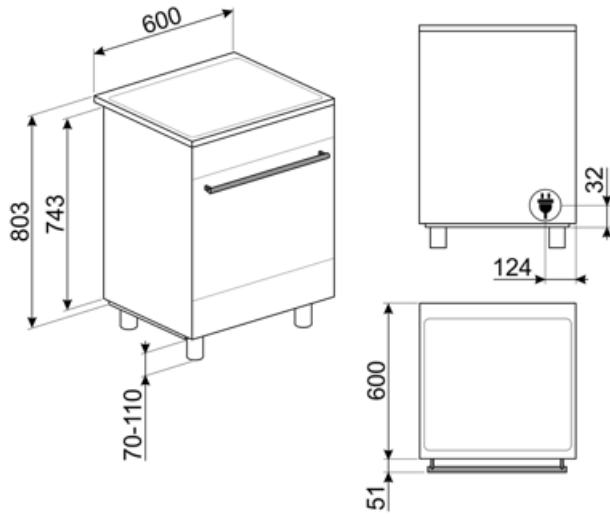

Kompatybilne Akcesoria

AIRFRY

Ruszt AIRFRY. Idealny do stworzenia tradycyjnego smażenia w piekarniku, ale z mniejszą ilością kalorii i tłuszczu. Pozwala szybko i prosto przyrządzić takie potrawy jak frytki, smażone warzywa i ryby, zapewniając idealne zbrązowienie i chrupkość.



BBQ

Dwustronna płyta BBQ. Odpowiednia do odtwarzania soczystych i chrupiących potraw w piekarniku z typowym smakiem potraw z grilla. Żebrowana strona jest szczególnie odpowiednia do mięs i serów. Gładka strona do ryb, owoców morza i warzyw.



BN640

Emaliowana taca pasująca do piekarników 45cm i 60cm. Głębokość: 40 mm. Idealna do gotowania i pieczenia mięsa i ryb w sosach. Idealna również do eksperymentowania z lżejszymi i bardziej chrupiącymi dodatkami do dań.



GRILLPLATE

Uniwersalna nakładka grillowa do płyt indukcyjnych, gazowych, ceramicznych i elektrycznych. Nieprzywierająca powierzchnia idealna do smażenia mięsa, serów i warzyw. Wymiary: 410 x 240 mm.



GTT

Prowadnice teleskopowe z pełnym wysuwem (1 poziom). Wysuw: 433 mm. Materiał: Stal nierdzewna AISI 304, polerowana.



AIRFRY2

Blacha AirFry idealnie sprawdza się do tradycyjnego smażenia w piekarniku, z mniejszą ilością kalorii i tłuszczu. Pozwala szybko i wygodnie przygotować potrawy takie jak frytki, warzywa czy ryby, zapewniając im doskonałe przyrumienienie i chrupkość.



BN620-1

Emaliowana blacha pasująca do piekarników 45cm i 60cm. Głębokość: 20 mm. Idealna do szerokiej gamy wypieków na słodko i słono.



BNP608T

Blacha pokryta teflonem, 8 mm głębokości, do umieszczenia na ruszcie.



GTP

Prowadnice teleskopowe z częściowym wysuwem (1 poziom) Wysuw: 300 mm Materiał: Stal nierdzewna AISI 304, polerowana



KITC6X

Płyta przeciwtłuszczowa, 60x75 cm, do kuchni wolnostojącej Master i Symfonia, stal nierdzewna

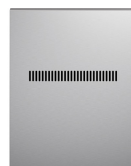



KITPBX

Nóżki zmniejszające wysokość (84,5-85,6 cm)



SCRP

Skrobak do płyt grzewczych, nierysujący - odpowiedni do płyt indukcyjnych i ceramicznych oraz teppanyaki

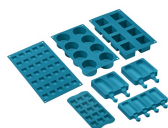

SMOLD

Zestaw 7 silikonowych foremek do lodów, lodowych lizaków, pralin, kostek lodu lub do porcjowania żywności. Możliwość stosowania od -60°C do +230°C



TPKPLATE

Uniwersalny grill Teppanyaki do płyt indukcyjnych, gazowych, ceramicznych i elektrycznych. Nieprzywierająca powierzchnia idealna do gotowania ryb, jajek i warzyw. Wymiary: 410 x 240 mm.



PALPZ

Łopata do pizzy ze składaną rączką. Wymiary (SxG): 31,5x32,5 cm. Łatwa i wygodna w użyciu i przechowywaniu. Idealna do serwowania pizzy, chleba i wyśmienitych ciast w bezpieczny i profesjonalny sposób.



SFLK1

Blokada bezpieczeństwa



STONE

Prostokątny kamień do pizzy PPR2. Idealny do pieczenia pizzy z takimi samymi wynikami jak w typowym piecu opalanym drewnem. Może być również używany do pieczenia chleba, focacci i innych przepisów, takich jak placki, flany lub herbatniki. Wymiary (SxGxW): 37,5x42x1,8 cm

Dostępne wersje kolorystyczne



C6IMMBM2



















Kolor: Czarny mat



C6IMXM2

Kolor: Stal nierdzewna

Słowniczek oznaczeń

 <p>A: Klasa efektywności energetycznej, mierzona od A+++ do G, w zależności od rodziny produktów.</p>	 <p>Instalacja w kolumnie</p>
 <p>Obwodowy system chłodzący</p>	 <p>Liczba szyb w drzwiach: 3 szyby</p>
 <p>Emalia Ever Clean: Emalia Ever Clean nakładana jest elektrostatycznie, narożnik do narożnika i krawędź do krawędzi, co zapobiega powstawaniu rys i pęknięć z upływem czasu. Jest to szczególna emalia pirolityczna, oporna na działanie kwasów, która oprócz przyjemnego blasku, dzięki mniejszej porowatości, sprzyja łatwiejszemu czyszczeniu ścian piekarnika. Jest ona wypalana w temperaturze ponad 850°C i powoli polimeryzowana w naukowo ustalonym tempie, aby zapewnić jednolitą głębokość i wytrzymałość. Emalia Ever Clean tworzy nienaganne wykończenie zarówno wewnątrz piekarnika, jak i na blachach, sprawiając, że powierzchnie piekarnika są niezwykle łatwe w utrzymaniu przez długi czas, ponieważ ogranicza przywieranie tłuszczu podczas gotowania.</p>	 <p>Obieg powietrza + grzałka dolna</p>
 <p>Grzałka górna i dolna</p>	 <p>Termoobieg</p>
 <p>Eco</p>	 <p>Grill</p>
 <p>Mały grill</p>	 <p>Grill z obiegiem powietrza: bardzo intensywne ciepło pochodzące tylko z góry z podwójnego elementu grzewczego. Wentylator jest aktywny. Umożliwia optymalne grillowanie najgrubszych mięs. Idealny do dużych kawałków mięsa.</p>
 <p>Turbo</p>	 <p>Zabezpieczenie przed przegrzaniem: System bezpieczeństwa, który automatycznie wyłącza płytę grzewczą w przypadku przegrzania jednostki sterującej.</p>
 <p>Indukcja: Praca tych płyt oparta jest na zasadzie indukcji elektromagnetycznej. Ciepło wytwarzane jest bezpośrednio w dnie patelni podczas jej kontaktu z płytą.</p>	 <p>W pełni szklana wewnętrzna powierzchnia drzwi. Rozwiązanie to pozwala utrzymać wewnętrzną część drzwi piekarnika w idealnej czystości.</p>
 <p>Demontowalne wewnętrzne szkło drzwi: Łatwy demontaż wewnętrznego szkła drzwi znacznie ułatwia utrzymanie urządzenia w czystości.</p>	 <p>Światła boczne: Dwa przeciwległe światła boczne zwiększają widoczność wewnątrz piekarnika.</p>



Automatyczne otwieranie: niektóre modele mają automatycznie otwierane drzwi po zakończeniu cyklu, co jest doskonałym rozwiązaniem dla kuchni bez uchwytów, ponieważ nie jest potrzebny żaden uchwyt. Ze względów bezpieczeństwa drzwi blokują się automatycznie, gdy urządzenie jest w użyciu, aby uniknąć ich przypadkowego otwarcia.



Komora piekarnika posiada pięć poziomów.



Pojemność 70 l



Wskazanie ciepła resztkowego: Po wyłączeniu płyty szklano-ceramicznej wskaźnik ciepła resztkowego pokazuje, która ze stref grzewczych jest jeszcze gorąca. Gdy temperatura spadnie poniżej 60°C, wskaźnik gaśnie.



Czyszczenie parowe: prosta funkcja czyszcząca wykorzystująca parę wodną do pozbywania się osadów w komorze piekarnika.



Wyświetlacz DigiScreen