

C6IMX2

Lieden koko	60x60 cm
Uunien lukumäärä	1
Uunin lämmönlähde	Sähköinen
Keittotason tyyppi	Induktioliesi
Pääuunin tyyppi	Kiertoilma
Pääuunin puhdistusjärjestelmä	Höyrypuhdistus
EAN-koodi	8017709322410
Energialuokka	A



Estetiikka



Sarja	Sinfonia	Näytön tyyppi	Kosketus
Estetiikka	Classic	Säätimien lukumäärä	6
Väri	Ruostumaton teräs	Väripainatus	Musta
Pinnan viimeistely	Harjattu	Kahva	Smeg Classic
Design	Neliömäinen	Kahvan väri	Harjattua ruostumatonta terästä
Ovi	2 vaakasuuntaista paneelia	Lasin tyyppi	Eclipse
Tason väri	Ruostumaton teräs	Jalat	Hopea
Ohjauspaneelin pintakäsittely	Ruostumaton teräs, johon ei jää sormenjälkiä	Säilytystila	Luukku
Säätimet	Smeg Classic	Logo	Ruostumaton teräs
Säätimien väri	Ruostumaton teräs	Logon sijainti	Uunin alapuolinen paneeli

Ohjelmat/toiminnot

Keitto-ohjelmien lukumäärä	8
----------------------------	---

Perintieset paistotoiminnot

 Staattinen	 Puhallin	 Turbo (pyöreä lämpöelementti + alalämpö + ylälämpö + puhallin)
 Eco	 Pieni grilli	 Suuri grilli
 Grilli tuulettimella (suuri)	 Tuuletin	

Puhdistustoiminnot

 Vapor clean
--

Keittotasovaihtoehdot



Virransäätötila	Kyllä	Monivolykemahdollisuus	Kyllä
Rajoitetun energiankulutuksen tila	3000, 4500, 7400 W		

Keittotason tekniset ominaisuudet



Keittoalueita yhteensä 4

Edessä vasemmalla - Induktio - multizone - 2.10 kW - Booster 2.30 kW - 21.1x19.1 cm
Takana vasemmalla - Induktio - multizone - 1.60 kW - Booster 1.85 kW - 21.0x19.0 cm
Takana oikealla - Induktio - suuri - 2.10 kW - Booster 2.30 kW - Ø 21.0 cm
Edessä oikealla - Induktio - yksi - 1.20 kW - Booster 1.40 kW - Ø 16.0 cm

Automaattinen ylikuumenemisvirrankatkaisu	Kyllä	Valitun alueen ilmaisuus jälkilämmön ilmaisin	Kyllä
Automaattinen keittoastian tunnistus	Kyllä		
Keittoastian pienimmän läpimitan osoitus	Kyllä		

Pääuunin tekniset ominaisuudet



Valojen lukumäärä	1	Irrotettava sisäluukku	Kyllä
Tuulettimen numero	1	Luukun lasien määrä	3
Netto tilavuus, 1. uuni	70 l	Lämpöä heijastavien luukun lasien määrä	2
Brutto tilavuus, ensimmäinen uuni	79 l	Turvatermostaatti	Kyllä
Uunin sisämateriaali	Ever Clean -emali	Jäähdytysjärjestelmä	Tangentiaalinen

Hyllyjen määrä	5	Uunin nettosisämitat (k x l x s)	360X460X425 mm
Hyllyjen tyyppi	Metallitelineet	Lämpötilansäätö	Sähkömekaaninen
Valojen tyyppi	Halogeeni	Alavastuksen teho	1200 W
Valoteho	40 W	Ylävastuksen teho	1000 W
Aika-asetus	Aloitus ja pysäytys	Grillivastus	1700 W
Valaistus luukun ollessa auki	Kyllä	Suuren grillin teho	2700 W
Oven avaaminen	Luukku alhaalla	Kiertoilmavastuksen teho	2000 W
Irrotettava luukku	Kyllä	Grillin tyyppi	Sähkö
Sisäluukku kokolasia	Kyllä		

Vaihtoehdot, Uuni

Ajastin	Kyllä	Vähimmäislämpötila	50 °C
Äänimerkki kypsennyksen päättyessä	Kyllä	Enimmäislämpötila	260 °C

Pääuunin varusteet



Ritilä, taka- ja sivupysäytys	1	Uuniritilä	1
20 mm syvä uunipelti	1	Teleskoopikiskopari, kokonaan ulosvedettävä	1
40mm syvä uunipelti	1		

Sähköliitännä

Sähköliitännä	10200 W	Type of electric cable installed	Yes, Single phase
Virta	45 A	Johdon tyyppi	Yes, Double and Three Phase
Jännite	220-240 V	Taajuus	50/60 Hz
Jännite 2 (V)	380-415 V	Pääte	5 napaa

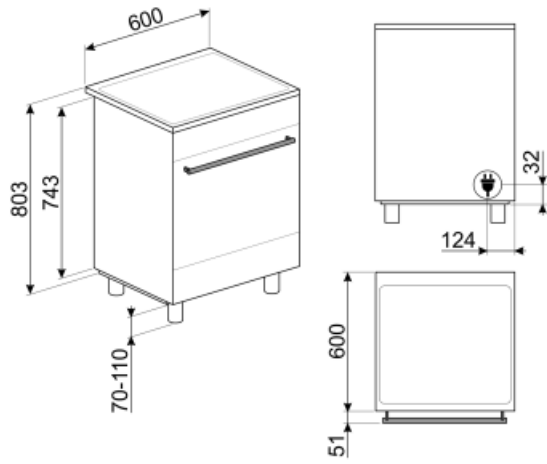

Not included accessories

AIRFRY

Air fryer rack AIRFRY . Ideal for recreating traditional frying in the oven, but with fewer calories and less fat. It allows you to cook quickly and simply dishes such as French fries, fried vegetables and fish, ensuring perfect browning and crispiness.



GTP

Osittain ulosvedettävät teleskooppikiskot (1 taso) Ulosveto<: 300 mm Materiaali: Kiillotettu ruostumaton teräs AISI 430



BNP608T

Teflonpinnoitettu pelti, 8 mm syvä, asetetaan ritilälle



KITPBX

Korkeuden vähennysjalat (850 mm)



BN620-1

Emaloitu pelti, 20 mm syvä



BBQ

Double sided plate BBQ. Suitable for recreating succulent and crispy dishes in the oven with the typical taste of grilled cooking. The ribbed side is particularly suitable for meats and cheeses. The smooth side for fish, seafood and vegetables.



PALPZ

Pizzalapio, jossa taitettava kahva leveys: 315 mm pituus: 325 mm



GTT

Kokonaan ulosvedettävät teleskooppikiskot (1 taso) Ulosveto: 433 mm Materiaali: Kiillotettu ruostumaton teräs AISI 430



SFLK1

Lapsilukko



PRTX

Tulenkestävä pizzakivi, jossa kahvat. S=35 cm Ei sovellu mikroaaltouuneille. Soveltuu kaasu-uuneille, asetetaan ritilälle.



GRILLPLATE

Yleisritilä induktio-, kaasu-, keramiikka- ja sähkötasolle. Tarttumaton pinta, joka soveltuu ihanteellisesti lihan, juuston ja kasvisten kypsennykseen. Mitat: 410 x 240 mm.



KITC6X

Roiskesuojus, 60x75 cm, ruostumatonta terästä, soveltuu Master- ja Sinfonia-liesille

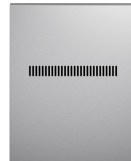

SCRP

Induction and ceramic hobs and teppanyaki scraper



TPKPLATE

Yleisalista induktio-, kaasu-, keramiikka- ja sähkötasolle. Tarttumaton pinta, joka soveltuu ihanteellisesti kalan, kananmunien ja kasvisten kypsennykseen. Mitat: 410 X 240 mm.



KITPAX

Korkeuden lisäysjalat (950 mm), ruostumatonta terästä, soveltuvat Master-, Sinfonia- ja Concerto-liesille



BN640

Emaloitu pelti, 40mm syvä



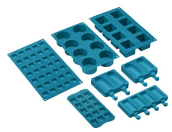

























SMOLD

7 silikonimuotin sarja: jäätelöille,
mehupuikoille, konvehdeille, jääkuutioille
tai ruoka-annoksille. Käytettävissä -
60°C – +230°C

Symbols glossary (TT)

-  Ilmajäähdytysjärjestelmä: pinnan turvallisten lämpötilojen takaamiseksi.
-  ECO-logic: tämä vaihtoehto auttaa sinua vähentämään laitteen todellisen energiansäästön tehorojoitusta.
-  Ever Clean -emali: Ever Clean -emali laitetaan sähköstaattisesti kulmasta kulmaan ja reunasta reunaan, ja sillä estetään halkeamat tai säröt ajan kuluessa. Se on erityinen pyrolyyttimen emali, joka kestää happoja. Lisäksi se on miellyttävän kirkas ja edesauttaa uunin seinämien puhtautta vähäisen huokoisuutensa ansiosta. Se paistetaan yli 850 °C:ssa ja polymerisoidaan hitaasti tieteellisesti määritetyllä nopeudella tasaisen syvyyden ja lujuuden takaamiseksi. Ever Clean -emali luo virheettömän pinnoitteen sekä uunin sisäpuolelle että pelteihin ja tekee uunin pintojen kunnossapidosta erittäin helppoa ajan kuluessa, sillä se vähentää kypsennyksen aikana syntyvän rasvan tarttumista
-  Puhallinavusteinen alusta: puhaltimen ja alavastuksen yhdistelmä yksinään mahdollistaa pinnalta paistuneiden mutta sisältä raakojen ruokien kypsyttämisen nopeammin. Tätä järjestelmää suositellaan sellaisten ruokien kypsennyksen viimeistelyyn, jotka ovat valmiiksi kypsiä pinnalta, mutta eivät kuitenkaan sisältä, jolloin ne edellyttävät hieman korkeampaa lämpöä. Ihanteellinen kaikentyyppisille ruoille.
-  Kiertoilma: täydellinen toiminto kaikenlaisten ruokien kypsentämiseen varoen. Lämpö tulee uunin takaosasta, ja se jaetaan nopeasti ja tasaisesti. Puhallin on päällä. Se on lisäksi ihanteellinen monilla eri tasoilla kypsentämistä varten ilman, että hajut ja maut sekoittuvat.
-  Grilli: Erittäin voimakas lämpö, joka tulee ainoastaan ylhäältä kaksoislämmitysvastuksesta. Puhallin ei ole päällä. Tarjoaa erinomaiset grillaus- ja gratinointitulokset. Kypsennyksen lopussa käytettynä tarjoaa yhtenäisen ruskistuksen ruoille.
-  Kolminkertaiset lasiovet: Lasiovien lukumäärä.
-  A: Product drying performance, measured from A+++ to D / G depending on the product family
-  Sormenjälkiä hylkivä ruostumaton teräs: Sormenjälkiä hylkivä ruostumaton teräs pitää pinnan uudenveroisena.
-  Staattinen: Perinteinen kypsennys, joka soveltuu yhden ruokalajin valmistukseen kerrallaan. Puhallin ei ole päällä, ja lämpö tulee samanaikaisesti alhaalta ja ylhäältä. Staattinen kypsennys on hitaampaa ja herkempää, ja se soveltuu ihanteellisesti, kun ruoan halutaan olevan kypsää ja kuivaa myös sisäpuolelta. Ihanteellinen kaiken tyyppisten paistien, rasvaisten lihojen, leivän ja täytettyjen kakkujen valmistukseen.
-  ECO: alhaisen energiankulutuksen ruoanlaittotoiminto, joka soveltuu erityisesti kypsennykseen yksittäisellä tasolla ja alhaisella energiankulutuksella. Suositellaan kaikentyyppiselle ruoalle, poikkeuksena ruoat, jotka voivat saada aikaan paljon kosteutta (esimerkiksi kasvikset). Maksimaalisen energiansäästön ja ajan vähentämisen aikaansaamiseksi suosituksena on laittaa ruoka uuniin ilman, että kypsennystilaa esilämmitettäisiin
-  Puoligrilli: Ruoan nopeaa kypsennystä ja ruskistusta varten. Parhaat tulokset voidaan saavuttaa käyttämällä ylähylyä pienille ruoille ja alahylyä suurille ruoille, kuten kyljyksille tai makkaruille. Puoligrilli saa aikaan lämpöä vain osan keskellä, joten se soveltuu ihanteellisesti pienille määrille.

-  Puhallin ja grilli: Erittäin voimakas lämpö, joka tulee ainoastaan ylhäältä kaksoislämmitysvastuksesta. Puhallin on päällä. Mahdollistaa paksuimpien lihojen optimaalisen grillauksen. Ihanteellinen suurille lihapaloille.
-  Jättialue: Jättialue tarjoaa lisätilaa ja joustavuutta.
-  Induktio: Näiden tasojen työ perustuu sähkömagneettiselle induktiolle. Lämpö syntyy suoraan keittoastian pohjaan kosketuksissa tason kanssa.
-  Sisäluukun lasi: voidaan poistaa muutamalla helpolla liikkeellä puhdistusta varten.
-  Jäännöslämmön ilmainen: Kun lasikeraaminen taso on sammutettu, jäännöslämmön ilmainen näyttää, mitkä lämmitystasoista ovat yhä kuumia. Kun lämpötila laskee alle 60 °C:seen, merkkivalo sammuu.
-  Teleskooppikiskot: voit laittaa ruoan sisälle ja tarkistaa sen ilman, että sinun pitäisi ottaa se kokonaan pois uunista.
-  Tilavuus kertoo, minkä verran uunissa on käytettävänä tilaa litroissa.
-  Turbo: lämpö tulee 3 suunnasta: uunin ylä- ja alapuolelta ja takaa. Puhallin on päällä. Se mahdollistaa nopean kypsennyksen jopa eri tasoilla ilman, että aromit sekoittuvat. Ihanteellinen suurille ruokamäärille, jotka edellyttävät voimakasta kypsennystä.
-  Ylikuumentemissuoja: Turvajärjestelmä, joka sammuttaa tason automaattisesti, jos ohjausyksikkö ylikuumenee.
-  Täyslasinen sisäluukku: Täyslasinen sisäluukku, yksittäinen sileä pinta, joka on helppo pitää puhtaana.
-  Sivuvälöt: Kaksi vastakkaista sivuvälöä lisäävät näkyvyyttä uunin sisällä.
-  Uunissa on 5 eri kypsennystasoa.
-  Hörypuhdistus: yksinkertainen puhdistustoiminto, jossa uunin kerrostumat poistetaan höryllä.