

C6IMX2

Bredd	60x60 cm
Antal ugnar med energideklaration	1
Kavitetsens värmekälla	Elektrisk
Typ av häll	Induktionshäll
Huvudugn, typ	Termoventilerad ugn
Rengöringssystem huvudugn	Vapor Clean
EAN-kod	8017709322410
Energiklass	A



Estetisk linje



Estetik	Classic	Färg på vred	Rostfritt stål
Serie	Symphony	Antal vred	6
Design	Rak design	Färg screentryck	Svart
Färg	Rostfritt stål	Typ av display	Touch
Finish	Sidenmatt	Lucka	Med 2 horisontella paneler
Ytbehandling	Rostfritt stål anti fingerprint	Typ av ugnsglas	Eclipse
Kontrollpanel		Ugnshandtag	Smeg Classic
Logotyp	Assembled st/steel	Färg på handtag	Borstat rostfritt stål
Position logga	Panel under ugnen	Ugnsutrymme	Dörr
Färg på ram runt häll	Rostfritt stål	Stödfötter	Silver
Kontrollvred	Smeg Classic		

Program/funktioner

Antal tillagningsfunktioner 8
Traditionella tillagningsfunktioner

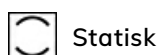

Statisk



Varmluft



Snabb



Eco



Liten grill



Stor grill

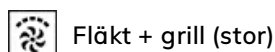

Fläkt + grill (stor)

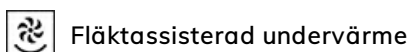

Fläktassisterad undervärme

Rengöringsfunktioner

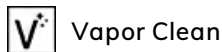

Alternativ för håll



Alternativ för effektbegränsare	Ja	Multizone	Ja
Effektbegränsningsläge - Steg	3000, 4500, 7400 W		

Tekniska egenskaper - håll



Totalt antal kokzoner 4

Vänster fram - Induktion Multizone - 2.10 kW - Booster 2.30 kW - 21.1x19.1 cm

Vänster bak - Induktion Multizone - 1.60 kW - Booster 1.85 kW - 21.0x19.0 cm

Höger bak - Induktion-stor - 2.10 kW - Booster 2.30 kW - Ø 21.0 cm

Höger fram - Induktion-enkel - 1.20 kW - Booster 1.40 kW - Ø 16.0 cm

Antal flexibla zoner	1	Markering för minsta storlek av kokkärl	Ja
Automatisk avstängning vid överhettning	Ja	Indikator för vald zon	Ja
Kokkärlsavkänning	Ja	Indikationslampa restvärme	Ja

Tekniska specifikationer - huvudugn



Antal ljuskällor	1	Avtagbar innerlucka	Ja
Antal fläktar	1	Antal glas i ugnsluckan	3
Nettovolym 1:a ugn	70 l	Antal värmereflekterande glas i lucka	2
Bruttovolym 1:a ugn	79 l	Säkerhetstermostat	Ja
Material ugn	Ever Clean emalj	Kylsystem	Tangentialt
Antal hyllplan	5	Nettomått på ugnens insida (HxBxD)	360X460X425 mm
Typ av hyllplan	Metallstegar	Inställning av temperatur	Elektromekaniskt
Typ av ljuskälla	Halogenlampor	Effekt undervärme	1200 W
Effekt lampa	40 W	Effekt övervärme	1000 W
Programmering av tillagningstid	Start/stopp	Grillelement	1700 W
Ljuset aktiveras när luckan öppnas	Ja	Värmeelement bred grill - effekt	2 700 W
Luckhängning	Underhängd	Effekt varmluftselement	2 000 W
Avtagbar lucka	Ja	Typ av grill	Elektrisk
Innerlucka i helglas	Ja		

Alternativ för huvudugn

Timer	Ja	Min temperatur	50 °C
Koktidslarm	Ja	Max temperatur	260 °C

Standardtillbehör - huvudugn och häll



Galler med bakre stopp	1	Ugnsgaller	1
Ugnsplåt 20 mm	1	Fullt utdragbara teleskopskenor	1
Ugnsplåt, 40 mm	1		

Elektrisk anslutning

Anslutningseffekt	10200 W	Typ av elkabel som installerats	Ja, 1-fas
Ström	45 A	Typ av sladd	Ja, 2- och 3-fas
Spänning	220-240 V	Frekvens	50/60 Hz
Spänning (V)	380-415 V	Typ av kopplingsplint	5 Polig

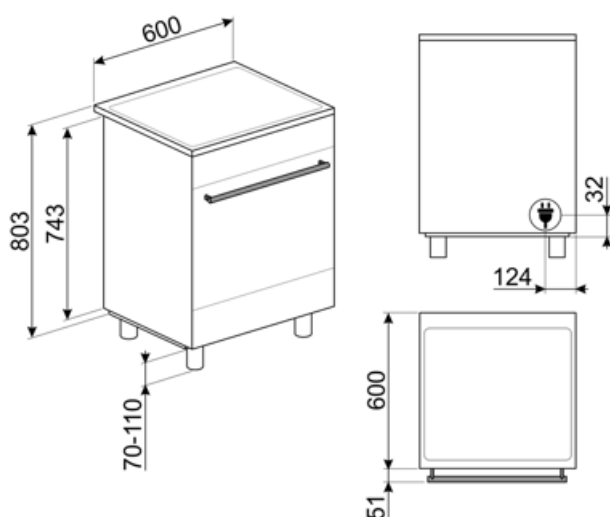

Kompatibela Tillbehör

AIRFRY

Insats för varmluftsfritering AIRFRY. Idealisk för att återskapa traditionell fritering i ugnen, men med färre kalorier och mindre fett. Det låter dig laga snabbt och enkelt rätter som pommes frites, stekta grönsaker och fisk, vilket säkerställer perfekt yta och krispighet.



BN620-1

Emaljerad plåt för 60 och 45cm ugnar. Djup: 20 mm. Idealisk för tillagning av huvudrätter och smakfulla desserter för att nå maximalt resultat avseende tillagning och smak.



BNP608T

Teflonbelagd bakplåt, 8mm djup. Placeras på ugnsgaller.



GTP

Delvis utdragbara teleskopskenor (1 nivå) Utdragning: 300 mm Material: Rostfritt stål AISI 430 polerat



KITC6X

Stänkskydd 60x75cm för Classicspisar



PALPZ

Pizzaspade med fällbart handtag. Dimensioner: B:31,5 x H:32,5. Enkel att använda och förvara. Idealisk för bakning och servering av pizza och andra bakverk på ett säkert och professionellt sätt.



SFLK1

Luckspärr till inbyggnadsugnar



BBQ

Dubbelsidig grillplatta. Lämplig för att återskapa saftiga och krispiga rätter i ugnen med den typiska smaken av grillad matlagning. Den räfflade sidan är särskilt lämplig för kött och ostar. Den släta sidan för fisk, skaldjur och grönsaker.



BN640

Emaljerad plåt för 60 och 45cm ugnar. Djup: 40mm. Perfekt för huvudrätter som stekar och fisk för att behålla vätskan i maten. Också idealisk för exprementering av lättare krispigare tillbehör.

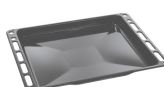

GRILLPLATE

Universell grillplatta för induktions-, gas- och glaskeramikspisar samt för elektriska spisar. Non-stick-beläggning som är perfekt för tillagning av kött, ost och grönsaker. Mått: 410 x 240 mm.



GTT

Helt utdragbara teleskopskenor (1 nivå) Utdragning: 433 mm Material: Rostfritt stål AISI 430 polerat



KITPBX

Ben till Spisar 45-60mm, Rostfritt stål passar till Classic och Portofinospisar



SCRP

Hällskrapa för keramiska hällar



SMOLD

7st silikonformar för glass, isglass, praliner, iskuber, eller matportioner. Klarar temperaturer från -60°C till +230°C

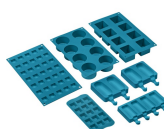

STONE

Rektangulär eldfast sten som är idealisk för pizzabakning och ger samma resultat som vedeldade ugnar. Kan även användas för brödbak, foccaccia och andra recept som pajer, mördegspajer eller kakor. Mått L 42 x H 1,8 x D 37,5 cm.































TPKPLATE

Universell platta för induktions-, gas- och glaskeramikspisar samt för elektriska spisar. Non-stick-beläggning som är perfekt för tillagning av fisk, ägg och grönsaker. Mått: 410 x 240 mm.



Symbols glossary

 <p>Automatisk sammankoppling för större yta</p>	 <p>A: Product drying performance, measured from A+++ to D / G depending on the product family</p>
 <p>Installation i stapel</p>	 <p>Luftkylsystem: för att säkerställa en säker yttemperatur.</p>
 <p>...</p>	 <p>3 Skikt glas i luckan</p>
 <p>ECO-logic: alternativet låter dig begränsa apparatens energianvändning med verklig energibesparing.</p>	 <p>Emaljinteriör: Emaljinteriören i alla Smeg-ugnar har ett unik beläggning som hjälper till att hålla inredningen ren genom att minska mängden matfett som fastnar.</p>
 <p>Fingeravtryckssäkert rostfritt stål: Fingeravtryckssäkert rostfritt stål håller rostfritt stål som nytt.</p>	 <p>Bas med fläktfunktion: enbart kombinationen av fläkt och nedre värmeelement gör det möjligt att snabbare avsluta tillagningen av rätter som redan tillagats på ytan men inte inuti. Detta system rekommenderas för att avsluta tillagningen av livsmedel som redan är väl tillagade på ytan men inte på insidan och som därför kräver en måttligt högre värme. Perfekt för alla typer av maträtter.</p>
 <p>Endast övre och nedre element: en traditionell tillagningsmetod som passar bäst för enstaka maträtter i mitten av ugnen. den övre delen av ugnen kommer alltid att vara hetast. Perfekt för stek, fruktkakor, bröd etc.</p>	 <p>Varmluft: Kombinationen av fläkten och det ringelementet runt det ger en varmluftstillagning. Detta ger många fördelar inklusive ingen förvärmning om tillagningstiden är mer än 20 minuter, ingen smaköverföring vid tillagning av olika livsmedel samtidigt, mindre energi och kortare tillagningstider. Bra för alla typer av mat.</p>
 <p>ECO: Kombinationen av grill, fläkt och undervärme är särskilt lämplig för tillagning av små mängder mat.</p>	 <p>Grillelement: Användning av grill ger utmärkta resultat vid tillagning av kött av medelstora och små portioner, speciellt i kombination med ett grillspett (där det är möjligt). Perfekt även för tillagning av korv och bacon.</p>
 <p>Halv grill: För snabb tillagning och bryning av mat. Bäst resultat uppnås vid användning av den övre delen av ugnen för mindre livsmedel och de nedre delarna av ugnen för större saker som kotletter eller korvar. Eftersom värmen endast genereras i mitten av elementet vid användning av Halv grill, så är den här funktionen perfekt för mindre kvantiteter.</p>	 <p>Fläkt med grillelement: Fläkten minskar den heta värmen från grillen, vilket ger en utmärkt metod för att grilla olika livsmedel, kotletter, biffar, korv etc., vilket ger jämn yta och värmefördelning utan att torka ut maten. De två översta nivåerna som rekommenderas för användning och den nedre delen av ugnen kan användas för att hålla föremålen varma samtidigt, en utmärkt möjlighet när du lagar en grillad frukost. Halvgrill (endast mittled) är perfekt för små mängder mat.</p>

-  **Över och undervärme med cirkulationsfläkt:** Användningen av fläkten med båda elementen gör att maten kan tillagas snabbt och effektivt, perfekt för stora maträtter som kräver grundlig tillagning. Det ger ett liknande resultat som grillspett, som flyttar värmen runt maten istället för att flytta själva maten, vilket gör att valfri storlek eller form kan tillagas.
-  **Överhettningsskydd:** Säkerhetssystemet som stänger av hällen automatiskt vid överhettning av elektroniken.
-  **Innerlucka helt i glas:** Innerlucka helt i glas, en enda flat yta som är enkel att hålla ren.
-  **Sidobelysning:** Två lampor på motsatta sidor ökar synligheten inne i ugnen.
-  **Efter hällen stängs av visar restvärmeindikatorn vilken av värmezonen som fortfarande är varm. När temperaturen sjunker under 60 ° C slocknar indikatorn.**
-  **Teleskopskenor:** gör det möjligt att dra ut rätten och kontrollera den, utan att behöva ta ut den helt från ugnen.
-  **Kapaciteten anger mängden användbart utrymme i ugnsutrymmet, i liter.**
-  **Jättezona:** Jättezonerna erbjuder extra utrymme och flexibilitet.
-  **Induktion:** Funktionen i dessa hällar bygger på principen om elektromagnetisk induktion. Värmen genereras direkt i botten av pannan.
-  **Innerluckan i glas:** kan enkelt avlägsnas för rengöring.
-  **Automatisk öppning:** Vissa modeller har en lucka som öppnas automatiskt när cykeln är slut. Detta är en perfekt lösning för köksenheter utan handtag eftersom inget handtag behövs. Av säkerhetsskäl låses luckan automatiskt när maskinen är i drift så att den inte kan öppnas oavsiktligt.
-  **Ugnsutrymmet har 5 olika matlagingsnivåer.**
-  **Ångrengöring:** en enkel rengöringsfunktion som använder ånga för att lösgöra avlagringar i ugnsutrymmet.

Benefit (TT)

Induktionsspis

Induktion ger snabb matlagning och noggrann temperaturkontroll

Tack vare användning av lämpliga kokkärl är induktion enkelt att använda och upprätthålla, säkert och responsivt.

Vapor Clean

Genom att fylla på vatten i en fördjupning i botten av kaviteten genereras ånga. Ångan mjukgör resterna och gör det enklare att avlägsna dem.

Genom att fylla på vatten i en fördjupning i botten av kaviteten genereras ånga. Ångan mjukgör resterna och gör det enklare att avlägsna dem.

Pekkontroll

Enkel och intuitiv timerinställning med en enda beröring

Förvaringsutrymme

Mer plats tack vare det nedre utrymmet som är perfekt för att förvara tillbehör eller köksredskap

Sann konvektion

De bästa matlagningsresultaten garanteras tack vare ventilerat, cirkulärt flöde

Flera fläktar och värmeelement garanterar ett perfekt, aerodynamiskt värmeflöde vilket möjliggör en homogen och snabbare tillagning inne i ugnskaviteten.

Matlagning på flera nivåer

Flera matlagningsnivåer möjliggör maximal användningsflexibilitet

Halogenbelysning på flera nivåer

Intern halogenbelysning på olika nivåer försäkrar utmärkt synlighet

Borttagbart innerglas

Luckans inre glas är enkla att ta bort för komplett rengöring

Tangentiell kylning

Nytt kylsystem med tvärströmsfläkt och luftflöde från luckan till stänkskyddet

Teleskopskenor

Enkelt uttag och säker insättning av bleck i ugnen tack vare teleskopskenor

Isotermisk kavitet

Den bästa matlagningsprestandan vid högsta energieffektivitet

Grill (valfritt tillbehör)

Grilla direkt i ugnen med den dubbelsidiga grillen (Grill är ett valfritt tillbehör)

Pizzasten (alternativt tillbehör)

Baka med pizzasten och få mjuka, knapriga pizzor och jästprodukter (STEN valfritt tillbehör)

Justerbar höjd

Spishäll i samma plan som köksbänken, tack vare justerbara fötter

Kall lucka

Det yttre glaset i luckan är kallt under alla funktioner, vilket undviker alla typer av brännskador

AirFry (LUFTFRITÖS valfritt tillbehör)

Lättare och mer smakrik mat tack vare luftfritöskorgen (valfritt tillbehör)

Enkel turbin

Ugnen har en fläkt utrustad med ett cirkulärt värmeelement vilket möjliggör matlagning med roterande värme