

## C6IMX9

### ΜΕΓΕΘΟΣ ΚΟΥΖΙΝΑΣ

N. κοιλοτήτων με ενεργειακό σήμα

Πηγή θερμότητας κοιλότητας

### ΤΥΠΟΣ ΕΣΤΙΑΣ

Τύπος κύριου φούρνου

Cleaning system main oven

Κωδικός EAN

ΕΝΕΡΓΕΙΑΚΗ ΚΛΑΣΗ

60x60 cm

1

ΡΕΥΜΑ

Επαγωγική

Αερόθερμος

Vapor Clean

8017709272579

A



## ΑΙΘΗΤΙΚΗ



<b>Σειρά</b>	Sinfonia	<b>Οθόνη</b>	Αφής
<b>Αιθητική</b>	Classic	<b>Αριθμός χειριστηρίων</b>	6
<b>Χρώμα</b>	Ανοξείδωτο ατσάλι	<b>Serigraphy colour</b>	Black
<b>Φινίρισμα</b>	Σατέν	<b>Λαβή</b>	Smeg Classic
<b>Σχεδιασμός</b>	Τετράγωνος σχεδιασμός	<b>Χρώμα λαβής</b>	Βουρτσισμένο ανοξείδωτο ατσάλι
<b>Πόρτα</b>	2 οριζόντιες inox λωρίδες	<b>Τύπος κρυστάλλου πόρτας</b>	Eclipse
<b>Χρώμα εστίας</b>	Ανοξείδωτο ατσάλι	<b>Χρώμα ποδιών</b>	Ασημί
<b>Φινίρισμα πάνελ χειρισμού</b>	Ανοξείδωτο ατσάλι χωρίς δαχτυλιές	<b>Αποθηκευτικός χώρος</b>	Ανοιγόμενο
<b>Χειριστήρια</b>	Smeg Classic	<b>Logo</b>	Assembled st/steel
<b>Χρώμα χειριστηρίων</b>	Ανοξείδωτο ατσάλι	<b>Logo position</b>	Facia below the oven

## ΠΡΟΓΡΑΜΜΑΤΑ / ΛΕΙΤΟΥΡΓΙΕΣ

Αριθμός λειτουργιών μαγειρέματος

8

Μαγειρικές λειτουργίες

 Πάνω + κάτω αντίσταση

 Πίσω αντίσταση & αέρας

 Turbo

 Eco

 Μικρό γκριλ

 Μεγάλο γκριλ

 Μεγάλο γκριλ & αέρας

 Κάτω αντίσταση & αέρας

## Λειτουργίες καθαρισμού

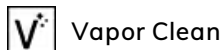

## ΕΠΙΛΟΓΕΣ ΕΣΤΙΩΝ



<b>Δυνατότητα περιορισμού κατανάλωσης ενέργειας</b>	Ναι	<b>Επιλογή multizone</b>	Ναι
<b>Επίπεδα περιορισμού κατανάλωσης ενέργειας σε W</b>	3000, 4500, 7400 W		

## ΤΕΧΝΙΚΑ ΧΑΡΑΚΤΗΡΙΣΤΙΚΑ ΕΣΤΙΩΝ



### Συνολικός αριθμός ζωνών μαγειρέματος 4

Εμπρός αριστερά - Επαγωγή - Multizone - 2.10 kW - Booster 2.30 kW - 21.1x19.1 cm

Πίσω αριστερά - Επαγωγή - Multizone - 1.60 kW - Booster 1.85 kW - 21.0x19.0 cm

Πίσω δεξιά - Επαγωγική - γίγαντας - 2.10 kW - Booster 2.30 kW - Ø 21.0 cm

Εμπρός δεξιά - Επαγωγική - μονή - 1.20 kW - Booster 1.40 kW - Ø 16.0 cm

<b>Αυτόματο σβήσιμο σε περίπτωση υπερθέρμανσης</b>	Ναι	<b>Ένδειξη επιλεγμένης ζώνης</b>	Ναι
<b>Αυτόματη ανίχνευση σκευών</b>	Ναι	<b>Ένδειξη εναπομένουσας θερμότητας</b>	Ναι
<b>Ένδειξη ελάχιστης διαμέτρου σκευών</b>	Ναι		

## ΤΕΧΝΙΚΑ ΧΑΡΑΚΤΗΡΙΣΤΙΚΑ ΚΥΡΙΟΥ ΦΟΥΡΝΟΥ



<b>Αριθμός φώτων</b>	1	<b>Αφαιρούμενο εσωτερικό πόρτας</b>	Ναι
<b>Αριθμός ανεμιστήρων μαγειρέματος</b>	1	<b>Συνολικός αριθμός κρυστάλλων πόρτας</b>	3
<b>Καθαρή χωρητικότητα φούρνου</b>	70 λίτρα	<b>Αριθμός θερμοανακλαστικών γυαλιών πόρτας</b>	2
<b>Ακαθάριστος όγκος, 1η κοιλότητα</b>	79 λίτρα	<b>Θερμοστάτης ασφαλείας</b>	Ναι
<b>Υλικό κοιλότητας</b>	Σμάλτο Ever Clean	<b>Σύστημα ψύξης</b>	Εφαπτόμενο
<b>Αριθμός ραφιών</b>	5	<b>Ωφέλιμες διαστάσεις χώρου κοιλότητας (HxWxD)</b>	360X460X425 mm
<b>Είδος ραφιών</b>	Μεταλλικές σχάρες	<b>Έλεγχος θερμοκρασίας</b>	Ηλεκτρομηχανικός
<b>Τύπος φωτός</b>	Αλογόνου	<b>Ισχύς κάτω αντίστασης</b>	1200 W
<b>Ισχύς φωτός</b>	40 W	<b>Ισχύς άνω αντίστασης</b>	1000 W
<b>Ρύθμιση χρόνου μαγειρέματος</b>	Έναρξη και λήξη	<b>Ισχύς γκριλ</b>	1700 W
<b>Ενεργοποίηση φωτισμού με το άνοιγμα της πόρτας</b>	Ναι	<b>Ισχύς μεγάλου γκριλ</b>	2700 W

<b>Άνοιγμα πόρτας</b>	Προς τα κάτω	<b>Ισχύς κυκλικής αντίστασης</b>	2000 W
<b>Αφαιρούμενη πόρτα</b>	Ναι	<b>Τύπος γκριλ</b>	Ηλεκτρικό
<b>Κρυστάλλινο εσωτερικό πόρτας</b>	Ναι		

## ΕΠΙΛΟΓΕΣ ΚΥΡΙΟΥ ΦΟΥΡΝΟΥ

<b>Χρονοδιακόπτης</b>	Ναι	<b>Ελάχιστη θερμοκρασία</b>	50 °C
<b>Ηχητικό σήμα λήξης μαγειρέματος</b>	Ναι	<b>Μέγιστη θερμοκρασία</b>	260 °C

## ΠΕΡΙΛΑΜΒΑΝΟΜΕΝΑ ΑΞΕΣΟΥΑΡ ΓΙΑ ΚΥΡΙΟ ΦΟΥΡΝΟ & ΕΣΤΙΑ



<b>Σχάρα με πίσω και πλαϊνό τέρμα</b>	1	<b>Ένθετη σχάρα ψησίματος</b>	1
<b>Δίσκος βάρους 20 mm</b>	1	<b>Τηλεσκοπικές σιδηροτροχιές οδηγού, ολική εξαγωγή</b>	1
<b>Βαθύ ταψί επισματωμένο (40mm)</b>	1		

## ΗΛΕΚΤΡΙΚΗ ΣΥΝΔΕΣΗ

<b>Ονομαστική ισχύς ηλεκτρικής σύνδεσης</b>	10200 W	<b>Τάση 2 (V)</b>	380-415 V
<b>Ρεύμα</b>	45 A	<b>Συχνότητα</b>	50/60 Hz
<b>Τάση</b>	220-240 V	<b>Terminal block</b>	5 poles

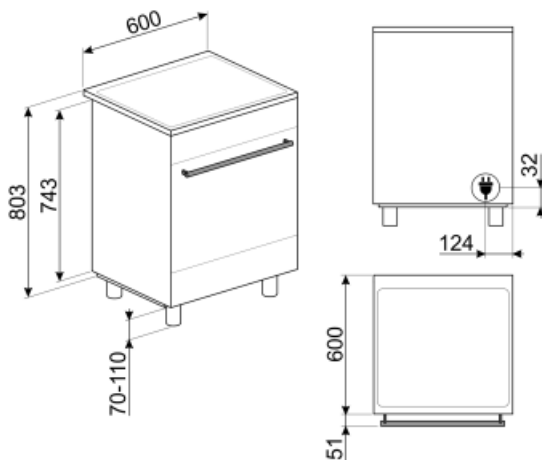

## Not included accessories

### AIRFRY

Ταψί τηγανιτών AIRFRY. Αντικαταστήστε το παραδοσιακό τηγάνισμα, τώρα με λιγότερες θερμίδες και λιγότερα λιπαρά. Σας επιτρέπει να δημιουργείτε γρήγορα και απλά πιάτα όπως τηγανιτές πατάτες, τηγανητά λαχανικά και ψάρια, εξασφαλίζοντας τέλειο ρόδισμα και τραγανή υφή.



### GTP

\*\*Μερικώς αποσπώμενοι τηλεσκοπικοί οδηγοί (1 επίπεδο)\*\* Εξαγωγή: 300 mm  
Υλικό: Ανοξείδωτο AISI 430 γυαλισμένο



### BNP608T

Δίσκος επικαλυμμένος με τεφλόν, βάθους 8 mm, για τοποθέτηση στο πλέγμα



### KITPBX

Πόδια μείωσης ύψους (850 mm)



### BN620-1

Δίσκος σμάλτου, βάθους 20mm



### BBQ

Επιφάνεια ψησίματος BBQ διπλής όψεως. Για ζουμερά και τραγανά αποτελέσματα στο φούρνο με την αυθεντική γεύση του BBQ. Η ραβδωτή πλευρά είναι κατάλληλη για κρέατα και τυριά. Η λεία πλευρά για ψάρια, θαλασσινά και λαχανικά.



### PALPZ

Φτυάρι πίτσας με αναδιπλούμενη χειρολαβή πλάτος: 315mm μήκος: 325mm



### GTT

\*\*Πλήρως αποσπώμενοι τηλεσκοπικοί οδηγοί (1 επίπεδο) \*\* Εξαγωγή: 433 mm  
Υλικό: Ανοξείδωτο AISI 430 γυαλισμένο



### SFLK1

Παιδική ασφάλεια



### PRTX

Πυρίμαχη πέτρα πίτσας με χερούλια. D=35cm Ακατάλληλο για φούρνους μικροκυμάτων. Κατάλληλο για φούρνους αερίου, για να τοποθετηθεί στο γκριλ.

### GRILLPLATE

Πλάκα γενικής χρήσης για επαγωγικές εστίες, εστίες γκαζιού, κεραμικές και ηλεκτρικές εστίες. Αντικολλητική επιφάνεια ιδανική για το μαγείρεμα κρέατος, τυριών και λαχανικών. Διαστάσεις: 410 x 240cm



### KITC6X

Προστατευτική πλάτη, 60x75 cm, ανοξείδωτη, κατάλληλη για κουζίνες Master και Sinfonia

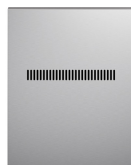

### SCRP

Επαγωγικές και κεραμικές εστίες και ξύστρα τεπανιάκι



### TPKPLATE

Πλάκα γενικής χρήσης για επαγωγικές εστίες, εστίες γκαζιού, κεραμικές και ηλεκτρικές εστίες. Αντικολλητική επιφάνεια ιδανική για το μαγείρεμα ψαριών, αυγών και λαχανικών. Διαστάσεις: 410 X 240 mm.



### KITPAX

Πόδια επέκτασης ύψους (950 mm), ανοξείδωτα, κατάλληλα για κουζίνες Master, Sinfonia και Concerto



### BN640

Δίσκος σμάλτου, βάθους 40mm



### SMOLD

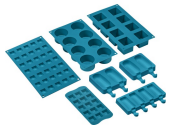

Σετ 7 καλουπιών σιλικόνης για παγωτά, γλειφιτζούρια, πραλίνες, παγάκια ή σε μερίδες φαγητού. Χρησιμοποιείται από -60°C έως +230°C

## Symbols glossary (TT)



Σύστημα ψύξης αέρα: για την εξασφάλιση ασφαλών επιφανειακών θερμοκρασιών.



Πόρτες με τριπλά τζάμια: Αριθμός θυρών με τζάμια.



A: Απόδοση στεγνώματος προϊόντος, μετρούμενη από A+++ έως D / G ανάλογα με την οικογένεια προϊόντων



ECO-logic: η επιλογή σας επιτρέπει να περιορίσετε το όριο ισχύος της συσκευής για πραγματική εξοικονόμηση ενέργειας,



Εσωτερικό σμάλτου: Το εσωτερικό σμάλτου όλων των φούρνων Smeg έχει ειδική αντιόξινη επένδυση που βοηθά να διατηρείται το εσωτερικό καθαρό μειώνοντας την ποσότητα του μαγειρικού γράσου που προσκολλάται σε αυτό.



Ανοξειδωτος χάλυβας που δεν αφήνει δαχτυλιές: Το ανθεκτικό στα δακτυλικά αποτυπώματα ανοξειδωτο ατσάλι διατηρεί το ανοξειδωτο ατσάλι σαν καινούργιο.



Circogas: Στους φούρνους αερίου ο ανεμιστήρας κατανέμει τη θερμότητα γρήγορα και ομοιόμορφα σε όλη την κοιλότητα του φούρνου, αποφεύγοντας τη μεταφορά γεύσης κατά το μαγείρεμα ενός αριθμού διαφορετικών πιάτων ταυτόχρονα. Σε ηλεκτρικούς φούρνους αυτός ο συνδυασμός ολοκληρώνει το μαγείρεμα πιο γρήγορα των τροφίμων που είναι έτοιμα στην επιφάνεια, αλλά που απαιτούν περισσότερο μαγείρεμα στο εσωτερικό, χωρίς περαιτέρω μαύρισμα.



Άνω και κάτω στοιχείο μόνο: μια παραδοσιακή μέθοδος μαγειρέματος κατάλληλη για μεμονωμένα αντικείμενα που βρίσκονται στο κέντρο του φούρνου. το πάνω μέρος του φούρνου θα είναι πάντα το πιο ζεστό. Ιδανικό για ψητό, κέικ φρούτων, ψωμί κ.α.



Κυκλοφορία: Ο συνδυασμός του ανεμιστήρα και του κυκλικού στοιχείου γύρω του δίνει μια μέθοδο μαγειρέματος ζεστού αέρα. Αυτό παρέχει πολλά οφέλη, συμπεριλαμβανομένης της μη προθέρμανσης, εάν ο χρόνος μαγειρέματος υπερβαίνει τα 20 λεπτά, χωρίς μεταφορά γεύσης κατά το μαγείρεμα διαφορετικών τροφίμων ταυτόχρονα, λιγότερη ενέργεια και μικρότερους χρόνους μαγειρέματος. Καλό για όλα τα είδη φαγητού.



ECO: Ο συνδυασμός γκριλ, ανεμιστήρα και κάτω στοιχείου είναι ιδιαίτερα κατάλληλος για το μαγείρεμα μικρών ποσοτήτων φαγητού.



Στοιχείο γκριλ: Η χρήση γκριλ δίνει άριστα αποτελέσματα κατά το μαγείρεμα κρέατος μεσαίων και μικρών μερίδων, ειδικά όταν συνδυάζεται με ψησταριά (όπου είναι δυνατόν). Ιδανικό και για λουκάνικα και μπέικον.



Μισό γκριλ: Για γρήγορο μαγείρεμα και μαύρισμα των τροφίμων. Τα καλύτερα αποτελέσματα μπορούν να επιτευχθούν χρησιμοποιώντας το επάνω ράφι για μικρά αντικείμενα, τα κάτω ράφια για μεγαλύτερα, όπως μπριζόλες ή λουκάνικα. Στο μισό γκριλ η θερμότητα παράγεται μόνο στο κέντρο του στοιχείου, έτσι είναι ιδανικό για μικρότερες ποσότητες.



Ανεμιστήρας με στοιχείο γκριλ: Ο ανεμιστήρας μειώνει την έντονη θερμότητα από το γκριλ, παρέχοντας μια εξαιρετική μέθοδο ψησίματος διαφόρων τροφίμων, μπριζόλες, μπριζόλες, λουκάνικα κλπ. δίνοντας ακόμη και καφέ και διανομή θερμότητας, χωρίς να στεγνώσει το φαγητό. Τα δύο κορυφαία επίπεδα που συνιστώνται για χρήση, και το κάτω μέρος του φούρνου μπορεί να χρησιμοποιηθεί για να κρατήσει τα στοιχεία ζεστά την ίδια στιγμή, μια εξαιρετική εγκατάσταση όταν μαγειρεύετε ένα ψητό πρωινό. Το μισό γκριλ (μόνο στο κέντρο) είναι ιδανικό για μικρές ποσότητες φαγητού.



Κυκλοφορία με άνω και κάτω στοιχεία: Η χρήση του ανεμιστήρα και με τα δύο στοιχεία επιτρέπει στο φαγητό να μαγειρεύεται γρήγορα και αποτελεσματικά, ιδανικό για μεγάλες αρθρώσεις που απαιτούν σχολαστικό μαγείρεμα. Προσφέρει παρόμοιο αποτέλεσμα με την ψησταριά, μετακινώντας τη θερμότητα γύρω από το φαγητό, αντί να μετακινεί το ίδιο το φαγητό, επιτρέποντας το μαγείρεμα οποιουδήποτε μεγέθους ή σχήματος.



Γιγαντιαία ζώνη: Η γιγάντια ζώνη προσφέρει επιπλέον χώρο και ευελιξία.



Επαγωγική: Το έργο αυτών των εστιών βασίζεται στην αρχή της ηλεκτρομαγνητικής επαγωγής. Η θερμότητα παράγεται απευθείας στο κάτω μέρος του τηγανιού κατά τη διάρκεια της επαφής του με την εστία.



Το τζάμι της εσωτερικής πόρτας: μπορεί να αφαιρεθεί με μερικές γρήγορες κινήσεις για τον καθαρισμό.



Ένδειξη υπολειπόμενης θερμότητας: Μετά την απενεργοποίηση της κεραμικής εστίας, ο δείκτης υπολειπόμενης θερμότητας δείχνει ποια από τις ζώνες θέρμανσης παραμένει ζεστή. Όταν η θερμοκρασία πέσει κάτω από τους 60 ° C, ο δείκτης σβήνει.



Τηλεσκοπικές ράγες: σας επιτρέπουν να τραβήξετε έξω το πιάτο και να το ελέγξετε χωρίς να χρειαστεί να το αφαιρέσετε εντελώς από το φούρνο.



Η χωρητικότητα δηλώνει την ποσότητα του χρησιμοποιήσιμου χώρου στην κοιλότητα του φούρνου σε λίτρα.



Προστασία από υπερθέρμανση: Το σύστημα ασφαλείας το οποίο απενεργοποιεί αυτόματα την εστία σε περίπτωση υπερθέρμανσης της μονάδας ελέγχου.



Εσωτερική πόρτα μόνο από γυαλί: Η εσωτερική πόρτα μόνο από γυαλί μόνο, μια ενιαία επίπεδη επιφάνεια που είναι απλό να διατηρηθεί καθαρή.



Πλευρικά φώτα: Δύο αντίθετα πλευρικά φώτα αυξάνουν την ορατότητα στο εσωτερικό του φούρνου.



Η κοιλότητα του φούρνου έχει 5 διαφορετικά επίπεδα μαγειρέματος.



Καθαρισμός ατμών: μια απλή λειτουργία καθαρισμού με ατμό για τη χαλάρωση των εναποθέσεων στην κοιλότητα του φούρνου.