

## C6IMXM2

|                                   |                     |
|-----------------------------------|---------------------|
| Bredd                             | 60x60 cm            |
| Antal ugnar med energideklaration | 1                   |
| Kavitets värmekälla               | Elektrisk           |
| Typ av häll                       | Induktionshäll      |
| Huvudugn, typ                     | Termoventilerad ugn |
| Rengöringssystem huvudugn         | Vapor Clean         |
| EAN-kod                           | 8017709330927       |
| Energiklass                       | A                   |



## Estetisk linje



|                                   |                                 |                         |                            |
|-----------------------------------|---------------------------------|-------------------------|----------------------------|
| <b>Design</b>                     | Rak design                      | <b>Kontrollvred</b>     | Smeg Classic               |
| <b>Ytbehandling kontrollpanel</b> | Rostfritt stål anti fingerprint | <b>Färg på vred</b>     | Rostfritt stål             |
| <b>Estetik</b>                    | Classic                         | <b>Antal vred</b>       | 6                          |
| <b>Logotyp</b>                    | Assembled st/steel              | <b>Färg screentryck</b> | Svart                      |
| <b>Färg</b>                       | Rostfritt stål                  | <b>Typ av display</b>   | Touch                      |
| <b>Position logga</b>             | Panel under ugnen               | <b>Lucka</b>            | Med 2 horisontella paneler |
| <b>Finish</b>                     | Sidenmatt                       | <b>Typ av ugnsglas</b>  | Eclipse                    |
| <b>Serie</b>                      | Symphony                        | <b>Ugnshandtag</b>      | Smeg Classic               |
| <b>Färg på ram runt häll</b>      | Rostfritt stål                  | <b>Färg på handtag</b>  | Borstat rostfritt stål     |
| <b>Typ av kontroller</b>          | Hybrid: Vred + Touch            | <b>Ugnsutrymme</b>      | Dörr                       |
| <b>Slidekontroll</b>              | Röd                             | <b>Stödfötter</b>       | Silver                     |

## Program/funktioner

Antal tillagningsfunktioner 8

Traditionella tillagningsfunktioner

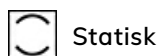

Statisk



Varmluft



Snabb



Eco



Liten grill



Stor grill

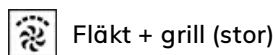

Fläkt + grill (stor)

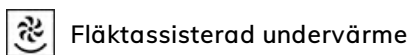

Fläktassisterad undervärme

## Rengöringsfunktioner



## Tekniska egenskaper - häll



### Totalt antal kokzoner 4

Vänster fram - Induktion-enkel - 1.60 kW - Booster 2.10 kW - Ø 21.0 cm

Vänster bak - Induktion-enkel - 1.20 kW - Booster 1.60 kW - Ø 15.0 cm

Höger bak - Induktion-enkel - 1.60 kW - Booster 2.10 kW - Ø 21.0 cm

Höger fram - Induktion-enkel - 1.20 kW - Booster 1.60 kW - Ø 15.0 cm

Automatisk avstängning vid överhettning Ja Indikator för vald zon Ja

Kokkärlsavkänning Ja Indikationslampa Ja

Markering för minsta storlek av kokkärl Ja restvärme

## Tekniska specifikationer - huvudugn



|                                    |                  |                                    |                  |
|------------------------------------|------------------|------------------------------------|------------------|
| Antal ljuskällor                   | 1                | Avtagbar innerlucka                | Ja               |
| Antal fläktar                      | 1                | Antal glas i ugnsluckan            | 3                |
| Nettovolym 1:a ugn                 | 70 l             | Antal                              | 2                |
| Bruttovolym 1:a ugn                | 79 l             | värmereflekterande glas i lucka    |                  |
| Material ugn                       | Ever Clean emalj | Säkerhetstermostat                 | Ja               |
| Antal hyllplan                     | 5                | Kylsystem                          | Tangentialt      |
| Typ av hyllplan                    | Metallstegar     | Nettomått på ugnens insida (HxBxD) | 360X460X425 mm   |
| Typ av ljuskälla                   | Halogenlampor    | Inställning av temperatur          | Elektromekaniskt |
| Effekt lampa                       | 40 W             | Effekt undervärme                  | 1200 W           |
| Programmering av tillagningstid    | Start/stopp      | Effekt övervärme                   | 1000 W           |
| Ljuset aktiveras när luckan öppnas | Ja               | Grillelement                       | 1700 W           |
| Luckhängning                       | Underhängd       | Värmeelement bred grill - effekt   | 2 700 W          |
| Avtagbar lucka                     | Ja               | Effekt varmluftselement            | 2 000 W          |
| Innerlucka i helglas               | Ja               | Typ av grill                       | Elektrisk        |

## Alternativ för huvudugn

|             |    |                |        |
|-------------|----|----------------|--------|
| Timer       | Ja | Min temperatur | 50 °C  |
| Koktidslarm | Ja | Max temperatur | 260 °C |

## Standardtillbehör - huvudugn och häll

|                        |   |                 |   |
|------------------------|---|-----------------|---|
| Galler med bakre stopp | 1 | Ugnsplåt, 40 mm | 1 |
|------------------------|---|-----------------|---|

---

|                |   |             |   |
|----------------|---|-------------|---|
| Ugnsplåt 20 mm | 1 | Ugns-galler | 1 |
|----------------|---|-------------|---|

## Elektrisk anslutning

---

|                                 |           |                       |                  |
|---------------------------------|-----------|-----------------------|------------------|
| Anslutningseffekt               | 10000 W   | Typ av sladd          | Ja, 2- och 3-fas |
| Ström                           | 44 A      | Frekvens              | 50/60 Hz         |
| Spänning                        | 220-240 V | Typ av kopplingsplint | 5 Polig          |
| Spänning (V)                    | 380-415 V | Typ av kontakt        | Nej              |
| Typ av elkabel som installerats | Ja, 1-fas |                       |                  |

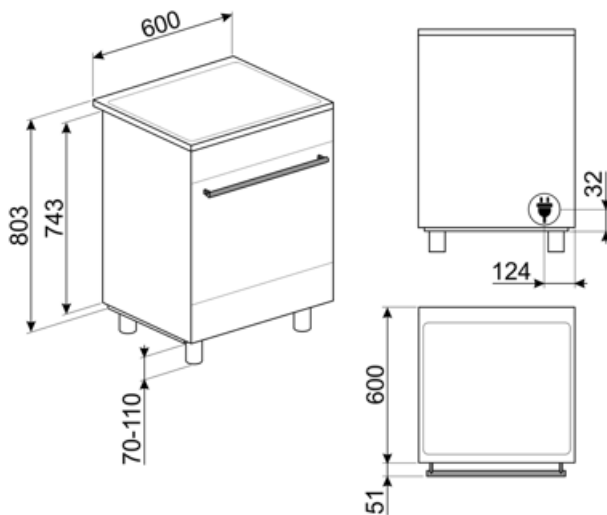

## Kompatibela Tillbehör

### AIRFRY

Insats för varmluftsfritering AIRFRY. Idealisk för att återskapa traditionell fritering i ugnen, men med färre kalorier och mindre fett. Det låter dig laga snabbt och enkelt rätter som pommes frites, stekta grönsaker och fisk, vilket säkerställer perfekt yta och krispighet.



### BBQ

Dubbelsidig grillplatta. Lämplig för att återskapa saftiga och krispiga rätter i ugnen med den typiska smaken av grillad matlagning. Den räfflade sidan är särskilt lämplig för kött och ostar. Den släta sidan för fisk, skaldjur och grönsaker.



### BN640

Emaljerad plåt för 60 och 45cm ugnar. Djup: 40mm. Perfekt för huvudrätter som stekar och fisk för att behålla vätskan i maten. Också idealisk för exprementering av lättare krispigare tillbehör.



### GRILLPLATE

Universell grillplatta för induktions-, gas- och glaskeramikspisar samt för elektriska spisar. Non-stick-beläggning som är perfekt för tillagning av kött, ost och grönsaker. Mått: 410 x 240 mm.



### GTT

\*\*Helt utdragbara teleskopskenor (1 nivå)\*\* Utdragning: 433 mm Material: Rostfritt stål AISI 430 polerat



### KITPBX

Ben till Spisar 45-60mm, Rostfritt stål passar till Classic och Portofinospisar



### AIRFRY2

Luffritösplåt Perfekt för att skapa traditionell fritering i ugnen, men med mindre kalorier och mindre fett. Med denna funktion går det snabbt och enkelt att laga till maträtter som pommes frites, friterade grönsaker och fisk och garantera perfekt bryning och knaprighet.



### BN620-1

Emaljerad plåt för 60 och 45cm ugnar. Djup: 20 mm. Idealisk för tillagning av huvudrätter och smakfulla desserter för att nå maximalt resultat avseende tillagning och smak.



### BNP608T

Teflonbelagd bakplåt, 8mm djup. Placeras på ugnsgaller.



### GTP

\*\*Delvis utdragbara teleskopskenor (1 nivå)\*\* Utdragning: 300 mm Material: Rostfritt stål AISI 430 polerat



### KITC6X

Stänkskydd 60x75cm för Classicspisar

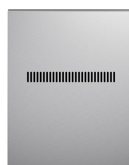

### PALPZ

Pizzaspade med fällbart handtag. Dimensioner: B:31,5 x H:32,5. Enkel att använda och förvara. Idealisk för bakning och servering av pizza och andra bakverk på ett säkert och professionellt sätt.





### SCRP

Hällskrapa för keramiska hållar

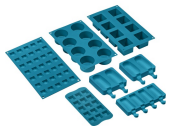

### SMOLD

7st silikonformar för glass, isglass, praliner, iskuber, eller matportioner. Klarar temperaturer från -60°C till +230°C



### TPKPLATE

Universell platta för induktions-, gas- och glaskeramikspisar samt för elektriska spisar. Non-stick-beläggning som är perfekt för tillagning av fisk, ägg och grönsaker. Mått: 410 x 240 mm.



### SFLK1

Luckspärr till inbyggnadsugnar



### STONE

Rektangulär eldfast sten som är idealisk för pizzabakning och ger samma resultat som vedeldade ugnar. Kan även användas för brödbak, foccaccia och andra recept som pajer, mördegspajer eller kakor. Mått L 42 x H 1,8 x D 37,5 cm.

---

## Alternative products

---



**C6IMMBM2**













Färg: Mattsvart









**C6IMWHM2**

Färg: Vit

## Symbols glossary

|  |   |
|--|---|
|  A: Product drying performance, measured from A+++ to D / G depending on the product family  |  Installation i stapel   |
|  Luftkylsystem: för att säkerställa en säker yttemperatur.   |  3 Skikt glas i luckan   |
|  Emaljinteriör: Emaljinteriören i alla Smeg-ugnar har ett unik beläggning som hjälper till att hålla inredningen ren genom att minska mängden matfett som fastnar.   |  Fingeravtryckssäkert rostfritt stål: Fingeravtryckssäkert rostfritt stål håller rostfritt stål som nytt.  |
|  Bas med fläkthfunktion: enbart kombinationen av fläkt och nedre värmeelement gör det möjligt att snabbare avsluta tillagningen av rätter som redan tillagats på ytan men inte inuti. Detta system rekommenderas för att avsluta tillagningen av livsmedel som redan är väl tillagade på ytan men inte på insidan och som därför kräver en måttligt högre värme. Perfekt för alla typer av maträtter.  |  Endast övre och nedre element: en traditionell tillagningsmetod som passar bäst för enstaka maträtter i mitten av ugnen. den övre delen av ugnen kommer alltid att vara hetast. Perfekt för stek, fruktkakor, bröd etc.   |
|  Varmluft: Kombinationen av fläkten och det ringelementet runt det ger en varmluftstillagning. Detta ger många fördelar inklusive ingen förvärmning om tillagningstiden är mer än 20 minuter, ingen smaköverföring vid tillagning av olika livsmedel samtidigt, mindre energi och kortare tillagningstider. Bra för alla typer av mat.  |  ECO: Kombinationen av grill, fläkt och undervärme är särskilt lämplig för tillagning av små mängder mat.   |
|  Grillelement: Användning av grill ger utmärkta resultat vid tillagning av kött av medelstora och små portioner, speciellt i kombination med ett grillspett (där det är möjligt). Perfekt även för tillagning av korv och bacon.   |  Halv grill: För snabb tillagning och bryning av mat. Bäst resultat uppnås vid användning av den övre delen av ugnen för mindre livsmedel och de nedre delarna av ugnen för större saker som kotletter eller korvar. Eftersom värmen endast genereras i mitten av elementet vid användning av Halv grill, så är den här funktionen perfekt för mindre kvantiteter.           |
|  Fläkt med grillelement: Fläkten minskar den heta värmen från grillen, vilket ger en utmärkt metod för att grilla olika livsmedel, kotletter, biffar, korv etc., vilket ger jämn yta och värmefördelning utan att torka ut maten. De två översta nivåerna som rekommenderas för användning och den nedre delen av ugnen kan användas för att hålla föremålen varma samtidigt, en utmärkt möjlighet när du lagar en grillad frukost. Halvgrill (endast mittled) är perfekt för små mängder mat. |  Över och undervärme med cirkulationsfläkt: Användningen av fläkten med båda elementen gör att maten kan tillagas snabbt och effektivt, perfekt för stora maträtter som kräver grundlig tillagning. Det ger ett liknande resultat som grillspett, som flyttar värmen runt maten istället för att flytta själva maten, vilket gör att valfri storlek eller form kan tillagas. |
|  Överhettningsskydd: Säkerhetssystemet som stänger av hällen automatiskt vid överhettning av elektroniken.   |  Induktion: Funktionen i dessa hållar bygger på principen om elektromagnetisk induktion. Värmen genereras direkt i botten av pannan.   |
|  Innerlucka helt i glas: Innerlucka helt i glas, en enda flat yta som är enkel att hålla ren.  |  Innerluckan i glas: kan enkelt avlägsnas för rengöring.   |

- 
- |   |   |
|---|---|
|  <p>Sidobelysning: Två lampor på motsatta sidor ökar synligheten inne i ugnen.</p>  |  <p>Automatisk öppning: Vissa modeller har en lucka som öppnas automatiskt när cykeln är slut. Detta är en perfekt lösning för köksenheter utan handtag eftersom inget handtag behövs. Av säkerhetsskäl låses luckan automatiskt när maskinen är i drift så att den inte kan öppnas oavsiktligt.</p> |
|  <p>Efter hällen stängs av visar restvärmeindikatorn vilken av värmezonerna som fortfarande är varm. När temperaturen sjunker under 60 ° C slocknar indikatorn.</p> |  <p>Ugnsutrymmet har 5 olika matlagningsnivåer.</p>  |
|  <p>Ångrengöring: en enkel rengöringsfunktion som använder ånga för att lösgöra avlagringar i ugnsutrymmet.</p>   |  <p>Kapaciteten anger mängden användbart utrymme i ugnsutrymmet, i liter.</p>  |
|  <p>4,3-Tumsdisplay med LED-teknologi, användbarhet med rattar + 3 pekknappar</p>   |   |