

C6IMXT2

Tűzhely mérete	60x60 cm
Rekeszek száma energiafogyasztási címkével	1
Sütőtér hőforrás	ELEKTROMOSSÁG
Főzőlap típusa	Indukciós
Fő sütőtér típusa	Légkeveréses
Tisztító rendszer fő sütő	Gőztisztítás
EAN kód	8017709329013
Energiahatékonysági osztály	A



Design









Design	Standard	Vezérlőgombok	Smeg Classica
Vezérlőpanel felülete	Rozsdamentes acél	Vezérlőelemek színe	Rozsdamentes acél
Design család	Classica	Vezérlőelemek száma	2
Logó	Embossed	Serigraphy colour	Fekete
Szín	Rozsdamentes acél	Kijelző	DigiScreen
Logo position	Facia below the oven	Ajtó	Teljes üveg
Felületkezelés	Szatén	Üveg típusa	Eclipse
Serie	Concerto	Fogantyú	Smeg Classica
Főzőlap színe	Rozsdamentes acél	Fogantyú színe	Szálcsiszolt rozsdamentes acél
Vezérlés típusa	Digi Touch	Lábak színe	Fekete
LED színe	Piros		

Programok / Funkciók

Sütési funkciók száma 6

Hagyományos sütési funkciók

 Statikus	 Légkeveréses	 Eco
 Nagy grill	 Légkeveréses grill (nagy)	 Légkeverés + alsó sütés

Főzőlap opciók



Reteszelés	Igen	Korlátozott energiafogyasztású üzemmód	Igen
Időzítő	4	Korlátozott energiafogyasztás (W)	1000, 1600, 2200, 2800, 3500, 6000, 7200 W
Perc számláló	1		

Főzőlap műszaki jellemzői



Főzőzónák száma összesen 4

Bal első - Indukciós – szimpla - 1.60 kW - Booster 2.10 kW - Ø 21.0 cm

Bal hátsó - Indukciós – szimpla - 1.20 kW - Booster 1.60 kW - Ø 15.0 cm

Jobb hátsó - Indukciós – szimpla - 1.60 kW - Booster 2.10 kW - Ø 21.0 cm

Jobb első - Indukciós – szimpla - 1.20 kW - Booster 1.60 kW - Ø 15.0 cm

Főzőzónák száma boosterrel	4	Minimális edényátmérő kijelzése	Igen
Automatikus kikapcsolás túlmelegedés esetén	Igen	Kiválasztott zóna kijelzése	Igen
Automatikus edényérzékelés	Igen	Maradék hő kijelzés	Igen

Fő sütő műszaki jellemzők



Világítás száma	1	Kivehető belső ajtóüveg	Igen
Ventilátor száma	1	Ajtóüvegek száma összesen	3
Sütőtér nettó térfogata	70 l	Hővisszaverő ajtóüvegek száma	2
Bruttó térfogat, 1. sütőtér	79 l	Biztonsági termosztát	Igen
Sütőtér anyaga	Ever Clean zománc	Hűtőrendszer	Tangenciális
Sütőszintek száma	5	Használható sütőtér méretei (ma. x ma. x mé.)	360X460X425 mm
Sütőszintek típusa	Fémállványok	Hőmérséklet szabályozás	Elektromechanikus
Világítás típusa	Halogén	Alsó fűtőelem teljesítmény	1200 W
Világítás teljesítménye	40 W	Felső fűtőelem teljesítmény	1000 W
Sütési idő beállítása	Leállítás	Grillező elem	1700 W
Ajtónyitás típusa	Standard, lefelé nyíló	Nagy grill teljesítmény	2700 W
Kivehető ajtó	Igen	Grill típusa	Elektromos
Teljes üveg belső ajtó	Igen		

Fő sütőtér jellemzői

Időzítő	Igen	Minimális hőmérséklet	50 °C
---------	------	-----------------------	-------

Sütés vége hangjelzés Igen

Maximális hőmérséklet 260 °C

Mellékelt tartozékok a fő sütőhöz és főzőlaphoz

Hátsó és oldalsó ütközővel ellátott rács	1	40 mm mély tepsi	1
---	---	------------------	---

Elektromos csatlakozás

Elektromos csatlakozás névleges értéke	10000 W
Áramerősség	44 A
Feszültség	220-240 V
Feszültség 2 (V)	380-415 V
A telepített elektromos kábel típusa	Igen, egyfázisú

További csatlakozási lehetőségek	Igen, két- és háromfázisú
Frekvencia	50/60 Hz
Sorkapocs	5 poles
Csatlakozódugó	Nem

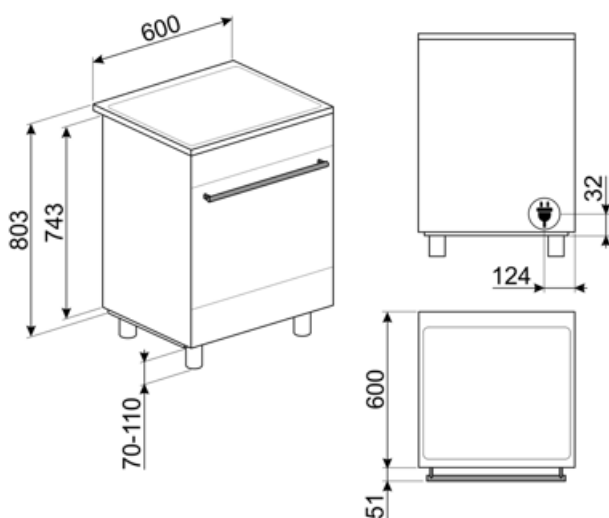

Compatible Accessories



BN620-1

Zománcozott tepsi 45 cm-es és 60 cm-es sütőkhöz. Mélység 20 mm. Tökéletes a sós és édes sütemények széles skálájához.



BNP608T

8 mm mély teflonbevonatú tepsi, a rácsra kell helyezni



GTT

Teljesen kihúzható teleszkópos sínek (1 szint), hagyományos sütőkhöz alkalmas. Rozsdamentes acél, garantálják a stabilitást és megkönnyítik a tálcák zökkenőmentes kihúzását.



KITP60X9

Rozsdamentes acél hátlap 60X60 cm-es, pirolitikus és MF sütővel ellátott Concerto tűzhelyekhez



PALPZ

Pizzalapát összehajtható fogantyúval. Méretek H31,5 x M32,5 cm. Könnyen és kényelmesen használható és tárolható. Tökéletes pizza, kenyér és sós péksütemények biztonságos és professzionális tálalásához.



SFLK1

Gyerekszár



STONE

Téglalap alakú tűzálló kő, Ideális pizzák sütéséhez, ugyanolyan eredményt ad, mintha fatüzelésű kemencében sült volna. Kenyér, focaccia és más pékáruk, például piték, lepények vagy kekszek sütéséhez is használható, Méretek (HxMxSz) 42 x 1,8 x 37,5 cm.

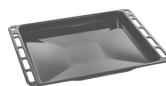

BN640

Zománcozott tepsi 45 cm-es és 60 cm-es sütőkhöz. Mélység 540 mm. Tökéletes húсок és halak mártásban történő sütéséhez és pirtásához. Könnyű és ropogós köretekkel való kísérletezéshez is ideális



GTP

Részben kihúzható teleszkópos vezetősínek(1 szint), hagyományos sütőkhöz alkalmas. Rozsdamentes acél, garantálják a stabilitást és megkönnyítik a tálcák zökkenőmentes kihúzását.



KITH95

Magasságnövelő lábak (950 mm), rozsdamentes acél, Concerto tűzhelyekhez (911-966 mm)



KITPDQ

Magasságcsökkentő lábak (850 mm), rozsdamentes acél, Concerto tűzhelyekhez (850-881 mm)



SCRP

Karcolásmentes tűzhely kaparó – indukciós és kerámia főzőlapokhoz

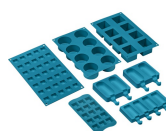

SMOLD

7 db-os szilikonforma készlet fagyaltokhoz, jégnyalókákhoz, pralinékhoz, jégkockákhoz vagy ételadaghoz. -60 °C és +230 °C között használható

Alternative products



C6IMMBT2















Szín: Matt fekete















C6IMBLT2

Szín: Fekete

Symbols glossary

-  Power booster: ez az opció lehetővé teszi, hogy a főzőzóna maximális teljesítményen működjön, amikor intenzív főzésre van szükség.
-  A: Energiahatékonysági osztály
-  Léghűtő rendszer: a készülék külső felületeinek biztonságos hőmérsékleten tartásáért felelős technológia.
-  ECO-logic: ez az opció lehetővé teszi a készülék teljesítménykorlátjának beállítását a valódi energiamegtakarítás érdekében.
-  Gyerekzár: egyes modellek olyan funkcióval rendelkeznek, amely lehetővé teszi a program vagy ciklus zárolását, megakadályozva annak véletlen módosítását.
-  Oszlopba történő beépítés
-  Három rétegű üveg ajtók: üvegezett ajtók száma.
-  Ever Clean zománc: Az Ever Clean zománc elektrosztatikus módszerrel viszik fel, saroktól sarokig és széltől szélig, hogy megelőzze a repedést vagy törést az idő múlásával. Ez egy különleges pirolitikus zománc, ellenálló a savakkal szemben, amely amellett, hogy kellemesen fényes, elősegíti a sütő falainak jobb tisztítását az alacsonyabb porozitásnak köszönhetően. 850°C feletti hőmérsékleten égetik ki, és tudományosan meghatározott ütemben, lassan polimerizálják, így biztosítják az egyenletes vastagságot és szilárdságot. Az Ever Clean zománc kifogástalan felületet biztosít mind a sütő belsejében, mind a tepsiken, így a sütő felületei hihetetlenül könnyen karbantarthatók az idő múlásával, mivel a zsír kevésbé tapad meg sütés közben.
-  Légkeverés alsó sütéssel: a ventilátor és az alsó fűtőelem kombinációja önmagában lehetővé teszi, hogy a felületen már megsült, de belül át nem sült ételek gyorsabban elkészüljenek. Ez a rendszer olyan ételek készre sütéséhez ajánlott, amelyek a felszínen már jól átsültek, de belül még nem, ezért kissé magasabb hőfokot igényelnek. Ideális bármilyen típusú ételhez.
-  Légkeveréses: Intenzív és homogén hagyományos sütés, komplex receptekhez is alkalmas. A ventilátor aktív, és a hő egyidejűleg alulról és felülről érkezik. A légkeveréses sütés gyorsabb és homogénebb eredményt biztosít, az ételek kívül illatosak, belül pedig nedvesebbek maradnak. Ideális tészták, kekszek, sülték és sütemények készítéséhez.
-  Statikus: Hagyományos sütés, amely egyszerre egy étel elkészítésére alkalmas. A ventilátor nem aktív, és a hő egyszerre jön alulról és felülről. A statikus sütés lassabb és finomabb, ideális a még belül is jól elkészített és száraz ételek elkészítéséhez. Ideális bármilyen típusú sütéshez, zsíros húshoz, kenyérhez, töltött süteményekhez.
-  ECO: alacsony energiafogyasztású sütés: ez a funkció különösen alkalmas alacsony energiafogyasztás mellett egy szinten történő sütésre. Minden típusú ételhez ajánlott, kivéve azokat, amelyek sok nedvességet tudnak előállítani (például a zöldségek). A maximális energiamegtakarítás és az idő csökkentése érdekében ajánlatos az ételt a sütőtér előmelegítése nélkül a sütőbe tenni.
-  Grill: Intenzív felső hőleadás a dupla fűtőszálnak köszönhetően, ventilátoros rásegítés nélkül. Ez a beállítás tökéletes ropogós textúrák kialakításához és aranybarna kérgesítéshez, mely egyenletes pirítást eredményez minden fogásnak.
-  Légkeveréses grill: nagyon intenzív hő jön csak felülről egy dupla fűtőelemből. A ventilátor aktív. Lehetővé teszi a legvastagabb húshoz optimális grillezést. Ideális nagy húsdarabokhoz.

- | | | | |
|--|--|---|---|
|  | Túlmelegedés elleni védelem: a vezérlés túlmelegedése esetén a főzőlapot automatikusan kikapcsoló biztonsági rendszer. |  | Indukció: Ezen főzőlapok működése az elektromágneses indukció elvén alapul. A hő közvetlenül az edény aljában keletkezik, amint az érintkezésbe kerül a főzőlappal. |
|  | Teljesen üveg belső ajtó: egyetlen sík felület, ami egyszerűen tisztán tartható. |  | A belső ajtóüveg néhány gyors mozdulattal eltávolítható a tisztításhoz. |
|  | Oldalsó lámpák: Két szemben lévő oldalsó lámpa növeli a láthatóságot a sütőben. |  | Automatikus ajtónyitás: egyes modellek automatikusan nyitják az ajtót, amikor a ciklus véget ér, mely tökéletes megoldás a fogantyú nélküli konyhai gépekhez. A maximális biztonság érdekében az ajtó a működési ciklus alatt automatikusan zárva marad, megakadályozva a véletlen kinyitást. |
|  | Maradékhő kijelzés: Az üvegkerámia főzőlap kikapcsolása után a maradékhő-jelző mutatja, hogy melyik főzőzóna forró még. Amikor a hőmérséklet 60°C alá csökken, a kijelző kialszik. |  | A sütőtérnek 5 különböző sütési szintje van. |
|  | Időzítés: Minden indukciós főzőlap rendelkezik időzítővel, amely az előre beállított idő után automatikusan befejezi a működést. |  | Gőztisztítás: egyszerű tisztítási funkció gőzzel a sütőtérben lévő lerakódások fellazítására. |
|  | A kapacitás a sütőtérben lévő hasznos tér méretét mutatja literben. |  | 4,3" LED kijelző, vezérlés gombokkal + 3 érintőgombbal. |
|  | Érintésvezérlés | | |