

C6IPBLT2

Lieden koko	60x60 cm
Uunien lukumäärä	1
Uunin lämmönlähde	Sähköinen
Keittotason tyyppi	Induktioliesi
Pääuunin tyyppi	Kiertoilmauuni
Pääuunin puhdistusjärjestelmä	Pyrolyysipuhdistus
EAN-koodi	8017709332587
Energialuokka	A



Estetiikka



Design	Stantardi	Säätimet	Smeg Classic
Estetiikka	Classic	Säätimien väri	Ruostumaton teräs
Logo	Silkkipainettu	Säätimien lukumäärä	2
Väri	Musta	Väripainatus	Hopea
Logon sijainti	Uunin alapuolinen paneeli	Näytön tyyppi	Kosketus
Pinnan viimeistely	Kiiltävä	Ovi	Kokolasi
Seisova	Kyllä	Lasin tyyppi	Eclipse
Sarja	Concerto	Kahva	Smeg Classic
Tason väri	Ruostumaton teräs	Kahvan väri	Harjattua ruostumatonta terästä
Säätimien tyyppi	Kosketusohjaus	Jalat	Musta
Liukukiskot	Punainen		

Ohjelmat/toiminnot

Keitto-ohjelmien lukumäärä	9
----------------------------	---

Perintieset paistotoiminnot



Staattinen



Puhallinavusteinen



Puhallin



Turbo (pyöreä lämpöelementti +

alalämpö + ylälämpö + puhallin)



Eco



Pieni grilli



Suuri grilli



Grilli tuulettimella (suuri)



Tuuletin

Puhdistustoiminnot



Pyrolyysipuhdistus

Keittotasovaihtoehdot



Toimintoesto

Keittoajastin

Minuuttiajastin

Kyllä

4

1



Virransäästötila

Rajoitetun energiankulutuksen tila

Kaksoisvyöhykemahdollisuus

Kyllä

1000, 1600, 2200,
2800, 3500, 6000,
7200 W

Kyllä



Keittoalueita yhteensä 4

Edessä vasemmalla - Induktio - yksi - 1.50 kW - Booster 2.00 kW - - Ø 18.0 cm

Takana vasemmalla - Induktio - yksi - 1.50 kW - Booster 2.00 kW - - Ø 18.0 cm

Takana oikealla - Induktio - yksi - 1.50 kW - Booster 2.00 kW - - Ø 18.0 cm

Edessä oikealla - Induktio - yksi - 1.50 kW - Booster 2.00 kW - - Ø 18.0 cm

Keittoalueet, joissa boosteri 4
lkm

Joustavien alueiden numero 2

Automaattinen Kyllä
ylikuumentamisvirrankatkaisu

Automaattinen keittoastian Kyllä
tunnistus

Keittoastian pienimmän Kyllä
läpimitan osoitus

Valitun alueen ilmaisu Kyllä

Jälkilämmön ilmaisin Kyllä



Pääuunin tekniset ominaisuudet



Valojen lukumäärä

Tuulettimen numero

Nettoilavuus, 1. uuni

1

1

70 l



Irrotettava sisäluukku

Luukun lasien määrä

Lämpöä heijastavien
luukun lasien määrä

Kyllä

4

3

Bruttotilavuus, ensimmäinen uuni	79 l	Turvatermostaatti	Kyllä
Uunin sisämateriaali	Ever Clean -emali	Vastukset sammutetaan, kun luukku avataan	Kyllä
Hyllyjen määrä	5	Jäähdytysjärjestelmä	Tangentiaalinen
Hyllyjen tyyppi	Metallitelineet	Luukku lukitaan pyrolyysipuhdistuksen ajaksi	Kyllä
Valojen tyyppi	Halogeeni	Uunin nettosisämitat (k x l x s)	360X460X425 mm
Valoteho	40 W	Lämpötilansäätö	Sähkömekaaninen
Aika-asetus	Aloitus ja pysäytys	Alavastuksen teho	1200 W
Valaistus luukun ollessa auki	Kyllä	Ylävastuksen teho	1000 W
Oven avaaminen	Luukku alhaalla	Suuren grillin teho	2700 W
Irrotettava luukku	Kyllä	Kiertoilmavastuksen teho	2000 W
Sisäluukku kokolasia	Kyllä	Grillin tyyppi	Sähkö

Vaihtoehdot, Uuni

Ajastin	Kyllä	Vähimmäislämpötila	50 °C
Äänimerkki kypsennyksen päättyessä	Kyllä	Enimmäislämpötila	260 °C

Pääuunin varusteet



Ritilä, taka- ja sivupysäytys	2	Uuniritilä	1
40mm syvä uunipelti	1	Teleskooppikiskopari, osittain ulosvedettävä	1

Sähköliitännät

Sähköliitännät	10000 W	Johdon tyyppi	Kyllä, kaksi- ja kolmivaihe
Virta	44 A	Taajuus	50/60 Hz
Jännite	220-240 V	Pääte	5 napaa
Jännite 2 (V)	380-415 V	Sähköpistokkeen tyyppi	Ei
Asennetun sähköjohdon tyyppi	Kyllä, yksivaihe		



Compatible Accessories

AIRFRY

Air fryer rack AIRFRY. Ideal for recreating traditional frying in the oven, but with fewer calories and less fat. It allows you to cook quickly and simply dishes such as French fries, fried vegetables and fish, ensuring perfect browning and crispiness.



BBQ

Double sided plate BBQ. Suitable for recreating succulent and crispy dishes in the oven with the typical taste of grilled cooking. The ribbed side is particularly suitable for meats and cheeses. The smooth side for fish, seafood and vegetables.



BN640

Emaloitu pelti, 40mm syvä



GRILLPLATE

Yleisritilä induktio-, kaasu-, keramiikka- ja sähkötasolle. Tarttumaton pinta, joka soveltuu ihanteellisesti lihan, juuston ja kasvien kypsennykseen. Mitat: 410 x 240 mm.



GTT

Kokonaan ulosvedettävät teleskooppikiskot (1 taso) Ulosveto: 433 mm Materiaali: Kiillotettu ruostumaton teräs AISI 430



KITP60X9

Roiskesuojaus, 90 cm, ruostumatonta terästä, soveltuu pyrolyyttisille Concerto-liesille



PALPZ

Pizzalapio, jossa taitettava kahva
leveys: 315 mm pituus: 325 mm



SFLK1

Lapsilukko



AIRFRY2

Air fryer -pelti. Ihanteellinen perinteiseen uunissa friteeraukseen, mutta vähemmällä kalori- ja rasvamäärällä. Sen ansiosta voit paistaa nopeasti ja helposti esimerkiksi ranskalaisia perunoita, friteerattuja kasviksia ja kalaa, ja täydellinen ruskistus ja rapeus säilyvät.



BN620-1

Emaloitu pelti, 20 mm syvä



BNP608T

Teflonpinnoitettu pelti, 8 mm syvä, asetetaan ritilälle



GTP

Osittain ulosvedettävät teleskooppikiskot (1 taso) Ulosveto: 300 mm Materiaali: Kiillotettu ruostumaton teräs AISI 430



KITC6X

Roiskesuojaus, 60x75 cm, ruostumatonta terästä, soveltuu Master- ja Sinfonia-liesille



KITPBX

Korkeuden vähennysjalat (850 mm)



SCRP

Induction and ceramic hobs and teppanyaki scraper



SMOLD

7 silikonimuotin sarja: jäätelöille, mehupuikoille, konvehdeille, jääkuutioille tai ruoka-annoksille. Käytettävissä -60°C – +230°C

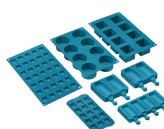

STONE

Suorakulmainen paistokivi lhanteellinen pizzojen paistoon siten, että saadaan sama tulos kuin perinteisellä puu-uunilla. Voidaan käyttää myös leivän, focaccian ja muiden, kuten piirakoiden, torttujen tai keksien valmistukseen Mitat P42 x K1,8 x S37,5 cm.



TPKPLATE

Yleisalusta induktio-, kaasu-, keramiikka- ja sähkötasolle. Tarttumaton pinta, joka soveltuu ihanteellisesti kalan, kananmunien ja kasvien kypsennykseen. Mitat: 410 X 240 mm.

















Alternative products





















C6IPXT2

Väri: Ruostumaton teräs

Symbols glossary

-  Teho-booster: valinta, jonka ansiosta alue voi työskennellä täydellä teholla, kun tarvitaan hyvin intensiivistä kypsennystä.
-  A: Product drying performance, measured from A+++ to D / G depending on the product family
-  Kosketustoiminnot
-  Nelinkertaiset lasitetut: Lasiovien lukumäärä.
-  Ever Clean -emali: Ever Clean -emali laitetaan sähköstaattisesti kulmasta kulmaan ja reunasta reunaan, ja sillä estetään halkeamat tai säröt ajan kuluessa. Se on erityinen pyrolyyttimen emali, joka kestää happoja. Lisäksi se on miellyttävän kirkas ja edesauttaa uunin seinämien puhtautta vähäisen huokoisuutensa ansiosta. Se paistetaan yli 850 °C:ssa ja polymerisoidaan hitaasti tieteellisesti määritetyllä nopeudella tasaisen syvyyden ja lujuuden takaamiseksi. Ever Clean -emali luo virheettömän pinnoitteen sekä uunin sisäpuolelle että pelteihin ja tekee uunin pintojen kunnossapidosta erittäin helppoa ajan kuluessa, sillä se vähentää kypsennyksen aikana syntyvän rasvan tarttumista
-  Puhallinavusteinen: Voimakas ja tasainen perinteinen kypsennys, soveltuu monimutkaisillekin resepteille. Puhallin on aktiivinen, ja lämpö tulee samanaikaisesti alhaalta ja ylhäältä. Tuuletettu kypsennys takaa nopeamman ja tasaisemman tuloksen, jolloin ruoan tuoksut tulevat ulos ja kosteus jää sisälle. Ihanteellinen uunipastan, keksien, paistien ja hedelmätorttujen paistoon.
-  Kiertoilma: täydellinen toiminto kaikenlaisten ruokien kypsennykseen varoen. Lämpö tulee uunin takaosasta, ja se jaetaan nopeasti ja tasaisesti. Puhallin on päällä. Se on lisäksi ihanteellinen monilla eri tasoilla kypsennyksiä varten ilman, että hajut ja maut sekoittuvat.
-  Lapsilukko: jotkin mallit on varustettu laitteella, joka lukitsee ohjelman/jakson, jottei sitä voitaisi muuttaa vahingossa.
-  Asennus torniin: Asennus torniin
-  Ilmajäädytysjärjestelmä: pinnan turvallisten lämpötilojen takaamiseksi.
-  ECO-logic: tämä vaihtoehto auttaa sinua vähentämään laitteen todellisen energiansäästön tehorojoitusta.
-  Puhallinavusteinen alusta: puhaltimen ja alavastuksen yhdistelmä yksinään mahdollistaa pinnalta paistuneiden mutta sisältä raakojen ruokien kypsyttämisen nopeammin. Tätä järjestelmää suositellaan sellaisten ruokien kypsennyksen viimeistelyyn, jotka ovat valmiiksi kypsiä pinnalta, mutta eivät kuitenkaan sisältä, jolloin ne edellyttävät hieman korkeampaa lämpöä. Ihanteellinen kaikentyyppisille ruoille.
-  Staattinen: Perinteinen kypsennys, joka soveltuu yhden ruokalajin valmistukseen kerrallaan. Puhallin ei ole päällä, ja lämpö tulee samanaikaisesti alhaalta ja ylhäältä. Staattinen kypsennys on hitaampaa ja herkempää, ja se soveltuu ihanteellisesti, kun ruoan halutaan olevan kypsää ja kuivaa myös sisäpuolelta. Ihanteellinen kaiken tyyppisten paistien, rasvaisten lihojen, leivän ja täytettyjen kakkujen valmistukseen.
-  ECO: alhaisen energiankulutuksen ruoanlaittotoiminto, joka soveltuu erityisesti kypsennykseen yksittäisellä tasolla ja alhaisella energiankulutuksella. Suositellaan kaikentyyppiselle ruoalle, poikkeuksena ruoat, jotka voivat saada aikaan paljon kosteutta (esimerkiksi kasvikset). Maksimaalisen energiansäästön ja ajan vähentämisen aikaansaamiseksi suosituksena on laittaa ruoka uuniin ilman, että kypsennystilaa esilämmitettäisiin

-  **Grilli:** Erittäin voimakas lämpö, joka tulee ainoastaan ylhäältä kaksoislämmitysvastuksesta. Puhallin ei ole päällä. Tarjoaa erinomaiset grillaus- ja gratinointitulokset. Kypsennyksen lopussa käytettynä tarjoaa yhtenäisen ruskistuksen ruoille.
-  **Puhallin ja grilli:** Erittäin voimakas lämpö, joka tulee ainoastaan ylhäältä kaksoislämmitysvastuksesta. Puhallin on päällä. Mahdollistaa paksuimpien lihojen optimaalisen grillauksen. Ihanteellinen suurille lihapaloille.
-  **Ylikuumenemissuoja:** Turvajärjestelmä, joka sammuttaa tason automaattisesti, jos ohjauksyksikkö ylikuumentuu.
-  **Täyslasinen sisäluukku:** Täyslasinen sisäluukku, yksittäinen sileä pinta, joka on helppo pitää puhtaana.
-  **Sivuvälöt:** Kaksi vastakkaista sivuvälöä lisäävät näkyvyyttä uunin sisällä.
-  **PYROLYYSI - AUTOMAATTINEN PUHDISTUSTOIMINTO:** uuni lämpenee noin 500 °C:seen ja polttaa rasvan ja ruokajäämät hienojakoiseksi tuhaksi, joka voidaan helposti pyyhkiä pois kostealla liinalla. Kyseisessä korkeassa lämpötilassa ovi lukittuu automaattisesti turvallisuuden vuoksi, ja oven lämpötila pysyy hallittuna siten, että sitä on turvallista koskettaa. Käyttäjän säädettävissä oleva toiminto perustuu uunin likaisuudelle.
-  **Uunissa on 5 eri kypsennystasoa.**
-  **Ajastin:** Kaikissa keraamisissa tasoissa on ajastin, joka keskeyttää kypsennyksen esiasetetun ajan jälkeen.
-  **Tilavuus kertoo, minkä verran uunissa on käytettävänä tilaa litroissa.**
-  **Puoligrilli:** Ruoan nopeaa kypsennystä ja ruskistusta varten. Parhaat tulokset voidaan saavuttaa käyttämällä ylähylyä pienille ruoille ja alahylyä suurille ruoille, kuten kyljyksille tai makkaroille. Puoligrilli saa aikaan lämpöä vain osan keskellä, joten se soveltuu ihanteellisesti pienille määrille.
-  **Turbo:** lämpö tulee 3 suunnasta: uunin ylä- ja alapuolelta ja takaa. Puhallin on päällä. Se mahdollistaa nopean kypsennyksen jopa eri tasoilla ilman, että aromit sekoittuvat. Ihanteellinen suurille ruokamäärille, jotka edellyttävät voimakasta kypsennystä.
-  **Induktio:** Näiden tasojen työ perustuu sähkömagneettiselle induktiolle. Lämpö syntyy suoraan keittoastian pohjaan kosketuksissa tason kanssa.
-  **Sisäluukun lasi:** voidaan poistaa muutamalla helpolla liikkeellä puhdistusta varten.
-  **Automaattinen avaus:** joissakin malleissa on ovi, joka avautuu automaattisesti jakson päätyttyä, mikä on täydellinen ratkaisu kahvattomissa keittiöyksiköissä, sillä kahvaa ei tarvita. Turvallisuussyistä ovi lukittuu automaattisesti, kun konetta ei käytetä. Näin sen vahingossa avautuminen voidaan välttää.
-  **Jäännöslämmön ilmais:** Kun lasikeraaminen taso on sammutettu, jäännöslämmön ilmais näyttää, mitkä lämmitystasoista ovat yhä kuumia. Kun lämpötila laskee alle 60 °C:seen, merkkivalo sammuu.
-  **Teleskooppikiskot:** voit laittaa ruoan sisälle ja tarkistaa sen ilman, että sinun pitäisi ottaa se kokonaan pois uunista.
-  **TWIN_ZONE_72dpi**
-  **4,3 tuuman näyttö,** jossa LED-teknologiaa, käytettävissä nupeilla + 3 kosketusnäppäimellä